

# Dachventilatoren

## Lüftungssysteme BelAir

AIRTREND Ltd.  
Predstavništvo u Beogradu  
Kumanovska 14  
11000 Beograd  
Tel: 011 3836886, 3085740  
Faks: 011 3444113  
e-mail: gobrid@eunet.rs  
web: www.airtrend.rs

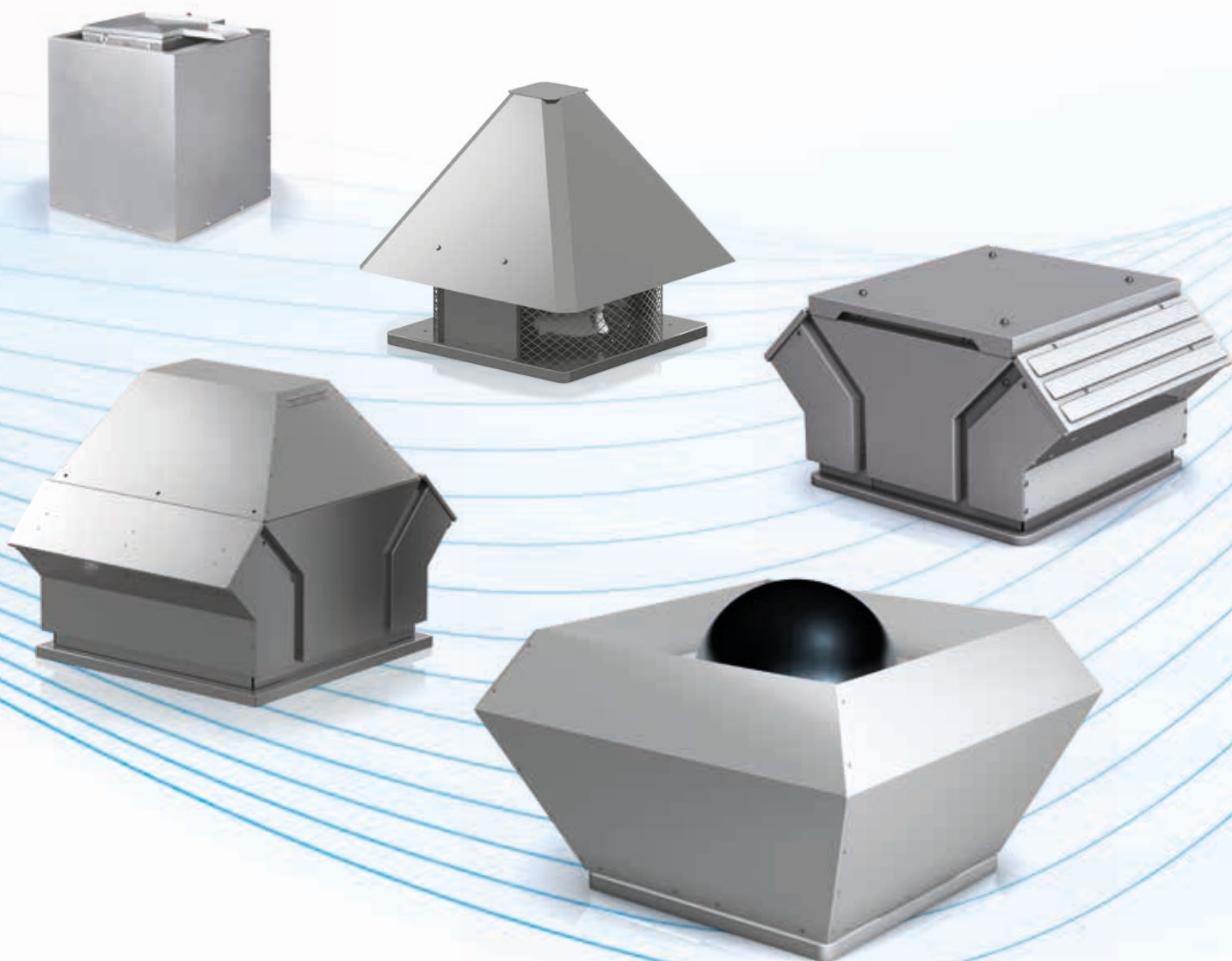

**RDME** – der neue Klassiker

**RDA** – der bewährte Klassiker

**FDM** – der leise Spezialist

**RVM** – der effiziente Allrounder

**RHM** – das günstige Kraftpaket

**NICOTRA** | Gebhardt

# PROSELECTA

## Einfach und schnell zum Punkt kommen

proselecta ist ein technisches Auswahlprogramm zur Konfiguration „Ihres“ individuell konzipierten Ventilators. Sie haben die Möglichkeit zur Auswahl sämtlicher Ventilator-Typen und der dazugehörigen Optionen.

proselecta liefert Ihnen als Ergebnis alle technischen Daten zu Ihrem Ventilator, inklusive Geräuschdaten, Maßbildern und Zubehör. Als registriertem Benutzer stehen Ihnen zudem die Einkaufspreise zur Verfügung. Ebenfalls abrufbar sind maßstäbliche Zeichnungen im dxf-Format, welche nach dem Download in Ihr CAD-System übernommen werden können.

Damit Sie immer auf der sicheren Seite sind, bietet Ihnen proselecta als weiteren Pluspunkt nur technisch realisierbare und zulässige Ausführungen und Varianten zur Konfiguration an.

Sie können sich als Benutzer in proselecta registrieren lassen und haben damit die Möglichkeit der beschleunigten Bearbeitung:

- ▶ Die vollständige Konfiguration Ihres Ventilators mit dem passenden Systemzubehör.
- ▶ Die Abspeicherung Ihrer Ventilator-Konfiguration auf unserem Server.
- ▶ Die Möglichkeit zur Modifizierung der gespeicherten Konfiguration auch im Telefongespräch mit Ihrem Berater von Nicotra Gebhardt.

proselecta auf: [www.nicotra-gebhardt.com](http://www.nicotra-gebhardt.com)

**NICOTRA** | **Gebhardt**  
fan|tastic solutions

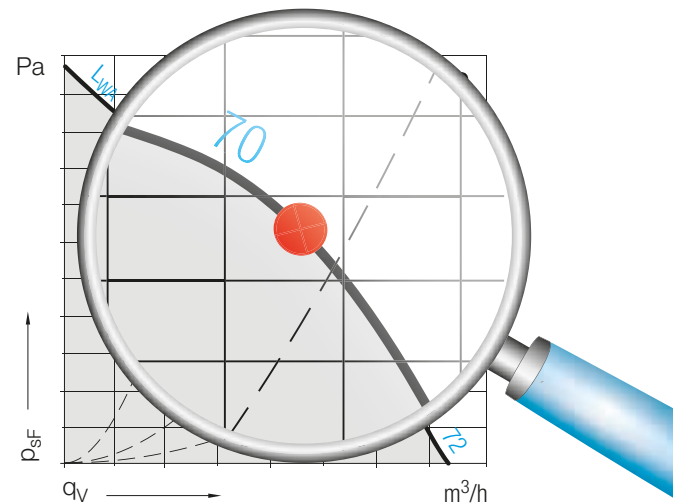

## Die Perfektion der Genauigkeitsklasse 2

### Genauigkeitsklassen nach DIN 24166

Wir setzen nicht nur Maßstäbe in punkto Zuverlässigkeit und Design, sondern auch in der gewohnt hohen Datenqualität unserer Dachventilatoren. Dies erlaubt uns eine Einstufung in Genauigkeitsklasse 2, nach DIN 24166. Damit schaffen wir die Voraussetzung zum sicheren technischen Vergleich unserer Produkte. Und das können Sie von uns als Premium-Qualitätsanbieter auch erwarten.

Betriebswerte	Grenzabweichung in Genauigkeitsklasse	
	2	3
Volumenstrom $q_v$	±5 %	±10 %
Druckerhöhung $\Delta_p$	±5 %	±10 %
Antriebsleistung $P$	±8 %	±16 %
Schallpegel $L_{WA}$	+4 dB	+6 dB

Die Dachventilatoren auf einen Blick .....	4
Ausschreibungstexte .....	6
RDME – der neue Klassiker .....	18
RDA – der bewährte Klassiker .....	42
FDM – der leise Spezialist .....	52
RVM – der effiziente Allrounder .....	66
RHM – das günstige Kraftpaket .....	80
BeiAir – Wohnungslüftungssysteme .....	94
ATEX 3G – explosionsgeschützte Ventilatoren .....	120
Dachlüftungshauben – Die Lösungen ohne Motor und ohne Laufrad .....	140
Anwendungsbeispiele .....	150
Zubehör .....	152
Schaltbilder Dachventilatoren .....	174
Beschreibung – Technik und Service .....	182

# NICOTRA||Gebhardt Dachventilatoren auf einen Blick

Die Vorteile liegen im Konzept: Die **ErP-Richtlinie** (Energy related Products) verlangt nach immer mehr Leistung mit geringerem Energieeinsatz. Während das Gros der Branche häufig **nur auf sparsamere Motoren** setzt, geht man bei Nicotra Gebhardt ganzheitlich ans Werk. **Laufrad und Gehäuse-design** wurden bei allen Baureihen **gezielt mit ins Konzept genommen**. In der Entwicklung setzen wir nun fast durchgängig auf weltweit erhältliche **asynchron Innenläufermotoren**. Das hat gute Gründe: Ventilatoren mit **Innenläufermotoren sind Systemen mit Außenläufermotoren systemimmanent überlegen**. Umsetzungen mit Außenläufermotoren leiden an der **Versperrung des Luftstroms** durch den Motor im Laufrad. Weiter **übertreffen IE2 und IE3 Normmotoren herkömmliche spannungssteuerbare Außenläufermotoren** im Wirkungsgrad. Das gilt gleichermaßen für noch höhere Motorwirkungsgrade. Auch ein durch einen **PM-Innenläufermotor** angetriebenes Laufrad **übertrifft die Energieeffizienz** von Systemen mit **EC-Außenläufermotoren**. Ein weiteres Plus: **Externe Frequenzumrichter benötigen keine speziellen Filter** für den Antrieb der Dachventilatoren. Sollte doch einmal der **Servicefall** eintreten, können **Motor wie auch Frequenzumrichter ganz einfach** mit wenigen Handgriffen **getauscht** werden.

<p><b>RDME</b> GENOVENT®</p>  <p><b>NEW</b></p>	<p><b>Der neue Klassiker</b></p> <ul style="list-style-type: none"> <li>■ Radial-Dachventilator</li> <li>■ mit integrierten Verschlussklappen</li> <li>■ mit Schallsolisierung</li> </ul>	<ul style="list-style-type: none"> <li>■ mit IE2/3/4 PM-Normmotor vom Abluftstrom getrennt, geeignet für Küchenabluft gem. VDI 2052</li> <li>■ vertikal ausblasend, Frequenzumrichter-Betrieb, Integrierte Elektronik</li> <li>■ Druckregelung</li> <li>■ BelAir <b>pressure</b></li> </ul>
<p><b>RDA</b> GENOVENT®</p> 	<p><b>Der bewährte Klassiker</b></p> <ul style="list-style-type: none"> <li>■ Radial-Dachventilator</li> <li>■ vertikal ausblasend (RDA 21 - horizontal)</li> <li>■ mit integrierten Verschlussklappen (RDA 31/32)</li> <li>■ mit Schallsolisierung (RDA 32)</li> </ul>	<ul style="list-style-type: none"> <li>■ mit EC-Außenläufermotor</li> <li>■ BelAir <b>timer</b> / BelAir <b>pressure</b></li> <li>■ mit EC-Außenläufermotor mit aufgebautem Radiallauf</li> </ul>
<p><b>FDM</b> EVO</p>  <p><b>NEW</b></p>	<p><b>Der leise Spezialist</b></p> <ul style="list-style-type: none"> <li>■ Radial-Dachventilator</li> <li>■ vertikal ausblasend</li> <li>■ extrem geräuscharm</li> </ul>	<ul style="list-style-type: none"> <li>■ mit IE2/IE3-Normmotor Frequenzumrichter-Betrieb</li> <li>■ integrierte Schalldemmhaube</li> </ul>
<p><b>RVM</b> EVO</p>  <p><b>NEW</b></p>	<p><b>Der effiziente Allrounder</b></p> <ul style="list-style-type: none"> <li>■ Radial-Dachventilator</li> <li>■ geringer Geräuschpegel</li> <li>■ vertikal ausblasend</li> </ul>	<ul style="list-style-type: none"> <li>■ mit IE2/IE3-Normmotor Frequenzumrichter-Betrieb</li> </ul>
<p><b>RHM</b></p>  <p><b>NEW</b></p>	<p><b>Das günstige Kraftpaket</b></p> <ul style="list-style-type: none"> <li>■ Radial-Dachventilator</li> <li>■ horizontal ausblasend</li> </ul>	<ul style="list-style-type: none"> <li>■ mit IE1/IE2-Normmotor Frequenzumrichter-Betrieb</li> </ul>

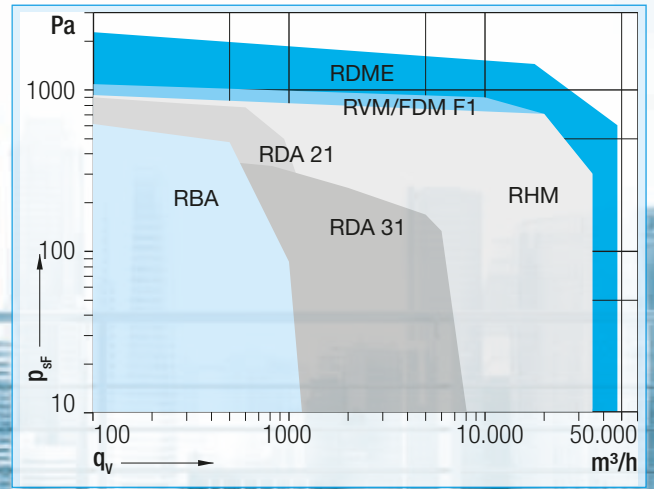

Volumenstrom				Fördermedium			Merkmale		Drehzahlveränderung			Material		
4.000 m³/h	8.000 m³/h	33.000 m³/h	42.000 m³/h	40 °C	60 °C	120 °C	Ausblasrichtung	Schalldämpfung	Brushless-DC PM Technik	Integrierter FU	Externer FU	Aluminium	Stahlverzinkt	Lackiert
•	•	•	•	•	•	•	▲	RDM 3S/FS	•	•	•	•		• Option
•				•	•		◀▶	RDA 32	•			•	•	• Option
•	•	•		•			▲	•			•		•	• Option
•	•	•		•			▲				•		•	• Option
•	•	•		•			◀▶				•		•	• Option

# Ausschreibungstexte

## RDME | für externen Umrichterbetrieb | bis 120°C

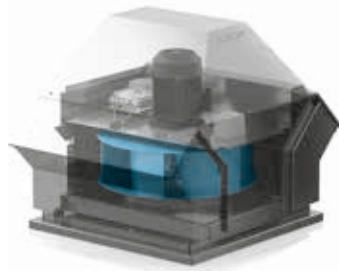

IEC Normmotor / FU extern  
bis 120° C

### Radial-Dachventilator RDM 3E/FE mit IEC Normmotor für externen Umrichter Betrieb

mit drallfrei gerichtetem, vertikalem Luftaustritt, geeignet für Fördermediumtemperaturen bis ca. +120 °C. Geschlossenes, formschönes Gehäuse aus korrosionsbeständigem Aluminium. Grundrahmen aus verzinktem Stahlblech für Sockelmontage, mit breitem Überstand zur Sockelisolierung. Ausblasöffnungen durch selbsttätig öffnende und schließende Verschlussklappen im Stillstand wettersicher abgedeckt. Gehäuseteile und Laufrad mit Motor für Inspektions- und Wartungsarbeiten leicht ausschwenkbar. ⑰ ⑱ Hochleistungs-Radiallaufrad mit rückwärts gekrümmten Schaufeln, aufgebaut auf die Welle eines vom Abluftstrom getrennten Normmotors, Bauform B5, Schutzart IP 55, anschlussfertig mit aufgebautem Klemmenkasten. Der Motor ist standardmäßig mit Kaltleitern ausgerüstet. Ein Betrieb direkt am Netz ist innerhalb Europas nicht zulässig. Es wird empfohlen, Danfoss-Frequenzumrichter der Serie FC-102 einzusetzen. Eintrittsseitig mit Anschlussmöglichkeit für Flansche nach DIN 24155-2. Berührungsschutzgitter im Ausblasquerschnitt. Statisch und dynamisch nach DIN ISO 21940-11 ausgewuchtet. Wahlweise mit anschlussfertig montiertem Revisionschalter als Zubehör. Leistungsdaten in Genauigkeitsklasse 2 nach DIN 24166. Erfüllt die Effizianzorderungen der Lüftungsgeräteverordnung EU1253/2014 ErP Los6 bis weit über 2016 hinaus.

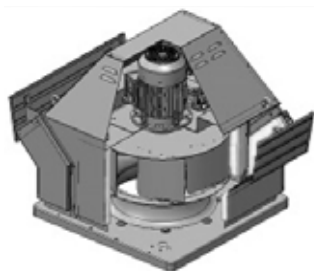

IEC Normmotor / FU extern  
schallreduziert  
bis 120° C

### Radial-Dachventilator RDM 3S/FS mit IEC Normmotor für externen Umrichter Betrieb und mit schallabsorbierender Auskleidung im Austrittsbereich

mit drallfrei gerichtetem, vertikalem Luftaustritt, geeignet für Fördermediumtemperaturen bis ca. +120 °C. Geschlossenes, formschönes Gehäuse aus korrosionsbeständigem Aluminium mit im Gehäuse wettersicher integrierter, schallabsorbierender Auskleidung zur austrittsseitigen Reduktion des A-Schalleleistungspegels. Grundrahmen aus verzinktem Stahlblech für Sockelmontage, mit breitem Überstand zur Sockelisolierung. Ausblasöffnungen durch selbsttätig öffnende und schließende Verschlussklappen im Stillstand wettersicher abgedeckt. Gehäuseteile und Laufrad mit Motor für Inspektions- und Wartungsarbeiten leicht ausschwenkbar. ⑰ ⑱ Hochleistungs-Radiallaufrad mit rückwärts gekrümmten Schaufeln, aufgebaut auf die Welle eines vom Abluftstrom getrennten Normmotors, Bauform B5, Schutzart IP 55, anschlussfertig mit aufgebautem Klemmenkasten. Der Motor ist standardmäßig mit Kaltleitern ausgerüstet. Ein Betrieb direkt am Netz ist innerhalb Europas nicht zulässig. Es wird empfohlen, Danfoss-Frequenzumrichter der Serie FC-102 einzusetzen. Eintrittsseitig mit Anschlussmöglichkeit für Flansche nach DIN 24155-2. Berührungsschutzgitter im Ausblasquerschnitt. Statisch und dynamisch nach DIN ISO 21940-11 ausgewuchtet. Wahlweise mit anschlussfertig montiertem Revisionschalter als Zubehör. Leistungsdaten in Genauigkeitsklasse 2 nach DIN 24166. Erfüllt die Effizianzorderungen der Lüftungsgeräteverordnung EU1253/2014 ErP Los6 bis weit über 2016 hinaus.

### Laufrad-Varianten für die Typen mit IEC Normmotor (je nach Baugröße 3E oder FE bzw. 3S oder FS) → nicht wählbar

⑰ 3E/3S= Hochleistungs-Radiallaufrad mit rückwärts gekrümmten Schaufeln, aufgebaut auf die Welle eines vom Abluftstrom getrennten Normmotors, Bauform B5, Schutzart IP 55, anschlussfertig mit aufgebautem Klemmenkasten. Der Motor ist standardmäßig mit Kaltleitern ausgerüstet.

⑱ FE/FS= Neu entwickeltes Hochleistungslaufrad mit optimierter Geometrie und höchster Effizienz, bestehend aus sechs rückwärtsgekrümmten Hohlprofilschaufeln mit echtem Strömungsprofil und abgerundeten, schräg von Deckscheibe zu Tragscheibe verlaufenden Eintrittskanten zur optimalen Beaufschlagung über die gesamte Schaufelbreite. Laufrad aus hochfestem Stahlblech automatisiert gefertigt, Roboter geschweißt, entfettet, eisenphosphatiert und mit hochwertigem Epoxy-Polyester Mischpulver beschichtet, mit Spannbuchse auf der Welle des Anbaumotors befestigt. Vom Abluftstrom getrennter Normmotor in Bauform B5, Schutzart IP55, mit 3 Kaltleitern für den Umrichterbetrieb, optimal auf das Hochleistungslaufrad abgestimmt.

## RDME | Umrichter integriert | bis 60°C

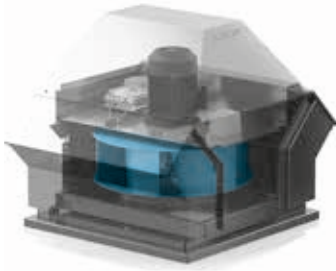

IEC Normmotor / FU intern  
bis 60° C

### Radial-Dachventilator RDM 3E/FE mit IEC Normmotor und integriertem Umrichter

mit drallfrei gerichtetem, vertikalem Luftaustritt, geeignet für Fördermediumstemperaturen bis +60 °C. Geschlossenes, formschönes Gehäuse aus korrosionsbeständigem Aluminium. Grundrahmen aus verzinktem Stahlblech für Sockelmontage, mit breitem Überstand zur Sockelisolierung. Ausblasöffnungen durch selbsttätig öffnende und schließende Verschlussklappen im Stillstand wettersicher abgedeckt. Gehäuseteile und Laufrad mit Motor für Inspektions- und Wartungsarbeiten leicht ausschwenkbar. <sup>17</sup> <sup>18</sup> Neu entwickeltes Hochleistungslaufrad mit optimierter Geometrie und höchster Effizienz, bestehend aus sechs rückwärtsgekrümmten Hohlprofilschaufeln mit echtem Strömungsprofil und abgerundeten, schräg von Deckscheibe zu Tragscheibe verlaufenden Eintrittskanten zur optimalen Beaufschlagung über die gesamte Schaufelbreite. Laufrad aus hochfestem Stahlblech automatisiert gefertigt, Roboter geschweißt, entfettet, eisenphosphatiert und mit hochwertigem Epoxy-Polyester Mischpulver beschichtet, mit Spannbuchse auf der Welle des Anbaumotors befestigt. Vom Abluftstrom getrennter Anbaumotor in hocheffizienter Permanentmagnet-Technik (Super Premium Efficiency IE4), Bauform B5, Schutzart IP55, optimal auf das Hochleistungs-Laufrad abgestimmt. Umrichter vorparametriert, sofort betriebsbereit für den Einsatz mit analogem 0...10 V-Signal. Eintrittsseitig mit Anschlussmöglichkeit für Flansche nach DIN 24155-2. Berührungsschutzgitter im Ausblasquerschnitt. Statisch und dynamisch nach DIN ISO 21940-11 ausgewuchtet. Wahlweise mit anschlussfertig montiertem Revisionschalter als Zubehör. Leistungsdaten in Genauigkeitsklasse 2 nach DIN 24166. Erfüllt die Effizienzanforderungen der Lüftungsgeräteverordnung EU1253/2014 ErP Los6 bis weit über 2016 hinaus.

RDME

RDA

FDM

RVM

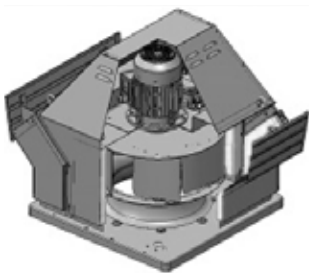

IEC Normmotor / FU intern  
schallreduziert  
bis 60° C

### Radial-Dachventilator RDM 3S/FS mit IEC Normmotor, integriertem Umrichter und schallabsorbierender Auskleidung im Austrittsbereich

mit drallfrei gerichtetem, vertikalem Luftaustritt, geeignet für Fördermediumstemperaturen bis +60 °C. Geschlossenes, formschönes Gehäuse aus korrosionsbeständigem Aluminium mit im Gehäuse wettersicher integrierter, schallabsorbierender Auskleidung zur austrittsseitigen Reduktion des A-Schalleistungspegels. Grundrahmen aus verzinktem Stahlblech für Sockelmontage, mit breitem Überstand zur Sockelisolierung. Ausblasöffnungen durch selbsttätig öffnende und schließende Verschlussklappen im Stillstand wettersicher abgedeckt. Gehäuseteile und Laufrad mit Motor für Inspektions- und Wartungsarbeiten leicht ausschwenkbar. <sup>17</sup> <sup>18</sup> Neu entwickeltes Hochleistungslaufrad mit optimierter Geometrie und höchster Effizienz, bestehend aus sechs rückwärtsgekrümmten Hohlprofilschaufeln mit echtem Strömungsprofil und abgerundeten, schräg von Deckscheibe zu Tragscheibe verlaufenden Eintrittskanten zur optimalen Beaufschlagung über die gesamte Schaufelbreite. Laufrad aus hochfestem Stahlblech automatisiert gefertigt, Roboter geschweißt, entfettet, eisenphosphatiert und mit hochwertigem Epoxy-Polyester Mischpulver beschichtet, mit Spannbuchse auf der Welle des Anbaumotors befestigt. Vom Abluftstrom getrennter Anbaumotor in hocheffizienter Permanentmagnet-Technik (Super Premium Efficiency IE4), Bauform B5, Schutzart IP55, optimal auf das Hochleistungs-Laufrad abgestimmt. Umrichter vorparametriert, sofort betriebsbereit für den Einsatz mit analogem 0...10 V-Signal. Eintrittsseitig mit Anschlussmöglichkeit für Flansche nach DIN 24155-2. Berührungsschutzgitter im Ausblasquerschnitt. Statisch und dynamisch nach DIN ISO 21940-11 ausgewuchtet. Wahlweise mit anschlussfertig montiertem Revisionschalter als Zubehör. Leistungsdaten in Genauigkeitsklasse 2 nach DIN 24166. Erfüllt die Effizienzanforderungen der Lüftungsgeräteverordnung EU1253/2014 ErP Los6 bis weit über 2016 hinaus.

RHM

BeiAir

ATEX 3G

### Laufrad-Varianten für die Typen mit IEC Normmotor (je nach Baugröße 3E oder FE bzw. 3S oder FS) → nicht wählbar

<sup>17</sup> **3E/3S**= Hochleistungs-Radiallaufrad mit rückwärts gekrümmten Schaufeln, aufgebaut auf die Welle eines vom Abluftstrom getrennten Normmotors, Bauform B5, Schutzart IP 55, anschlussfertig mit aufgebautem Klemmenkasten. Der Motor ist standardmäßig mit Kaltleitern ausgerüstet.

<sup>18</sup> **FE/FS**= Neu entwickeltes Hochleistungslaufrad mit optimierter Geometrie und höchster Effizienz, bestehend aus sechs rückwärtsgekrümmten Hohlprofilschaufeln mit echtem Strömungsprofil und abgerundeten, schräg von Deckscheibe zu Tragscheibe verlaufenden Eintrittskanten zur optimalen Beaufschlagung über die gesamte Schaufelbreite. Laufrad aus hochfestem Stahlblech automatisiert gefertigt, Roboter geschweißt, entfettet, eisenphosphatiert und mit hochwertigem Epoxy-Polyester Mischpulver beschichtet, mit Spannbuchse auf der Welle des Anbaumotors befestigt. Vom Abluftstrom getrennter Normmotor in Bauform B5, Schutzart IP55, mit 3 Kaltleitern für den Umrichterbetrieb, optimal auf das Hochleistungslaufrad abgestimmt.

Dachhauben

Zubehör

Beschreibung

# Ausschreibungstexte

## RDME | PM Motor - Umrichter integriert | bis 60°C

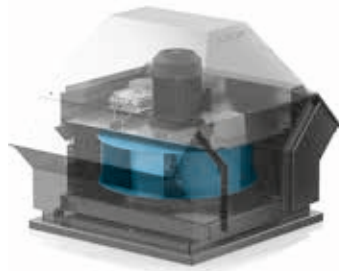

PM Motor / FU intern  
bis 60° C

### Radial-Dachventilator RDM 3E/FE mit SUPER-PREMIUM EFFICIENCY Permanentmagnet-Motor in Effizienzklasse IE4 und integriertem Umrichter

mit drallfrei gerichtetem, vertikalem Luftaustritt, geeignet für Fördermediumstemperaturen bis +60 °C. Geschlossenes, formschönes Gehäuse aus korrosionsbeständigem Aluminium. Grundrahmen aus verzinktem Stahlblech für Sockelmontage, mit breitem Überstand zur Sockelisolierung. Ausblasöffnungen durch selbsttätig öffnende und schließende Verschlussklappen im Stillstand wettersicher abgedeckt. Gehäuseteile und Laufrad mit Motor für Inspektions- und Wartungsarbeiten leicht ausschwenkbar. ⑰ ⑱ Hochleistungs-Radiallaufrad mit rückwärts gekrümmten Schaufeln, aufgebaut auf die Welle eines vom Abluftstrom getrennten Normmotors, Bauform B5, Schutzart IP 55, anschlussfertig mit aufgebautem Klemmenkasten. Anbaumotor in hocheffizienter Permanentmagnet-Technik (Super Premium Efficiency IE4), optimal auf das Hochleistungs-Laufrad abgestimmt. Eintrittsseitig mit Anschlussmöglichkeit für Flansche nach DIN 24155-2. Berührungsschutzgitter im Ausblasquerschnitt. Statisch und dynamisch nach DIN ISO 21940-11 ausgewuchtet. Wahlweise mit anschlussfertig montiertem Revisionsschalter als Zubehör. Leistungsdaten in Genauigkeitsklasse 2 nach DIN 24166. Erfüllt die Effizianzorderungen der Lüftungsgeräteverordnung EU1253/2014 ErP Los6 bis weit über 2016 hinaus.

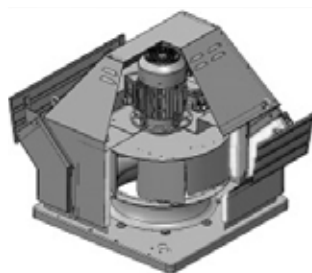

PM Motor / FU intern  
schallreduziert  
bis 60° C

### Radial-Dachventilator RDM 3S/FS mit SUPER-PREMIUM EFFICIENCY Permanentmagnet-Motor in Effizienzklasse IE4, integriertem Umrichter und schallabsorbierender Auskleidung im Austrittsbereich

mit drallfrei gerichtetem, vertikalem Luftaustritt, geeignet für Fördermediumstemperaturen bis +60 °C. Geschlossenes, formschönes Gehäuse aus korrosionsbeständigem Aluminium mit im Gehäuse wettersicher integrierter, schallabsorbierender Auskleidung zur austrittsseitigen Reduktion des A-Schalleleistungspegels. Grundrahmen aus verzinktem Stahlblech für Sockelmontage, mit breitem Überstand zur Sockelisolierung. Ausblasöffnungen durch selbsttätig öffnende und schließende Verschlussklappen im Stillstand wettersicher abgedeckt. Gehäuseteile und Laufrad mit Motor für Inspektions- und Wartungsarbeiten leicht ausschwenkbar. ⑰ ⑱ Hochleistungs-Radiallaufrad mit rückwärts gekrümmten Schaufeln, aufgebaut auf die Welle eines vom Abluftstrom getrennten Normmotors, Bauform B5, Schutzart IP 55, anschlussfertig mit aufgebautem Klemmenkasten. Anbaumotor in hocheffizienter Permanentmagnet-Technik (Super Premium Efficiency IE4), optimal auf das Hochleistungs-Laufrad abgestimmt. Eintrittsseitig mit Anschlussmöglichkeit für Flansche nach DIN 24155-2. Berührungsschutzgitter im Ausblasquerschnitt. Statisch und dynamisch nach DIN ISO 21940-11 ausgewuchtet. Wahlweise mit anschlussfertig montiertem Revisionsschalter als Zubehör. Leistungsdaten in Genauigkeitsklasse 2 nach DIN 24166. Erfüllt die Effizianzorderungen der Lüftungsgeräteverordnung EU1253/2014 ErP Los6 bis weit über 2016 hinaus.

### Laufrad-Varianten für die Typen mit SUPER-PREMIUM EFFICIENCY Permanentmagnet-Motor (je nach Baugröße 3E oder FE bzw. 3S oder FS) → nicht wählbar

⑰ 3E/3S= Hochleistungs-Radiallaufrad mit rückwärts gekrümmten Schaufeln, aufgebaut auf die Welle eines vom Abluftstrom getrennten Normmotors, Bauform B5, Schutzart IP 55, anschlussfertig mit aufgebautem Klemmenkasten. Anbaumotor in hocheffizienter Permanentmagnet-Technik (Super Premium Efficiency IE4), optimal auf das Hochleistungs-Laufrad abgestimmt.

⑱ FE/FS= Neu entwickeltes Hochleistungslaufrad mit optimierter Geometrie und höchster Effizienz, bestehend aus sechs rückwärtsgekrümmten Hohlprofilschaufeln mit echtem Strömungsprofil und abgerundeten, schräg von Deckscheibe zu Tragscheibe verlaufenden Eintrittskanten zur optimalen Beaufschlagung über die gesamte Schaufelbreite. Laufrad aus hochfestem Stahlblech automatisiert gefertigt, Roboter geschweißt, entfettet, eisenphosphatiert und mit hochwertigem Epoxy-Polyester Mischpulver beschichtet, mit Spannbuchse auf der Welle des Anbaumotors befestigt. Vom Abluftstrom getrennter Anbaumotor in hocheffizienter Permanentmagnet-Technik (Super Premium Efficiency IE4), Bauform B5, Schutzart IP55, optimal auf das Hochleistungs-Laufrad abgestimmt.





## Ausschreibungstexte

### RDA 21 31/32 – der bewährte Klassiker



#### Radial-Dachventilator Gebhardt genovent RDA 21... mit AC Aussenläufermotor

mit drallfrei gerichtetem, horizontalem Luftaustritt, geeignet für Fördermediumstemperaturen bis ca. +40 °C. Formschönes Gehäuse und Grundrahmen mit Einströmdüse aus verzinktem Stahlblech. Eintrittsseitig mit Anschlussmöglichkeit für Flansche nach DIN 24155-2. Ausblasöffnungen mit strömungsoptimalem Wetterschutzgitter abgedeckt. Radiallaufrad mit rückwärtsgekrümmten Schaufeln aufgebaut auf den Rotor eines stufenlos drehzahlveränderbaren Einbaumotors, Schutzart IP 44, Motorvollschutz durch unmittelbar schaltende Thermokontakte in der Wicklung, Dynamisch ausgewuchtet, schwingungs isoliert, vollkommen wartungsfrei. Leistungsdaten in Genauigkeitsklasse 2 nach DIN 24166. Erfüllt die Effizienzanforderungen der Lüftungsgeräteverordnung EU1253/2014 ErP Los6 bis weit über 2016 hinaus. Innerhalb Europas darf der Betrieb nur mit elektronischer Drehzahlregelung erfolgen.

#### Radial-Dachventilator Gebhardt genovent RDA 21... mit EC Aussenläufermotor

mit drallfrei gerichtetem, horizontalem Luftaustritt, geeignet für Fördermediumstemperaturen bis ca. +40 °C. Formschönes Gehäuse und Grundrahmen mit Einströmdüse aus verzinktem Stahlblech. Eintrittsseitig mit Anschlussmöglichkeit für Flansche nach DIN 24155-2. Ausblasöffnungen mit strömungsoptimalem Wetterschutzgitter abgedeckt. Hochleistungs-Radiallaufrad mit rückwärtsgekrümmten Schaufeln aufgebaut auf den Rotor eines stufenlos drehzahlveränderbaren elektronisch kommutierbaren Einbaumotors, Schutzart IP 44, vollkommen wartungsfrei, schwingungs isoliert eingebaut. Anschlussfertig mit Revisionschalter. Leistungsdaten in Genauigkeitsklasse 2 nach DIN 24166. Erfüllt die Effizienzanforderungen der Lüftungsgeräteverordnung EU1253/2014 ErP Los6 bis weit über 2016 hinaus.



#### Radial-Dachventilator Gebhardt genovent RDA 31... mit EC Aussenläufermotor

mit drallfrei gerichtetem, vertikalem Luftaustritt, geeignet für Fördermediumstemperaturen bis ca. +40 °C. Geschlossenes, formschönes Gehäuse aus korrosionsbeständigem Aluminium. Grundrahmen aus verzinktem Stahlblech für Sockelmontage, mit breitem Überstand zur Sockelisolierung. Eintrittsseitig mit Anschlussmöglichkeit für Flansche nach DIN 24155-2. Ausblasöffnungen durch selbsttätig öffnende und schließende Verschlussklappen im Stillstand wettersicher abgedeckt. Gehäuseteile und Laufrad mit Motor für Inspektions- und Wartungsarbeiten leicht ausschwenkbar. Hochleistungs-Radiallaufrad mit rückwärtsgekrümmten Schaufeln aufgebaut auf den Rotor eines stufenlos drehzahlveränderbaren elektronisch kommutierbaren Einbaumotors, Schutzart IP 44, vollkommen wartungsfrei, schwingungs isoliert eingebaut. Anschlussfertig mit Revisionschalter. Leistungsdaten in Genauigkeitsklasse 2 nach DIN 24166. Erfüllt die Effizienzanforderungen der Lüftungsgeräteverordnung EU1253/2014 ErP Los6 bis weit über 2016 hinaus.



#### Radial-Dachventilator Gebhardt genovent RDA 32... mit EC Aussenläufermotor und schallabsorbierender Auskleidung

mit drallfrei gerichtetem, vertikalem Luftaustritt, geeignet für Fördermediumstemperaturen bis ca. +40 °C. Geschlossenes, formschönes Gehäuse aus korrosionsbeständigem Aluminium mit im Gehäuse wettersicher integrierter, schallabsorbierender Auskleidung zur austrittsseitigen Reduktion des A-Schalleistungspegels um ca. 7 dB. Grundrahmen aus verzinktem Stahlblech für Sockelmontage, mit breitem Überstand zur Sockelisolierung. Eintrittsseitig mit Anschlussmöglichkeit für Flansche nach DIN 24155-2. Ausblasöffnungen durch selbsttätig öffnende und schließende Verschlussklappen im Stillstand wettersicher abgedeckt. Gehäuseteile und Laufrad mit Motor für Inspektions- und Wartungsarbeiten leicht ausschwenkbar. Hochleistungs-Radiallaufrad mit rückwärtsgekrümmten Schaufeln aufgebaut auf den Rotor eines stufenlos drehzahlveränderbaren elektronisch kommutierbaren Einbaumotors, Schutzart IP 44, vollkommen wartungsfrei, schwingungs isoliert eingebaut. Anschlussfertig mit Revisionschalter. Leistungsdaten in Genauigkeitsklasse 2 nach DIN 24166. Erfüllt die Effizienzanforderungen der Lüftungsgeräteverordnung EU1253/2014 ErP Los6 bis weit über 2016 hinaus.

## FDM F1 – der leise Spezialist

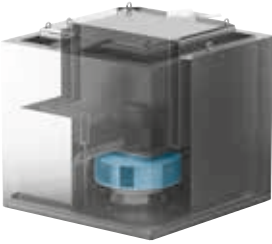

### Radial-Dachventilator FDM F1 mit integriertem Schalldämpfer

- Motoren in Effizienzklassen IE1 / IE2 / IE3 (IEC 60034-30)
- Motoren teilweise spannungsregelbar (siehe Auswahlprogramm ProSelecta)

Mit vertikalem Luftaustritt, geeignet für Fördermediumstemperaturen von -20 °C bis +40 °C. Kubisches Gehäuse aus verzinktem Stahlblech mit schalldämpfender Auskleidung zur austrittsseitigen Reduktion des A-Schalleistungspegels um 11 dB. Grundrahmen aus verzinktem Stahlblech für Sockelmontage, mit breitem Überstand zur Sockelisolierung. Eintrittsseitig mit Anschlussmöglichkeit für Flansche nach DIN 24155-2. Berührungsschutzgitter im Ausblasquerschnitt. Neu entwickeltes Hochleistungslaufrad mit optimierter Geometrie und höchster Effizienz, bestehend aus sechs rückwärtsgekrümmten Hohlprofilschaufeln mit echtem Strömungsprofil und abgerundeten, schräg von Deckscheibe zu Tragscheibe verlaufenden Eintrittskanten zur optimalen Beaufschlagung über die gesamte Schaufelbreite. Laufrad aus hochfestem Stahlblech automatisiert gefertigt, Roboter geschweißt, entfettet, eisenphosphatiert und mit hochwertigem Epoxy-Polyester Mischpulver beschichtet, mit Spannbuchse auf der Welle des Anbaumotors befestigt. Statisch und dynamisch nach DIN ISO 21940-11 ausgewuchtet. Anbau-Innenläufermotor (Motorbauform IM B5) in effizienter Asynchron-Technik mit 3 Kaltleitern für den Umrichterbetrieb, optimal auf das Hochleistungslaufrad abgestimmt. Erfüllt die Effizienzanforderungen der Lüftungsgeräteverordnung EU1253/2014 ErP Los6 bis weit über 2016 hinaus. Ein Betrieb direkt am Netz ist innerhalb Europas nicht zulässig. Es wird empfohlen, Danfoss-Frequenzumrichter der Serie FC-102 einzusetzen. Wahlweise mit anschlussfertig montiertem Revisionschalter als Zubehör. Leistungsdaten in Genauigkeitsklasse 2 nach DIN 24166.

# Ausschreibungstexte

## RVM F1 – der effiziente Allrounder

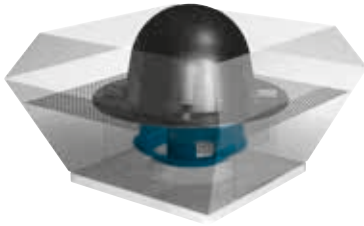

### Radial-Dachventilator RVM

- Motoren in Effizienzklassen IE1 / IE2 / IE3 (IEC 60034-30)
- Motoren teilweise spannungsregelbar (siehe Auswahlprogramm ProSelecta)

Mit vertikalem Luftaustritt, geeignet für Fördermediumstemperaturen von -20 °C bis +40 °C. Motorschutzhaube aus schwarzem Kunststoff. Formschönes V-Gehäuse aus verzinktem Stahlblech. Grundrahmen aus verzinktem Stahlblech für Sockelmontage, mit breitem Überstand zur Sockelisolierung. Eintrittsseitig mit Anschlussmöglichkeit für Flansche nach DIN 24155-2. Berührungsschutzgitter im Ausblasquerschnitt. Neu entwickeltes Hochleistungslaufrad mit optimierter Geometrie und höchster Effizienz, bestehend aus sechs rückwärtsgekrümmten Hohlprofilschaufeln mit echtem Strömungsprofil und abgerundeten, schräg von Deckscheibe zu Tragscheibe verlaufenden Eintrittskanten zur optimalen Beaufschlagung über die gesamte Schaufelbreite. Laufrad aus hochfestem Stahlblech automatisiert gefertigt, Roboter geschweißt, entfettet, eisenphosphatiert und mit hochwertigem Epoxy-Polyester Mischpulver beschichtet, mit Spannbuchse auf der Welle des Anbaumotors befestigt. Statisch und dynamisch nach DIN ISO 21940-11 ausgewuchtet. Anbau-Innenläufermotor (Motorbauform IM B5) in effizienter Asynchron-Technik mit 3 Kaltleitern für den Umrichterbetrieb, optimal auf das Hochleistungslaufrad abgestimmt. Erfüllt die Effizienzanforderungen der Lüftungsgeräteverordnung EU1253/2014 ErP Los6 bis weit über 2016 hinaus. Ein Betrieb direkt am Netz ist innerhalb Europas nicht zulässig. Es wird empfohlen, Danfoss-Frequenzumrichter der Serie FC-102 einzusetzen. Wahlweise mit anschlussfertig montiertem Revisionsschalter als Zubehör. Leistungsdaten in Genauigkeitsklasse 2 nach DIN 24166.

## RHM 31 – das günstige Kraftpaket

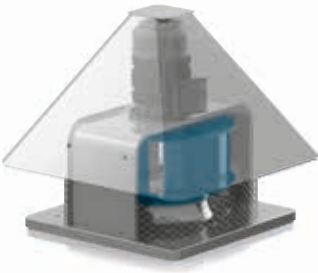

### Radial-Dachventilator RHM 31

- Motoren in Effizienzklassen IE1 / IE2 / IE3 (IEC 60034-30)
- Motoren teilweise spannungseinstellbar (siehe Auswahlprogramm ProSelecta)

geeignet für Fördermediumtemperaturen von -20 °C bis +40 °C. Formschöne Wetterschutzhaube aus verzinktem Stahl mit horizontalem Luftaustritt. Grundrahmen aus verzinktem Stahlblech für Sockelmontage, mit breitem Überstand zur Sockelisolierung. Eintrittsseitig mit Anschlussmöglichkeit für Flansche nach DIN 24155-2. Berührungsschutzgitter im Ausblasquerschnitt. Hochleistungs-Radiallaufrad mit rückwärtsgekrümmten Schaufeln, aufgebaut auf die Welle eines Normmotors, Bauform B5, Schutzart IP 55, vollkommen wartungsfrei. statisch und dynamisch nach DIN ISO 21940-11 ausgewuchtet. Der Motor ist standardmäßig mit Kaltleitern ausgerüstet. Erfüllt die Effizienzanforderungen der Lüftungsgeräteverordnung EU1253/2014 ErP Los6 bis weit über 2016 hinaus. Ein Betrieb direkt am Netz ist innerhalb Europas nicht zulässig. Es wird empfohlen, Danfoss-Frequenzumrichter der Serie FC-102 einzusetzen. Wahlweise mit anschlussfertig montiertem, umrichter geeigneten Revisionsschalter inklusive abgeschirmter Kabel als Zubehör. Leistungsdaten in Genauigkeitsklasse 2 nach DIN 24166. HINWEIS: AB 2017 MÜSSEN IN EUROPA 2, 4 UND 6 POLIGE NORMMOTOREN MIT LEISTUNGEN  $\geq 0,75$  kW MINDESTENS DIE EFFIZIENZKLASSE IE3 ERREICHEN. ALTERNATIV SIND AUCH MOTOREN IN EFFIZIENZKLASSE IE2 BEI UMRICHTERBETRIEB ZULÄSSIG.

# Ausschreibungstexte

## BelAir – Wohnungslüftungssysteme



### RDA 21... EC-SE - Dachventilator mit Druckregelung

mit drallfrei gerichtetem, horizontalem Luftaustritt, geeignet für Fördermediumstemperaturen bis ca. +40 °C. Formschönes Gehäuse und Grundrahmen mit Einströmdüse aus verzinktem Stahlblech. Eintrittsseitig mit Anschlussmöglichkeit für Flansche nach DIN 24155-2. Ausblasöffnungen mit strömungsoptimalem Wetterschutzgitter abgedeckt. Hochleistungs-Radiallaufrad mit rückwärtsgekrümmten Schaufeln aufgebaut auf den Rotor eines stufenlos drehzahlveränderbaren elektronisch kommutierbaren Einbaumotors, Schutzart IP 44, vollkommen wartungsfrei, schwingungs isoliert eingebaut. Leistungsdaten in Genauigkeitsklasse 2 nach DIN 24166. Mit Reparaturschalter und digitalem Druckregler ERA 05-0500-5E, Druckbereich 0 - 500 Pa. Einfache, menuegeführte Parametrierung, anschlussfertig verdrahtet. Mögliche Betriebsarten: Tag-/Nachtbetrieb, Anlogschnittstelle 0-10V, interne Funktionsüberwachung, normierter Messwertausgang. Erfüllt die Effizienzanforderungen der Lüftungsgeräteverordnung EU1253/2014 ErP Los6 bis weit über 2016 hinaus.



### RDA 31... EC-ST - Dachventilator mit EC-Motor und integrierter Zeitsteuerung

mit drallfrei gerichtetem, vertikalem Luftaustritt, geeignet für Fördermediumstemperaturen bis ca. +40 °C. Geschlossenes, formschönes Gehäuse aus korrosionsbeständigem Aluminium. Grundrahmen aus verzinktem Stahlblech für Sockelmontage, mit breitem Überstand zur Sockelisolierung. Eintrittsseitig mit Anschlussmöglichkeit für Flansche nach DIN 24155-2. Ausblasöffnungen durch selbsttätig öffnende und schließende Verschlussklappen im Stillstand wettersicher abgedeckt. Gehäuseteile und Laufrad mit Motor für Inspektions- und Wartungsarbeiten leicht ausschwenkbar. Hochleistungs-Radiallaufrad mit rückwärtsgekrümmten Schaufeln aufgebaut auf den Rotor eines stufenlos drehzahlveränderbaren elektronisch kommutierbaren Einbaumotors, Schutzart IP 44, vollkommen wartungsfrei, schwingungs isoliert eingebaut. Leistungsdaten in Genauigkeitsklasse 2 nach DIN 24166. Mit Reparaturschalter, eingebauter elektronischer Kommutiereinheit (Eingangssignal 0 - 5(10) V), potentialfreiem Störmeldekontakt (max. 0,5 A) und digitaler Zeitschaltuhr mit Sommer-/Winterumschaltung, für jeden Wochentag frei programmierbare Stoßentlüftung. Grundlüftung wahlweise auf AUS oder in zwei an der Kommutiereinheit frei wählbaren Drehzahlstufen. Erfüllt die Effizienzanforderungen der Lüftungsgeräteverordnung EU1253/2014 ErP Los6 bis weit über 2016 hinaus.

- Schallreduzierte Typen RDA 32



### RDA 31... EC-SE - Dachventilator mit Druckregelung

mit drallfrei gerichtetem, vertikalem Luftaustritt, geeignet für Fördermediumstemperaturen bis ca. +40 °C. Geschlossenes, formschönes Gehäuse aus korrosionsbeständigem Aluminium. Grundrahmen aus verzinktem Stahlblech für Sockelmontage, mit breitem Überstand zur Sockelisolierung. Eintrittsseitig mit Anschlussmöglichkeit für Flansche nach DIN 24155-2. Ausblasöffnungen durch selbsttätig öffnende und schließende Verschlussklappen im Stillstand wettersicher abgedeckt. Gehäuseteile und Laufrad mit Motor für Inspektions- und Wartungsarbeiten leicht ausschwenkbar. Hochleistungs-Radiallaufrad mit rückwärtsgekrümmten Schaufeln aufgebaut auf den Rotor eines stufenlos drehzahlveränderbaren elektronisch kommutierbaren Einbaumotors, Schutzart IP 44, vollkommen wartungsfrei, schwingungs isoliert eingebaut. Leistungsdaten in Genauigkeitsklasse 2 nach DIN 24166. Mit Reparaturschalter, eingebauter elektronischer Kommutiereinheit (Eingangssignal 0 - 5(10) V), potentialfreiem Störmeldekontakt (max. 0,5 A) und digitalem Druckregler ERA 05-0500-5E, Druckbereich 0 - 500 Pa. Einfache, menuegeführte Parametrierung, anschlussfertig verdrahtet. Mögliche Betriebsarten: Tag-/Nachtbetrieb für verschiedene Sollwerte über externen, potentialfreien Kontakt schaltbar. Analoge Sollwertvorgabe von Extern. Normierter Messwertausgang. Erfüllt die Effizienzanforderungen der Lüftungsgeräteverordnung EU1253/2014 ErP Los6 bis weit über 2016 hinaus.

- Schallreduzierte Typen RDA 32

## BelAir – Wohnungslüftungssysteme

**RBA 21... EC-SE - Gebhardt RBA fanbox mit EC-Motor und integrierter Druckregelung**

Rahmenloses Gehäuse, bestehend aus feuerverzinktem Stahlblech und einer nicht brennbaren, wärme- und schalldämmenden Isolation aus Mineralfasern (Dicke ca. 25mm, Dichte 30 kg/m<sup>3</sup>, Brandschutzklasse A1 nach DIN 4102). EC - Motorlaufrad mit integrierter Kommutiereinheit, statisch und dynamisch nach DIN ISO 21940-11 ausgewuchtet und schwingungs isoliert eingebaut. Schutzart IP 44, vollkommen wartungsfrei. Mit Reparaturschalter und digitalem Druckregler ERA 05-0500-5E, Druckbereich 0 - 500 Pa. Einfache, menügeführte Parametrierung, anschlussfertig unter geschlossener Abdeckplatte verdrahtet. Mögliche Betriebsarten: Tag-/Nachtbetrieb, Analogschnittstelle 0-10V, interne Funktionsüberwachung, normierter Messwertausgang. Erfüllt die Effizienzanforderungen der Lüftungsgeräteverordnung EU1253/2014 ErP Los6 bis weit über 2016 hinaus.

**RDM 3E/FE... F/P/BI... Dachventilator mit Druckregelung mit drallfrei gerichtetem, vertikalem Luftaustritt, geeignet für Fördermediumstemperaturen bis ca. +60 °C. Geschlossenes, formschönes Gehäuse aus korrosionsbeständigem Aluminium.**

Grundrahmen aus verzinktem Stahlblech für Sockelmontage, mit breitem Überstand zur Sockelisolierung. Eintrittsseitig mit Anschlussmöglichkeit für Flansche nach DIN 24155-2. Ausblasöffnungen durch selbsttätig öffnende und schließende Verschlussklappen im Stillstand wettersicher abgedeckt. Gehäuseteile und Laufrad mit Motor für Inspektions- und Wartungsarbeiten leicht ausschwenkbar. Hochleistungs-Radiallaufrad mit rückwärtsgekrümmten Schaufeln mit Spannbuchse auf der Welle des Anbaumotors befestigt. Vom Abluftstrom getrennter Normmotor in Bauform B5, Schutzart IP55, optimal auf das Hochleistungslaufrad abgestimmt. Umrichter vorparametriert. Integrierter und voll verdrahteter, digitaler Druckregler. Interne Versorgung durch Umrichter (24V), Kommunikation über Modbus. Druckbereich von 0-2500Pa; Schutzart IP54. Einfache menügeführte Parametrierung und Sollwertvorgabe. Umstellung auf Volumenstrommessung möglich (weitere Zubehörkomponenten erforderlich: Volumenstrommesseinrichtung (IMV)). Statisch und dynamisch nach DIN ISO 21940-11 ausgewuchtet. Wahlweise mit anschlussfertig montiertem Revisionschalter als Zubehör. Leistungsdaten in Genauigkeitsklasse 2 nach DIN 24166. Erfüllt die Effizienzanforderungen der Lüftungsgeräteverordnung EU1253/2014 ErP Los6 bis weit über 2016 hinaus.

- Schallreduzierte Typen RDM 3S/FS

## Ausschreibungstexte

**ATEX 3G** – Explosionsgeschützte Ausführungen  
entsprechend Richtlinie 94 / 9 / EG, Kategorie 3G, Temperaturklasse T3



### Radial-Dachventilator Gebhardt genovent RDM 31-ATEX 3G

mit drallfrei gerichtetem, vertikalem Luftaustritt, geeignet für Fördermediumstemperaturen bis ca. +40 °C. Geschlossenes, formschönes Gehäuse aus korrosionsbeständigem Aluminium. Grundrahmen aus verzinktem Stahlblech für Sockelmontage, mit breitem Überstand zur Sockelisolierung. Eintrittsseitig mit Anschlussmöglichkeit für Flansche nach DIN 24155-2. Ausblasöffnungen durch selbsttätig öffnende und schließende Verschlussklappen im Stillstand wettersicher abgedeckt. Gehäuseteile und Laufrad mit Motor für Inspektions- und Wartungsarbeiten leicht ausschwenkbar. Hochleistungs-Radiallaufrad mit rückwärtsgekrümmten Schaufeln, aufgebaut auf die Welle eines vom Abluftstrom getrennten Normmotors, Bauform B5, Schutzart IP 55, Motor über ein separates Belüftungssystem ausreichend gekühlt. Explosionsgeschützte Ausführung entsprechend ATEX Richtlinie 94 / 9 / EG, Kategorie 3G, Temperaturklasse T3, ohne Revisionsschalter. Leistungsdaten in Genauigkeitsklasse 2 nach DIN 24166.



### Radial-Dachventilator Gebhardt genovent RDM 32-ATEX 3G (schallreduziert)

mit drallfrei gerichtetem, vertikalem Luftaustritt, geeignet für Fördermediumstemperaturen bis ca. +40 °C. Geschlossenes, formschönes Gehäuse aus korrosionsbeständigem Aluminium mit im Gehäuse wettersicher integrierter, schallabsorbierender Auskleidung zur austrittsseitigen Reduktion des A-Schalleistungspegels um ca. 7 dB. Grundrahmen aus verzinktem Stahlblech für Sockelmontage, mit breitem Überstand zur Sockelisolierung. Eintrittsseitig mit Anschlussmöglichkeit für Flansche nach DIN 24155-2. Ausblasöffnungen durch selbsttätig öffnende und schließende Verschlussklappen im Stillstand wettersicher abgedeckt. Gehäuseteile und Laufrad mit Motor für Inspektions- und Wartungsarbeiten leicht ausschwenkbar. Hochleistungs-Radiallaufrad mit rückwärtsgekrümmten Schaufeln, aufgebaut auf die Welle eines vom Abluftstrom getrennten Normmotors, Bauform B5, Schutzart IP 55, Motor über ein separates Belüftungssystem ausreichend gekühlt. Explosionsgeschützte Ausführung entsprechend ATEX Richtlinie 94 / 9 / EG, Kategorie 3G, Temperaturklasse T3, ohne Revisionsschalter. Leistungsdaten in Genauigkeitsklasse 2 nach DIN 24166.



### Radial-Dachventilator Gebhardt genovent RGA 31-ATEX 3G

#### ■ Motoren teilweise spannungsregelbar (siehe Auswahlprogramm ProSelecta)

Ventilator in explosionsgeschützter Ausführung nach Richtlinie 2014 / 34 / EU (ATEX). Gerätekategorie 3G (II 3G c IIB T3). geeignet für Fördermediumstemperaturen von -20 °C bis +40 °C. Formschöne Wetterschutzhaube aus Metall. Grundrahmen aus verzinktem Stahlblech für Sockelmontage, mit breitem Überstand zur Sockelisolierung. Eintrittsseitig mit Anschlussmöglichkeit für Flansche nach DIN 24155-2. Berührungsschutzgitter im Ausblasquerschnitt. Hochleistungs-Radiallaufrad mit rückwärtsgekrümmten Schaufeln, aufgebaut auf den Rotor eines Einbaumotors. Motor wartungsfrei, schwingungsisoliert eingebaut, mit Kaltleitern für den Vollschutz. Leistungsdaten in Genauigkeitsklasse 2 nach DIN 24166



## Dachlüftungshauben



### ZLH 30

Formschönes Gehäuse aus korrosionsbeständigem Aluminium. Grundrahmen mit strömungsgünstigen Einströmdüsen aus verzinktem Stahlblech. Dachaufsätze bilden den wettergeschützten Abschluss von Lüftungsöffnungen im Dach oder von über Dach geführten Leitungen von mechanischen Be- und Entlüftungsanlagen. Sie sind für Zu- und Abluft geeignet. Die in dem Dachaufsatz entstehenden Strömungsverluste sind aus den entsprechenden Diagrammen zu entnehmen.

RDME

RDA



### ZLH 40

Formschönes Gehäuse aus korrosionsbeständigem Kunststoff. Grundrahmen mit strömungsgünstigen Einströmdüsen aus verzinktem Stahlblech. Dachaufsätze bilden den wettergeschützten Abschluss von Lüftungsöffnungen im Dach oder von über Dach geführten Leitungen von mechanischen Be- und Entlüftungsanlagen. Sie sind für Zu- und Abluft geeignet. Die in dem Dachaufsatz entstehenden Strömungsverluste sind aus den entsprechenden Diagrammen zu entnehmen.

FDM

RVM

RHM

BeiAir

ATEX 3G

Dachhauben

Zubehör

Beschreibung

# RDME GENOVENT® **NEW**

## Der neue Klassiker

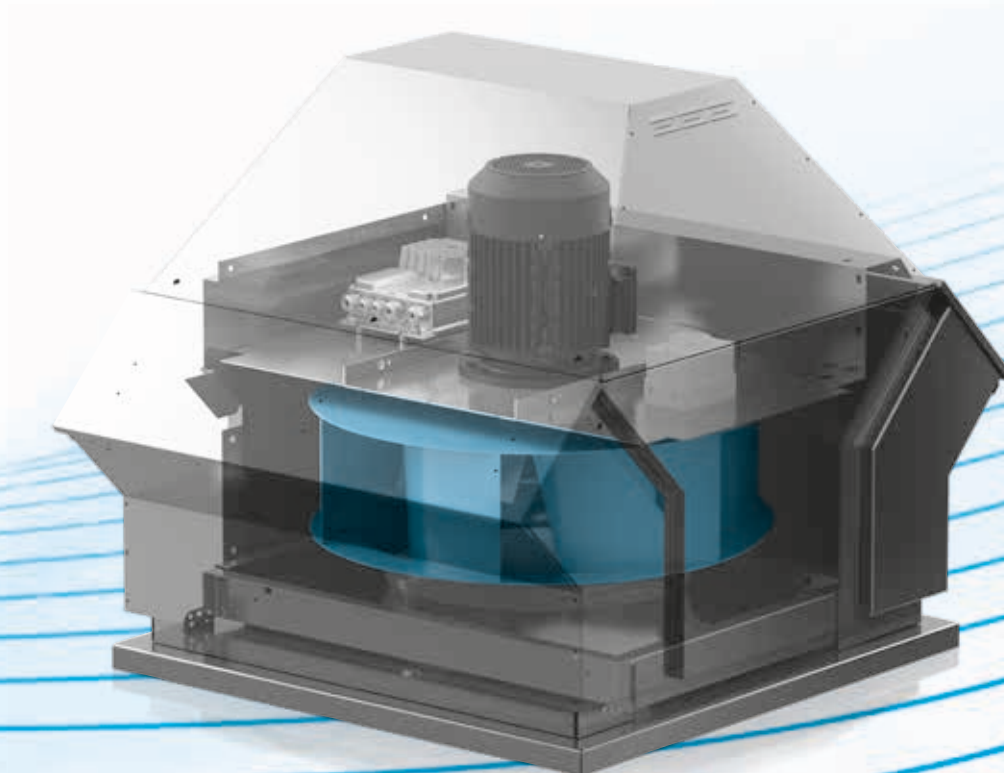

### In jeder Hinsicht ein Premiumprodukt

Er überzeugt durch sein ausdrucksvolles Design, sein korrosionsbeständiges Aluminiumgehäuse und eine Vielzahl an technischen Feinheiten. Umso erstaunlicher ist der Preis dieses Hochleistungs-Ventilators. Denn Qualität muss nicht teuer sein: Sparen Sie Geld bei Eranschaffung, Betrieb, Montage und Wartung durch:

- eine hochwertige Grundausstattung ohne Aufpreis
- geringen Wärmeverlust
- langen wartungsfreien Betrieb
- einfache Montage ohne Spezialwerkzeuge
- einfaches Ausschwenken des Gehäuses

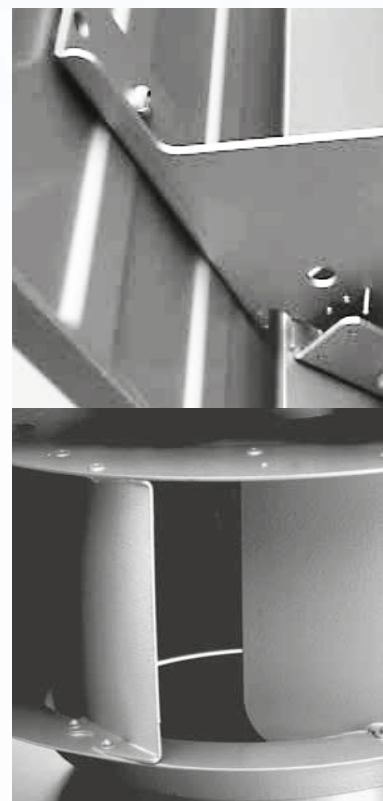

## Das Außergewöhnliche ist bei uns Standard

Die Forschung und Entwicklung von **Nicotra Gebhardt** ist für besonders clevere Ideen bekannt. Ein gutes Beispiel dafür ist der **genovent®**, der vor außergewöhnlichen Lösungen nur so strotzt – und zwar ohne Aufpreis:

- Der **genovent®** ist für alle Anwendungen – auch bei Ventilatorentausch – die einfache Plug-and-Play Lösung bei der Montage.
- Die intelligente Konstruktion des **genovent®** ermöglicht ein besonders einfaches und Kosten sparendes Aufklappen des Ventilators bei Wartung und Inspektion: Schrauben auf – fertig!
- Die Austrittsverschlussklappen verhindern das Eintreten von Schnee oder Regen, beugen einem unnötigen Wärmeverlust aus dem Kanalsystem vor und ersparen die Installation einer separaten Verschlussklappe unter dem Ventilator.
- Die hohe Wurfweite des vertikal ausblasenden **genovent®** schützt das Dach vor Verschmutzung und verhindert lüftungstechnische Kurzschlüsse.
- Die Möglichkeit der flexiblen und exakten Anpassung an den gewünschten Betriebspunkt senkt den Energieverbrauch. Für höchste Effizianz Anforderungen steht beim RDME auch ein PM-Motor nach IE4 zur Verfügung.  
Ergänzend sind Varianten mit eingebautem Frequenzumrichter konfigurierbar.
- Durch die bauliche Trennung des Motors vom Abluftstrom stehen für spezielle Anforderungen – wie beispielsweise zum Transport der Küchenabluft – Varianten mit bis zu 120 Grad Medientemperatur zur Verfügung.
- **genovent®**-Dachventilatoren RDM 31 sind auch in ATEX-Kategorie 3G lieferbar. (siehe Rubrik ATEX 3G)

Baureihe **RDME**  
mit IEC-Normmotor bis IE4  
Volumenstrom bis 42.000 m<sup>3</sup>/h

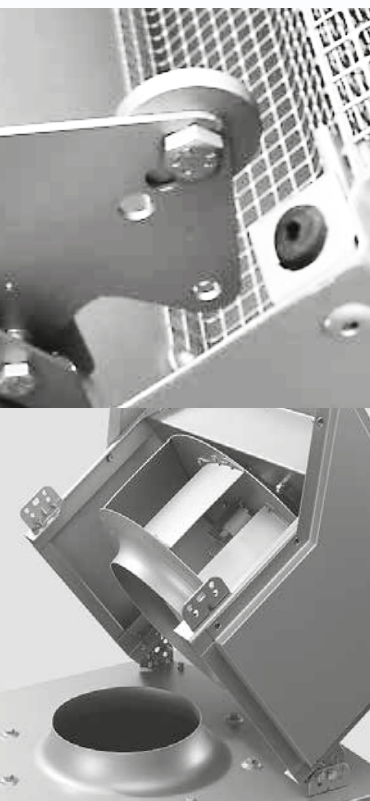

# RDM 3E/3S 2528 (3E=Standard/3S=schallreduziert)

## Technische Daten in Genauigkeitsklasse 2 nach DIN 24166

	Motorpolzahl	Spannung/ Anschlussart	Max. Betriebsfrequenz	Max. Ventilator- drehzahl	Motor- Nennleistung	Nennstrom	Anlauf- /Nennstrom	max. volumenstrom	Schallpegel $L_{wA8}$ /RDM 3E/FE	Gewicht Standard/ schallreduziert	Temperatur- bereich Fördermedium
		V	Hz	1/min	kW	A	Faktor	m <sup>3</sup> /h	dB (A)	kg	°C
RDM 3E/3S-2528-4D-07 (20)	4	230/400 Δ/Y	55	1605	0,25	1,45/0,84	6	2010	67	22/23	-20...+120°C
RDM 3E/3S-2528-4F-07 (21)	4	230 Δ	55	1605	0,25	1,45	6	2010	67	25/26	-20...+60°C
RDM 3E/3S-2528-BI-TT-L (13)	6	230 -	80	1600	0,37	1,4	-	2000	67	25/26	-20...+60°C

Die technischen Motordaten können je nach Motorfabrikat geringfügig abweichen.

- (20) Motor in Effizienzklasse IE1. Externer FU erforderlich.
- (21) Motor in Effizienzklasse IE1 mit integrierter Elektronik.
- (13) Permanentmagnetmotor IE4/5 mit integrierter Elektronik.

- (10) Alle angegebenen Geräuschwerte sind Schalleistungspegel, inklusive der integrierten Austrittsverschlussklappen. Die Abschätzung des Schalldruckpegels in bestimmten Abständen erfolgt gemäß den Angaben in Kapitel „Beschreibung“, Abschnitt „Geräusche“.

## Kennlinien in Genauigkeitsklasse 2 nach DIN 24166

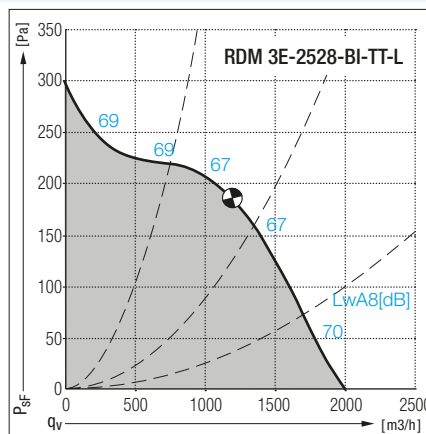
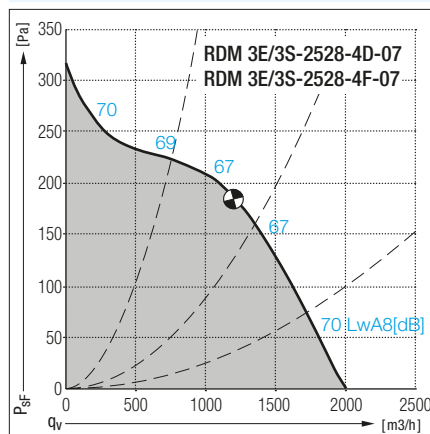

## Elektro Zubehör

Motortyp	Ventilator- typ	Revisions- schalter	Revisions- schalter für Umrichter- betrieb (extern)	Schaltbild	Potentiometer	Frequenzumrichter Paket + [G110]	Frequenzumrichter Paket + [FC102]	Erweiterungskarte	Integrierter Druckregler
		* für Netzbetrieb - nur außerhalb des EP Geltungsbereiches zulässig -	- für Auflegung des abgeschirmten Kabels	[Revisions- schalter-Schaltbild] * für Netzbetrieb - nur außerhalb des EP Geltungs- bereiches zulässig. (ESH21) ** für FU-Betrieb - (ESH24)	* nur in Verbindung mit externem FU	Netzanschluss 1PH 230V für Schaltschrankbau IP20	Netzanschluss 3PH 400V für Aulputzmontage IP55	für Statusausgabe „in Betrieb“ bzw. „Alarm“ (Störmeldung)	- für Druckkonstanthaltung oder - Volumenstromkonstanthaltung möglich durch Zubehör, IAW und Programmierungsanpassung (auf Anfrage)
		ESH 21 / *ESH 21	ESH 24	Nr.	EGH	Art. Nr.	Art. Nr.	Art. Nr.	Art. Nr.
IEC IE1 ext.	RDM 3E/3S-2528-4D-07	*ESH 21-0030-32	ESH 24-0030-32	*557/576**	*EGH 01	119900	193398	-	-
IEC IE1 int.	RDM 3E/3S-2528-4F-07	ESH 21-0030-22	-	573	EGH 01	-	-	216635	216466
PI IE4 int.	RDM 3E/3S-2528-BI-TT-L	ESH 21-0030-22	-	629	EGH 01	-	-	216635	216466

# RDM 3E/3S 2528 (3E=Standard/3S=schallreduziert)

Abmessungen in mm, Änderungen vorbehalten.

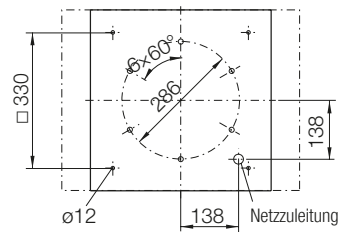
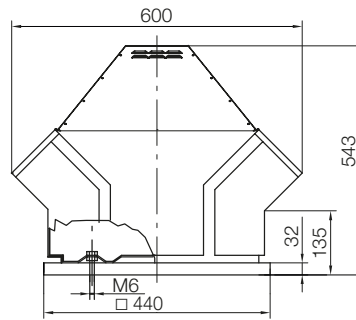

## Zubehör

### RDM 3E- genovent

IEC Normmotor oder PM-Motor vom Abluftstrom getrennt und über separates Belüftungssystem ausreichend gekühlt.

### RDM 3S- genovent

Zusätzlich mit schallabsorbierender Auskleidung zur austrittsseitigen Reduktion des A-Schallleistungspegels um ca. 3 dB. (Leiser als ausgelaufene schallisolierte RDM 32)

### Zubehör / Index

- ② Gradzahl in 5° Schritten bis 45° möglich
- ⑦ Betreiber ist für Einhaltung der EMV verantwortlich. Vorsicht bei Kombination mit Revisionsschaltern, FU für 4 kHz Taktfrequenz

### ZBS 01-0040 [Al] 4 kg

ZBS 20-0040 [St] 8 kg  
Flachdachsockel

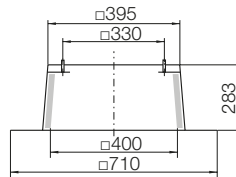

### ZBS 23-0040 [St] 10 kg

Flachdachsockel hoch

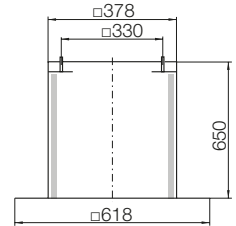

### ZBS 09-0040-② [Al] 5 kg

Schrägdachsockel

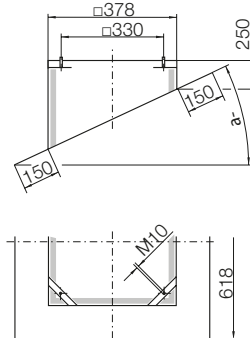

### ZBS 11-0040 [GFK] 11 kg

Welldachsockel

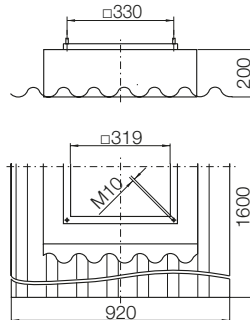

### ZDS 01-0040 [Al] 13 kg

ZDS 20-0040 [St] 18 kg  
Sockelschall-dämpfer

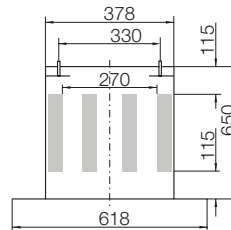

### ZDS 09-0040-② [Al] 13 kg

Schrägdach-Sockelschall-dämpfer

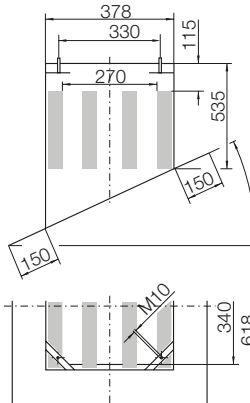

### ZDR 30-0250 12 kg

Eintritts-schall-dämpfer

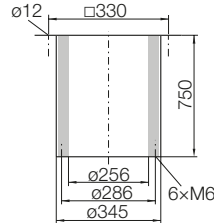

### ZKD 01-0250 2 kg

Einströmdüse mit Flansch

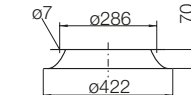

### ZBU 01-0040-25 [St] 4 kg

Anschluss-boden

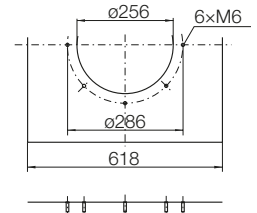

### ZKE 11-0250 1.4 kg

Ansaugstutzen

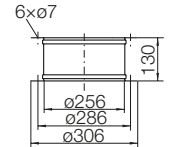

### ZKF 11-0250 0.7 kg

Ansaugflansch

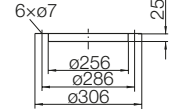

### ZSG 04-0250 0.4 kg

Berührungsschutzgitter

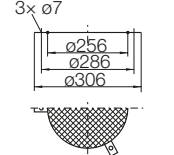

# RDM 3E/3S 2531 (3E=Standard/3S=schallreduziert)

## Technische Daten in Genauigkeitsklasse 2 nach DIN 24166

	Motorpolzahl	Spannung/ Anschlussart V	Max. Betriebsfrequenz Hz	Max. Ventilator- drehzahl 1/min	Motor- Nennleistung kW	Nennstrom A	Anlauf- /Nennstrom Faktor	max. volumenstrom m³/h	Schallpegel $L_{wA8}$ /RDM 3E/FE dB (A)	Gewicht Standard/ schallreduziert kg	Temperatur- bereich Fördermedium °C
RDM 3E/3S-2531-4D-07 (20)	4	230/400 Δ/Y	60	1675	0,25	1,45/0,84	6	3010	74	22/23	-20...+120°C
RDM 3E/3S-2531-4F-07 (21)	4	230 Δ	60	1675	0,25	1,45	6	3010	74	25/26	-20...+60°C
RDM 3E/3S-2531-BI-TT-L (13)	6	230 -	84	1680	0,37	1,4	-	2940	74	25/26	-20...+60°C

Die technischen Motordaten können je nach Motorfabrikat geringfügig abweichen.

- (20) Motor in Effizienzklasse IE1. Externer FU erforderlich.
- (21) Motor in Effizienzklasse IE1 mit integrierter Elektronik.
- (13) Permanentmagnetmotor IE4/5 mit integrierter Elektronik.

- (10) Alle angegebenen Geräuschwerte sind Schalleistungspegel, inklusive der integrierten Austrittsverschlussklappen. Die Abschätzung des Schalldruckpegels in bestimmten Abständen erfolgt gemäß den Angaben in Kapitel „Beschreibung“, Abschnitt „Geräusche“.

## Kennlinien in Genauigkeitsklasse 2 nach DIN 24166

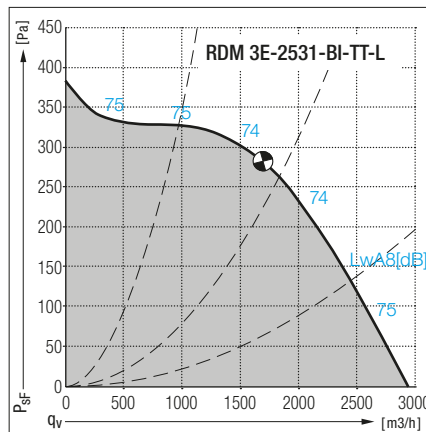
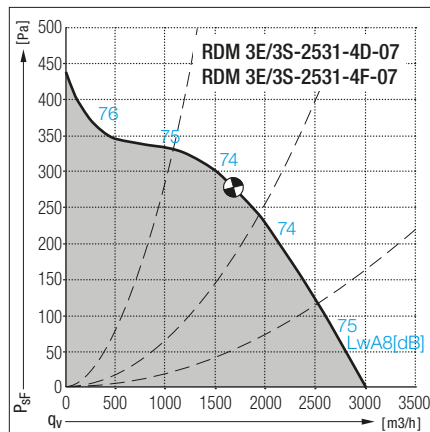

## Elektro Zubehör

Motortyp	Ventilator- typ	Revisions- schalter * für Netzbetrieb - nur außerhalb des EP Geltungsbereiches zulässig -	Revisions- schalter für Umrichter- betrieb (extern) - für Auflegung des abgeschirmten Kabels	Schaltbild [Revisions- schalter-Schaltbild] * für Netzbetrieb - nur außerhalb des EP Geltungs- bereiches zulässig. (ESH21) ** für FU-Betrieb - (ESH24)	Potentiometer * nur in Verbindung mit externem FU	Frequenzumrichter Paket + [G110] (7) Netzanschluss 1PH 230V für Schaltschrankbau IP20	Frequenzumrichter Paket + [FC102] (7) Netzanschluss 3PH 400V für Aulputzmontage IP55	Erweiterungskarte für Statusausgabe „in Betrieb“ bzw. „Alarm“ (Störmeldung)	Integrierter Druckregler - für Druckkonstanthaltung oder - Volumenstromkonstanthaltung möglich durch Zubehör: IMV und Programmierungsanpassung (auf Anfrage)
		ESH 21 / *ESH 21	ESH 24	Nr.	EGH	Art. Nr.	Art. Nr.	Art. Nr.	Art. Nr.
IEC IE1 ext.	RDM 3E/3S-2531-4D-07	*ESH 21-0030-32	ESH 24-0030-32	*557/576**	*EGH 01	119900	193398	-	-
IEC IE1 int.	RDM 3E/3S-2531-4F-07	ESH 21-0030-22	-	573	EGH 01	-	-	216635	216466
PM IE4 int.	RDM 3E/3S-2531-BI-TT-L	ESH 21-0030-22	-	629	EGH 01	-	-	216635	216466

# RDM 3E/3S 2531 (3E=Standard/3S=schallreduziert)

Abmessungen in mm, Änderungen vorbehalten.

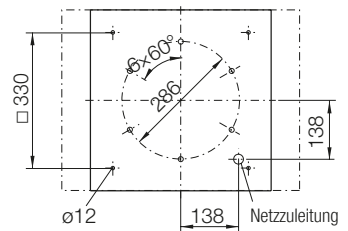
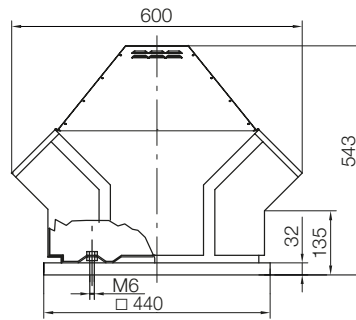

## Zubehör

### RDM 3E- genovent

IEC Normmotor oder PM-Motor vom Abluftstrom getrennt und über separates Belüftungssystem ausreichend gekühlt.

### RDM 3S- genovent

Zusätzlich mit schallabsorbierender Auskleidung zur austrittsseitigen Reduktion des A-Schalleleistungspegels um ca. 3 dB. (Leiser als ausgelaufene schallisolierte RDM 32)

### Zubehör / Index

- ② Gradzahl in 5° Schritten bis 45° möglich
- ⑦ Betreiber ist für Einhaltung der EMV verantwortlich. Vorsicht bei Kombination mit Revisionsschaltern, FU für 4 kHz Taktfrequenz

### ZBS 01-0040 [Al] 4 kg

ZBS 20-0040 [St] 8 kg  
Flachdachsockel

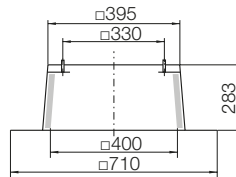

### ZBS 23-0040 [St] 10 kg

Flachdachsockel hoch

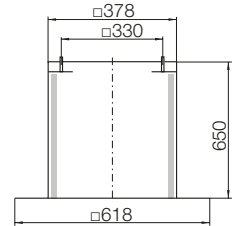

### ZBS 09-0040-② [Al] 5 kg

Schrägdachsockel

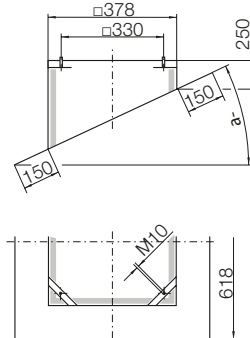

### ZBS 11-0040 [GFK] 11 kg

Weildachsockel

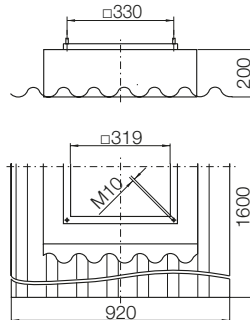

### ZDS 01-0040 [Al] 13 kg

ZDS 20-0040 [St] 18 kg  
Sockelschall-dämpfer

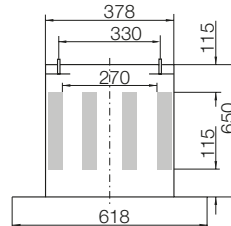

### ZDS 09-0040-② [Al] 13 kg

Schrägdach-Sockelschall-dämpfer

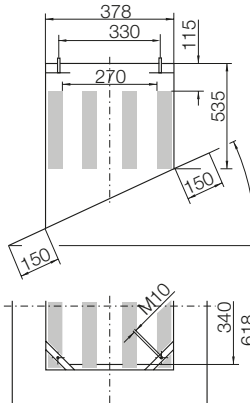

### ZDR 30-0250 12 kg

Eintritts-schall-dämpfer

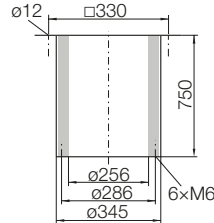

### ZKD 01-0250 2 kg

Einströmdüse mit Flansch

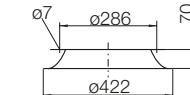

### ZBU 01-0040-25 [St] 4 kg

Anschluss-boden

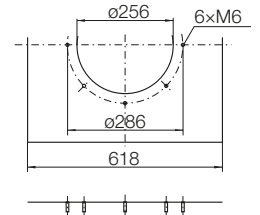

### ZKE 11-0250 1.4 kg

Ansaugstutzen

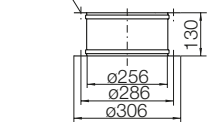

### ZKF 11-0250 0.7 kg

Ansaugflansch

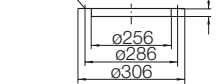

### ZSG 04-0250 0.4 kg

Berührungsschutzgitter

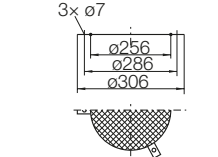

# RDM 3E/3S 3535 (3E=Standard/3S=schallreduziert)

## Technische Daten in Genauigkeitsklasse 2 nach DIN 24166

	Motorpolzahl	Spannung/ Anschlussart V	Max. Betriebsfrequenz Hz	Max. Ventilator- drehzahl 1/min	Motor- Nennleistung kW	Nennstrom A	Anlauf- /Nennstrom Faktor	max. volumenstrom m³/h	Schallpegel $L_{wA8}$ /RDM 3E/FE dB (A)	Gewicht Standard/ schallreduziert kg	Temperatur- bereich Fördermedium °C
RDM 3E/3S-3535-4D-08 (20)	4	230/400 Δ/Y	56	1550	0,37	1,92/1,11	6	4170	74	35/36	-20...+120°C
RDM 3E/3S-3535-4F-08 (21)	4	230 Δ	56	1550	0,37	1,92	6	4170	74	37/38	-20...+60°C
RDM 3E/3S-3535-BI-TT-L (13)	6	230 -	78	1570	0,37	1,4	-	4070	75	36/37	-20...+60°C

Die technischen Motordaten können je nach Motorfabrikat geringfügig abweichen.

- (20) Motor in Effizienzklasse IE1. Externer FU erforderlich.
- (21) Motor in Effizienzklasse IE1 mit integrierter Elektronik.
- (13) Permanentmagnetmotor IE4/5 mit integrierter Elektronik.

- (10) Alle angegebenen Geräuschwerte sind Schalleistungspegel, inklusive der integrierten Austrittsverschlussklappen. Die Abschätzung des Schalldruckpegels in bestimmten Abständen erfolgt gemäß den Angaben in Kapitel „Beschreibung“, Abschnitt „Geräusche“.

## Kennlinien in Genauigkeitsklasse 2 nach DIN 24166

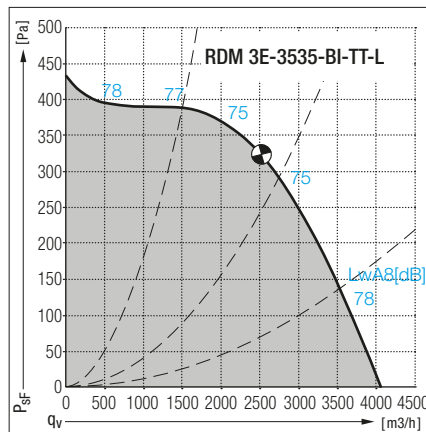
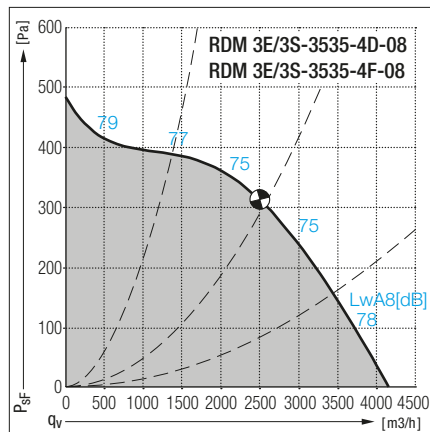

## Elektro Zubehör

Motortyp	Ventilator- typ	Revisions- schalter * für Netzbetrieb - nur außerhalb des EP Geltungsbereiches zulässig -	Revisions- schalter für Umrichter- betrieb (extern) - für Auflegung des abgeschirmten Kabels	Schaltbild (Revisions- schalter-Schaltbild) * für Netzbetrieb - nur außerhalb des EP Geltungs- bereiches zulässig. (ESH21) ** für FU-Betrieb - (ESH24)	Potentiometer * nur in Verbindung mit externem FU	Frequenzumrichter Paket + [G110] (7) Netzanschluss 1PH 230V für Schaltschrankbau IP20	Frequenzumrichter Paket + [FC102] (7) Netzanschluss 3PH 400V für Aufputzmontage IP55	Erweiterungskarte für Statusausgabe „in Betrieb“ bzw. „Alarm“ (Störmeldung)	Integrierter Druckregler - für Druckkonstanthaltung oder - Volumenstromkonstanthaltung möglich durch Zubehör: IMV und Programmierungsanpassung (auf Anfrage)
		ESH 21 / *ESH 21	ESH 24	Nr.	EGH	Art. Nr.	Art. Nr.	Art. Nr.	Art. Nr.
IEC IE1 ext.	RDM 3E/3S-3535-4D-08	*ESH 21-0030-32	ESH 24-0030-32	*557/576**	*EGH 01	119901	193398	-	-
IEC IE1 int.	RDM 3E/3S-3535-4F-08	ESH 21-0030-22	-	573	EGH 01	-	-	216635	216466
PM IE4 int.	RDM 3E/3S-3535-BI-TT-L	ESH 21-0030-22	-	629	EGH 01	-	-	216635	216466



# RDM 3E/3S 3535 (3E=Standard/3S=schallreduziert)

Abmessungen in mm, Änderungen vorbehalten.

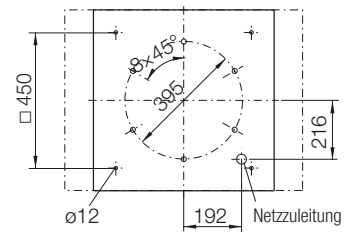
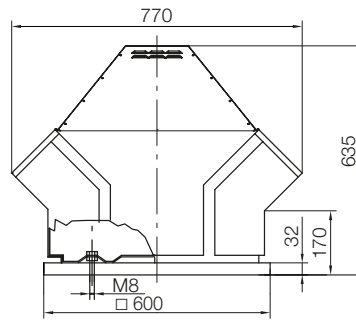
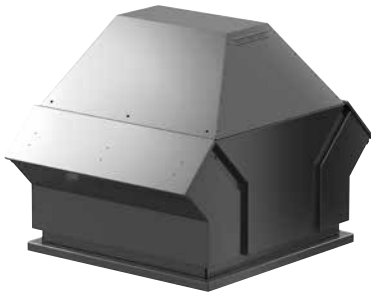

## Zubehör

### RDM 3E- genovent

IEC Normmotor oder PM-Motor vom Abluftstrom getrennt und über separates Belüftungssystem ausreichend gekühlt.

### RDM 3S- genovent

Zusätzlich mit schallabsorbierender Auskleidung zur austrittsseitigen Reduktion des A-Schalleleistungspegels um ca. 3 dB. (Leiser als ausgelassene schallisolierte RDM 32)

### Zubehör / Index

- ② Gradzahl in 5° Schritten bis 45° möglich
- ⑦ Betreiber ist für Einhaltung der EMV verantwortlich. Vorsicht bei Kombination mit Revisionsschaltern, FU für 4 kHz Taktfrequenz

**ZBS 01-0056 [Al]** 5 kg  
**ZBS 20-0056 [St]** 10 kg  
Flachdachsockel

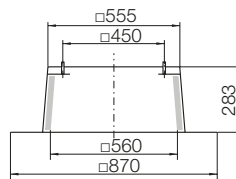

**ZBS 23-0056 [St]** 14 kg  
Flachdachsockel hoch

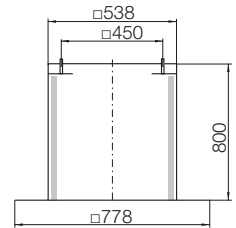

**ZBS 09-0056-② [Al]** 6 kg  
Schrägdachsockel

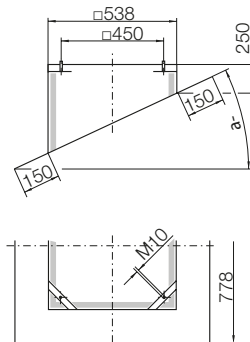

**ZBS 11-0056 [GFK]** 12 kg  
Welldachsockel

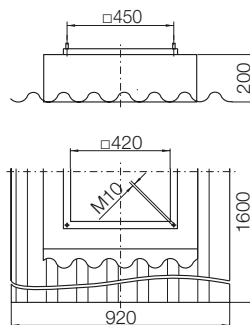

**ZDS 01-0056 [Al]** 29 kg  
**ZDS 20-0056 [St]** 40 kg  
Sockelschall-dämpfer

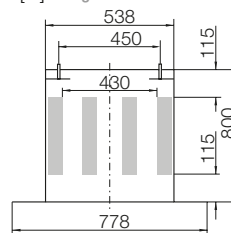

**ZDS 09-0056-② [Al]** 29 kg  
Schrägdach-Sockelschall-dämpfer

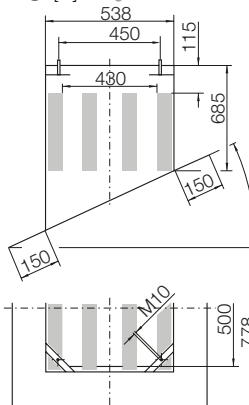

**ZDR 30-0355** 17 kg  
Eintritts-schall-dämpfer

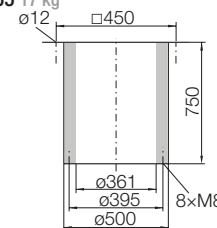

**ZKD 01-0355** 3.5 kg  
Einströmdüse mit Flansch

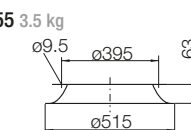

**ZBU 01-0056-35 [St]** 6 kg  
Anschluss-boden

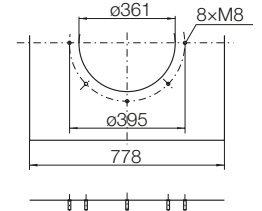

**ZKE 11-0355** 2.1 kg  
Ansaugstutzen

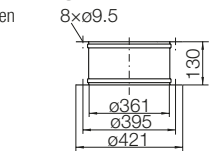

**ZKF 11-0355** 0.9 kg  
Ansaugflansch

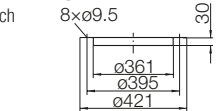

**ZSG 04-0355** 0.6 kg  
Berührungsschutzgitter

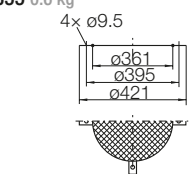

# RDM 3E/3S 3540 (3E=Standard/3S=schallreduziert)

## Technische Daten in Genauigkeitsklasse 2 nach DIN 24166

	Motorpolzahl	Spannung/ Anschlussart V	Max. Betriebsfrequenz Hz	Max. Ventilator- drehzahl 1/min	Motor- Nennleistung kW	Nennstrom A	Anlauf- /Nennstrom Faktor	max. volumenstrom m³/h	Schallpegel $L_{wA8}$ /RDM 3E/FE dB (M)	Gewicht Standard/ schallreduziert kg	Temperatur- bereich Fördermedium °C
RDM 3E/3S-3540-43-10 (11)	4	230/400 Δ/Y	51	1460	0,55	2,20/1,25	5,9	5320	75	41/42	-20...+120°C
RDM 3E/3S-3540-4P-10 (12)	4	230 Δ	51	1460	0,55	2,2	5,9	5320	75	43/44	-20...+60°C
RDM 3E/3S-3540-BI-TV-L (13)	6	230 -	81	1630	0,75	2,8	-	5950	79	37/38	-20...+60°C

Die technischen Motordaten können je nach Motorfabrikat geringfügig abweichen.

- (11) Motor in Effizienzklasse IE3. Externer FU erforderlich.
- (12) Motor in Effizienzklasse IE3 mit integrierter Elektronik.
- (13) Permanentmagnetmotor IE4/5 mit integrierter Elektronik.

- (10) Alle angegebenen Geräuschwerte sind Schalleistungspegel, inklusive der integrierten Austrittsverschlussklappen. Die Abschätzung des Schalldruckpegels in bestimmten Abständen erfolgt gemäß den Angaben in Kapitel „Beschreibung“, Abschnitt „Geräusche“.

## Kennlinien in Genauigkeitsklasse 2 nach DIN 24166

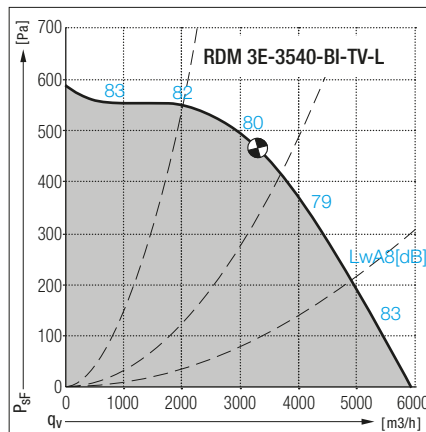
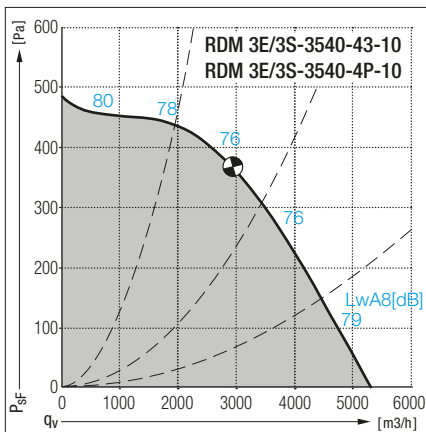

## Elektro Zubehör

Motortyp	Ventilator- typ	Revisions- schalter * für Netzbetrieb - Nur außerhalb des EP Geltungsbereiches zulässig -	Revisions- schalter für Umrichter- betrieb (extern) - für Auflegung des abgeschirmten Kabels	Schaltbild (Revisions- schalter-Schaltbild) * für Netzbetrieb - nur außerhalb des EP Geltungs- bereiches zulässig. (ESH21) ** für FU-Betrieb - (ESH24)	Potentiometer * nur in Verbindung mit externem FU	Frequenzumrichter Paket + [G110] (7) Netzanschluss 1PH 230V für Schaltstromkabinenbau IP20	Frequenzumrichter Paket + [FC102] (7) Netzanschluss 3PH 400V für Aulputzmontage IP55	Erweiterungskarte für Statusausgabe „in Betrieb“ bzw. „Alarm“ (Störmeldung)	Integrierter Druckregler - für Druckkonstanthaltung oder - Volumenstromkonstanthaltung möglich durch Zubehör: IMV und Programmierungsanpassung (auf Anfrage)
		ESH 21 / *ESH 21	ESH 24	Nr.	EGH	Art. Nr.	Art. Nr.	Art. Nr.	Art. Nr.
IEC IE3 ext.	RDM 3E/3S-3540-43-10	*ESH 21-0030-32	ESH 24-0055-32	*557/576**	*EGH 01	119902	193398	-	-
IEC IE3 int.	RDM 3E/3S-3540-4P-10	ESH 21-0030-22	-	573	EGH 01	-	-	216635	216466
PI IE4 int.	RDM 3E/3S-3540-BI-TV-L	ESH 21-0030-22	-	629	EGH 01	-	-	216635	216466

# RDM 3E/3S 3540 (3E=Standard/3S=schallreduziert)

Abmessungen in mm, Änderungen vorbehalten.

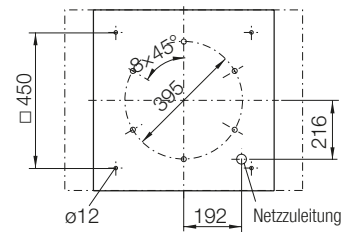
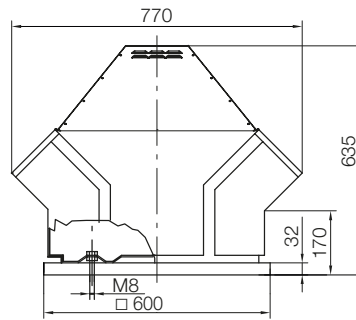

## Zubehör

### RDM 3E- genovent

IEC Normmotor oder PM-Motor vom Abluftstrom getrennt und über separates Belüftungssystem ausreichend gekühlt.

### RDM 3S- genovent

Zusätzlich mit schallabsorbierender Auskleidung zur austrittsseitigen Reduktion des A-Schalleleistungspegels um ca. 3 dB. (Leiser als ausgelassene schallisolierte RDM 32)

### Zubehör / Index

- ② Gradzahl in 5° Schritten bis 45° möglich
- ⑦ Betreiber ist für Einhaltung der EMV verantwortlich. Vorsicht bei Kombination mit Revisionsschaltern, FU für 4 kHz Taktfrequenz

**ZBS 01-0056 [Al]** 5 kg  
**ZBS 20-0056 [St]** 10 kg  
Flachdachsockel

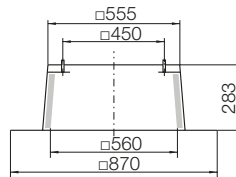

**ZBS 23-0056 [St]** 14 kg  
Flachdachsockel hoch

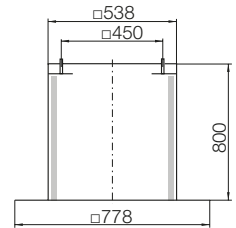

**ZBS 09-0056-② [Al]** 6 kg  
Schrägdachsockel

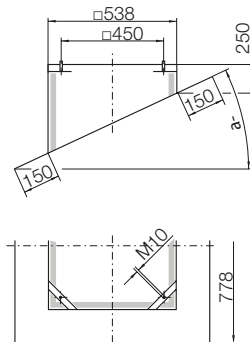

**ZBS 11-0056 [GFK]** 12 kg  
Welldachsockel

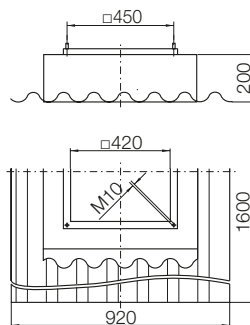

**ZDS 01-0056 [Al]** 29 kg  
**ZDS 20-0056 [St]** 40 kg  
Sockelschall-dämpfer

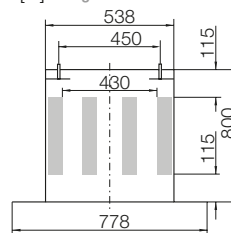

**ZDS 09-0056-② [Al]** 29 kg  
Schrägdach-Sockelschall-dämpfer

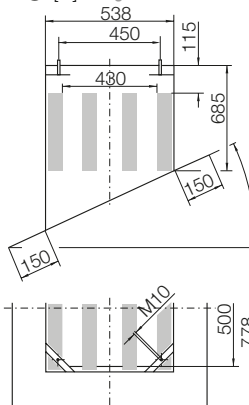

**ZDR 30-0355** 17 kg  
Eintritts-schall-dämpfer

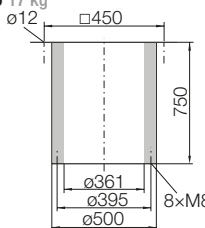

**ZKD 01-0355** 3.5 kg  
Einströmdüse mit Flansch

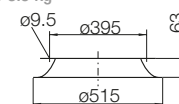

**ZBU 01-0056-35 [St]** 6 kg  
Anschluss-boden

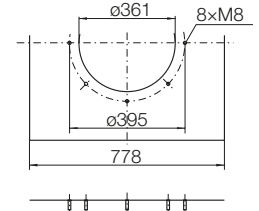

**ZKE 11-0355** 2.1 kg  
Ansaugstutzen

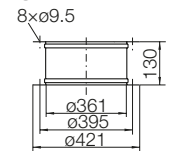

**ZKF 11-0355** 0.9 kg  
Ansaugflansch

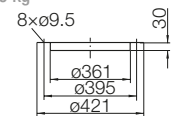

**ZSG 04-0355** 0.6 kg  
Berührungsschutzgitter

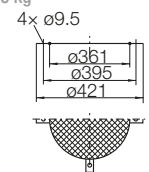

# RDM 3E/3S 3545 (3E=Standard/3S=schallreduziert)

## Technische Daten in Genauigkeitsklasse 2 nach DIN 24166

	Motorpolzahl	Spannung/ Anschlussart V	Max. Betriebsfrequenz Hz	Max. Ventilator- drehzahl 1/min	Motor- Nennleistung kW	Nennstrom A	Anlauf- /Nennstrom Faktor	max. volumenstrom m³/h	Schallpegel $L_{wA8}$ /RDM 3E/FE dB (A)	Gewicht Standard/ schallreduziert kg	Temperatur- bereich Fördermedium °C
RDM 3E/3S-3545-43-11 (11)	4	230/400 Δ/Y	48	1350	0,75	3,3/1,9	5,4	6620	78	42/43	-20...+120°C
RDM 3E/3S-3545-4P-11 (12)	4	230 Δ	48	1350	0,75	3,3	5,4	6620	78	44/45	-20...+60°C
RDM 3E/3S-3545-BI-TW-L (13)	6	230 -	77	1550	1,1	4,4	-	7570	81	38/39	-20...+60°C

Die technischen Motordaten können je nach Motorfabrikat geringfügig abweichen.

- (11) Motor in Effizienzklasse IE3. Externer FU erforderlich.
- (12) Motor in Effizienzklasse IE3 mit integrierter Elektronik.
- (13) Permanentmagnetmotor IE4/5 mit integrierter Elektronik.

- (10) Alle angegebenen Geräuschwerte sind Schalleistungspegel, inklusive der integrierten Austrittsverschlussklappen. Die Abschätzung des Schalldruckpegels in bestimmten Abständen erfolgt gemäß den Angaben in Kapitel „Beschreibung“, Abschnitt „Geräusche“.

## Kennlinien in Genauigkeitsklasse 2 nach DIN 24166

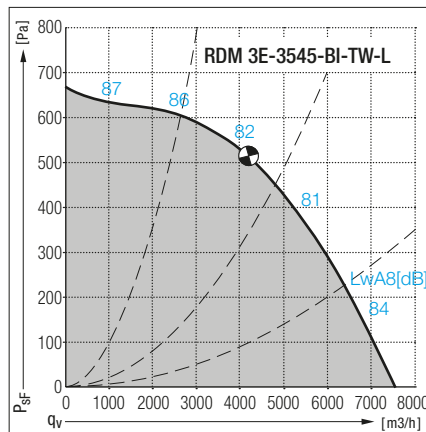
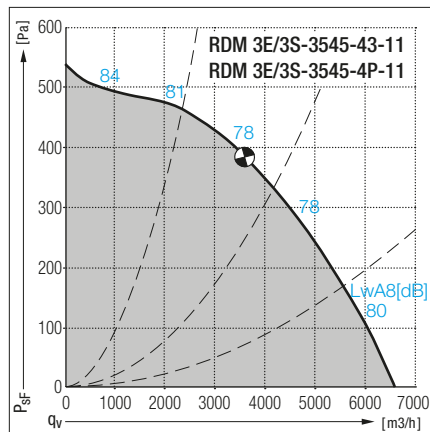

## Elektro Zubehör

Motortyp	Ventilator- typ	Revisions- schalter * für Netzbetrieb - nur außerhalb des EP Geltungsbereiches zulässig -	Revisions- schalter für Umrichter- betrieb (extern) - für Auflegung des abgeschirmten Kabels	Schaltbild [Revisions- schalter-Schaltbild] * für Netzbetrieb - nur außerhalb des EP Geltungs- bereiches zulässig. (ESH21) ** für FU-Betrieb - (ESH24)	Potentiometer * nur in Verbindung mit externem FU	Frequenzumrichter Paket + [G110] (7) Netzanschluss 1PH 230V für Schaltkastenbau IP20	Frequenzumrichter Paket + [FC102] (7) Netzanschluss 3PH 400V für Aufputzmontage IP55	Erweiterungskarte für Statusausgabe „in Betrieb“ bzw. „Alarm“ (Störmeldung)	Integrierter Druckregler - für Druckkonstanthaltung oder - Volumenstromkonstanthaltung möglich durch Zubehör: IMV und Programmierungsanpassung (auf Anfrage)
		ESH 21 / *ESH 21	ESH 24	Nr.	EGH	Art. Nr.	Art. Nr.	Art. Nr.	Art. Nr.
IEC IE3 ext.	RDM 3E/3S-3545-43-11	*ESH 21-0030-32	ESH 24-0030-32	*557/576**	*EGH 01	119903	193398	-	-
IEC IE3 int.	RDM 3E/3S-3545-4P-11	ESH 21-0030-22	-	573	EGH 01	-	-	216635	216466
PI IE4 int.	RDM 3E/3S-3545-BI-TW-L	ESH 21-0030-22	-	629	EGH 01	-	-	216635	216466

# RDM 3E/3S 3545 (3E=Standard/3S=schallreduziert)

Abmessungen in mm, Änderungen vorbehalten.

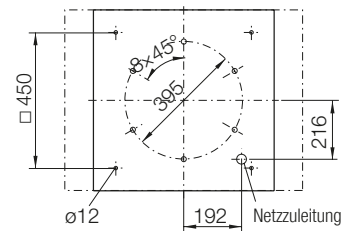
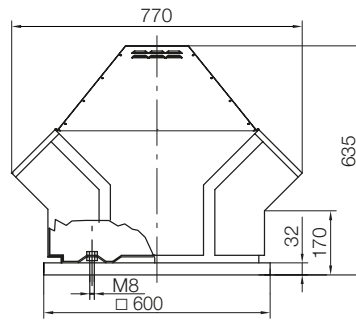

## Zubehör

### RDM 3E- genovent

IEC Normmotor oder PM-Motor vom Abluftstrom getrennt und über separates Belüftungssystem ausreichend gekühlt.

### RDM 3S- genovent

Zusätzlich mit schallabsorbierender Auskleidung zur austrittsseitigen Reduktion des A-Schalleleistungspegels um ca. 3 dB. (Leiser als ausgelassene schallisolierte RDM 32)

### Zubehör / Index

- ② Gradzahl in 5° Schritten bis 45° möglich
- ⑦ Betreiber ist für Einhaltung der EMV verantwortlich. Vorsicht bei Kombination mit Revisionsschaltern, FU für 4 kHz Taktfrequenz

**ZBS 01-0056 [Al]** 5 kg  
**ZBS 20-0056 [St]** 10 kg  
 Flachdachsockel

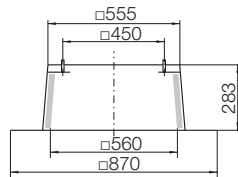

**ZBS 23-0056 [St]** 14 kg  
 Flachdachsockel hoch

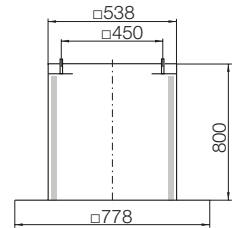

**ZBS 09-0056-② [Al]** 6 kg  
 Schrägdachsockel

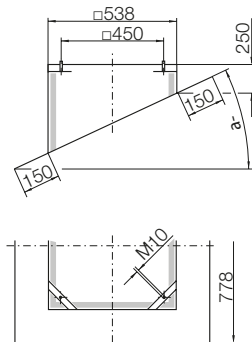

**ZBS 11-0056 [GFK]** 12 kg  
 Welldachsockel

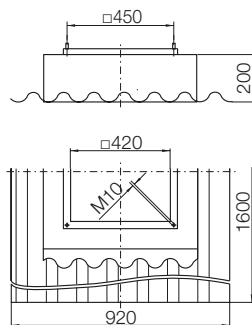

**ZDS 01-0056 [Al]** 29 kg  
**ZDS 20-0056 [St]** 40 kg  
 Sockelschall-dämpfer

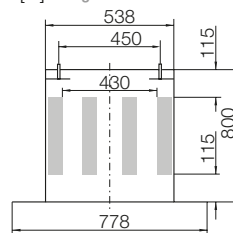

**ZDS 09-0056-② [Al]** 29 kg  
 Schrägdach-Sockelschall-dämpfer

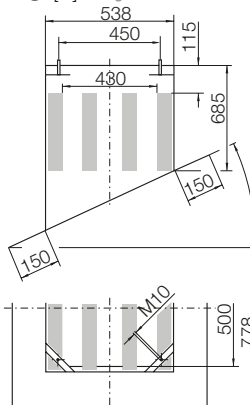

**ZDR 30-0355** 17 kg  
 Eintritts-schall-dämpfer

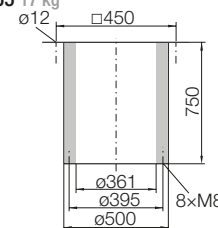

**ZKD 01-0355** 3.5 kg  
 Einströmdüse mit Flansch

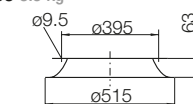

**ZBU 01-0056-35 [St]** 6 kg  
 Anschluss-boden

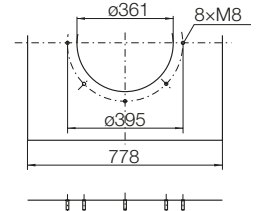

**ZKE 11-0355** 2.1 kg  
 Ansaugstutzen

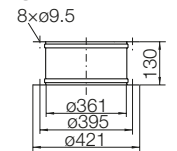

**ZKF 11-0355** 0.9 kg  
 Ansaugflansch

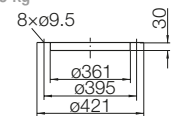

**ZSG 04-0355** 0.6 kg  
 Berührungsschutzgitter

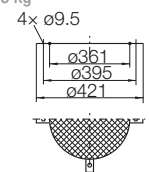

# RDM 3E/3S 4550 (3E=Standard/3S=schallreduziert)

## Technische Daten in Genauigkeitsklasse 2 nach DIN 24166

	Motorpolzahl	Spannung/ Anschlussart V	Max. Betriebsfrequenz Hz	Max. Ventilator- drehzahl 1/min	Motor- Nennleistung kW	Nennstrom A	Anlauf- /Nennstrom Faktor	max. volumenstrom m³/h	Schallpegel $L_{wA8}$ /RDM 3E/FE dB (A)	Gewicht Standard/ schallreduziert kg	Temperatur- bereich Fördermedium °C
RDM 3E/3S-4550-43-14 (11)	4	230/400 Δ/Y	50	1420	1,5	6,2/3,6	6,4	10080	83	59/60	-20...+120°C
RDM 3E/3S-4550-4P-14 (12)	4	400 Y	50	1420	1,5	3,6	6,4	10080	83	62/63	-20...+60°C
RDM 3E/3S-4550-BI-TX-L (13)	6	400 -	70	1400	1,5	3,4	-	9850	83	49/50	-20...+60°C

Die technischen Motordaten können je nach Motorfabrikat geringfügig abweichen.

- (11) Motor in Effizienzklasse IE3. Externer FU erforderlich.
- (12) Motor in Effizienzklasse IE3 mit integrierter Elektronik.
- (13) Permanentmagnetmotor IE4/5 mit integrierter Elektronik.

- (10) Alle angegebenen Geräuschwerte sind Schalleistungspegel, inklusive der integrierten Austrittsverschlussklappen. Die Abschätzung des Schalldruckpegels in bestimmten Abständen erfolgt gemäß den Angaben in Kapitel „Beschreibung“, Abschnitt „Geräusche“.

## Kennlinien in Genauigkeitsklasse 2 nach DIN 24166

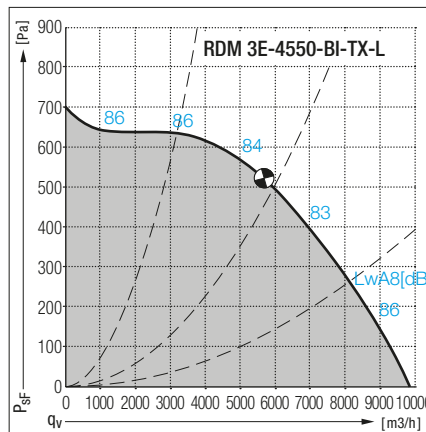
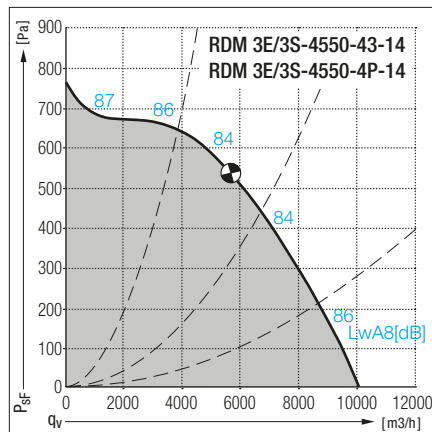

## Elektro Zubehör

Motortyp	Ventilator- typ	Revisions- schalter * für Netzbetrieb - nur außerhalb des ERP Geltungsbereiches zulässig -	Revisions- schalter für Umrichter- betrieb (extern) - für Auflegung des abgeschirmten Kabels	Schaltbild [Revisions- schalter-Schaltbild] * für Netzbetrieb - nur außerhalb des ERP Geltungs- bereiches zulässig. (ESH21) ** für FU-Betrieb - (ESH24)	Potentiometer * nur in Verbindung mit externem FU	Frequenzumrichter Paket + [G110] (7) Netzanschluss 1PH 230V für Schaltstromkabinenbau IP20	Frequenzumrichter Paket + [FC102] (7) Netzanschluss 3PH 400V für Aulputzmontage IP55	Erweiterungskarte für Statusausgabe „in Betrieb“ bzw. „Alarm“ (Störmeldung)	Integrierter Druckregler - für Druckkonstanthaltung oder - Volumenstromkonstanthaltung möglich durch Zubehör: IMV und Programmierungsanpassung (auf Anfrage)
		ESH 21 / *ESH 21	ESH 24	Nr.	EGH	Art. Nr.	Art. Nr.	Art. Nr.	Art. Nr.
IEC IE3 ext.	RDM 3E/3S-4550-43-14	*ESH 21-0030-32	ESH 24-0030-32	*557/576**	*EGH 01	119905	193399	-	-
IEC IE3 int.	RDM 3E/3S-4550-4P-14	ESH 21-0030-32	-	574	EGH 01	-	-	216635	216466
PM IE4 int.	RDM 3E/3S-4550-BI-TX-L	ESH 21-0030-32	-	630	EGH 01	-	-	216635	216466

# RDM 3E/3S 4550 (3E=Standard/3S=schallreduziert)

Abmessungen in mm, Änderungen vorbehalten.

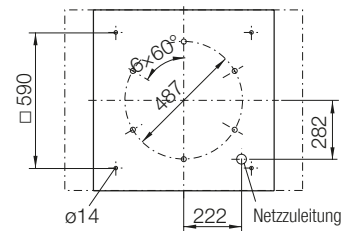
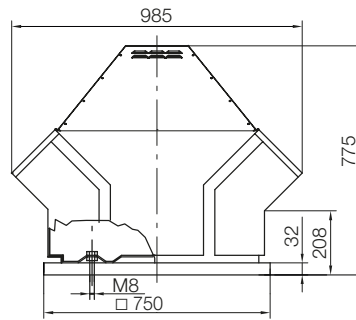

## Zubehör

### RDM 3E- genovent

IEC Normmotor oder PM-Motor vom Abluftstrom getrennt und über separates Belüftungssystem ausreichend gekühlt.

### RDM 3S- genovent

Zusätzlich mit schallabsorbierender Auskleidung zur austrittsseitigen Reduktion des A-Schalleleistungspegels um ca. 3 dB. (Leiser als ausgelieferte schallisolierte RDM 32)

### Zubehör / Index

- ② Gradzahl in 5° Schritten bis 45° möglich
- ⑦ Betreiber ist für Einhaltung der EMV verantwortlich. Vorsicht bei Kombination mit Revisionsschaltern, FU für 4 kHz Taktfrequenz

**ZBS 01-0071 [Al] 8 kg**  
**ZBS 20-0071 [St] 16 kg**  
Flachdachsockel

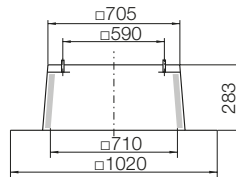

**ZBS 23-0071 [St] 20 kg**  
Flachdachsockel hoch

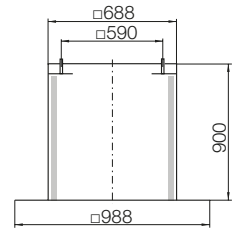

**ZBS 09-0071-② [Al] 9 kg**  
Schrägdachsockel

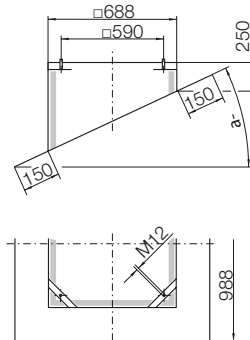

**ZBS 11-0071 [GFK] 29 kg**  
Welldachsockel

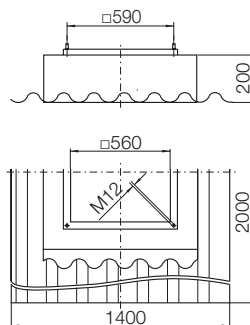

**ZDS 01-0071 [Al] 57 kg**  
**ZDS 20-0071 [St] 79 kg**  
Sockelschall-dämpfer

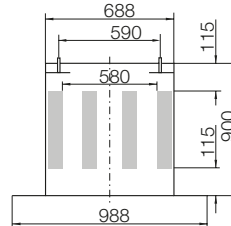

**ZDS 09-0071-② [Al] 57 kg**  
Schrägdach-Sockelschall-dämpfer

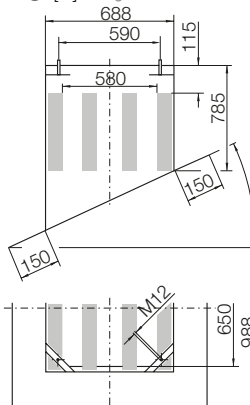

**ZDR 30-0450 22 kg**  
Eintritts-schall-dämpfer

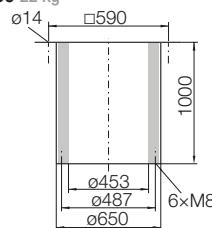

**ZKD 01-0450 5 kg**  
Einströmdüse mit Flansch

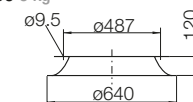

**ZBU 01-0071-45 [St] 10 kg**  
Anschluss-boden

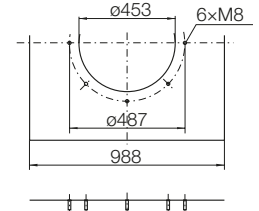

**ZKE 11-0450 2.7 kg**  
Ansaugstutzen

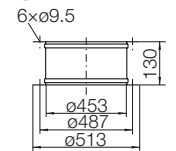

**ZKF 11-0450 1.2 kg**  
Ansaugflansch

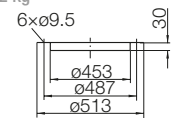

**ZSG 04-0450 0.7 kg**  
Berührungsschutzgitter

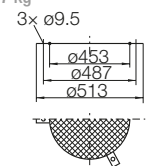

# RDM 3E/3S 4556 (3E=Standard/3S=schallreduziert)

## Technische Daten in Genauigkeitsklasse 2 nach DIN 24166

	Motorpolzahl	Spannung/ Anschlussart V	Max. Betriebsfrequenz Hz	Max. Ventilator- drehzahl 1/min	Motor- Nennleistung kW	Nennstrom A	Anlauf- /Nennstrom Faktor	max. volumenstrom m³/h	Schallpegel $L_{wA8}$ /RDM 3E/FE dB (A)	Gewicht Standard/ schallreduziert kg	Temperatur- bereich Fördermedium °C
RDM 3E/3S-4556-43-17 (11)	4	230/400 Δ/Y	50	1440	3,0	11,0/6,4	6,9	13700	87	72/73	-20...+120°C
RDM 3E/3S-4556-63-13 (11)	6	230/400 Δ/Y	50	940	0,75	3,6/2,1	6,2	9030	76	58/59	-20...+120°C
RDM 3E/3S-4556-4P-17 (12)	4	400 Y	50	1440	3,0	6,4	6,9	13700	87	75/76	-20...+60°C
RDM 3E/3S-4556-6P-13 (12)	6	230 Δ	50	940	0,75	3,6	6,2	9030	76	61/62	-20...+60°C
RDM 3E/3S-4556-BI-UW-L (13)	8	400 -	97	1460	3,0	6,5	-	13750	87	60/61	-20...+60°C
RDM 3E/3S-4556-BI-1W-L (13)	8	400 -	73	1100	1,5	3,2	-	10500	80	60/61	-20...+60°C

Die technischen Motordaten können je nach Motorfabrikat geringfügig abweichen.

- (11) Motor in Effizienzklasse IE3. Externer FU erforderlich.
- (12) Motor in Effizienzklasse IE3 mit integrierter Elektronik.
- (13) Permanentmagnetmotor IE4/5 mit integrierter Elektronik.

- (10) Alle angegebenen Geräuschwerte sind Schallleistungspegel, inklusive der integrierten Austrittsverschlussklappen. Die Abschätzung des Schalldruckpegels in bestimmten Abständen erfolgt gemäß den Angaben in Kapitel „Beschreibung“, Abschnitt „Geräusche“.

## Kennlinien in Genauigkeitsklasse 2 nach DIN 24166

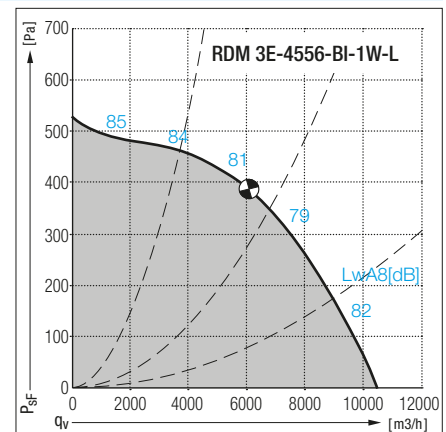
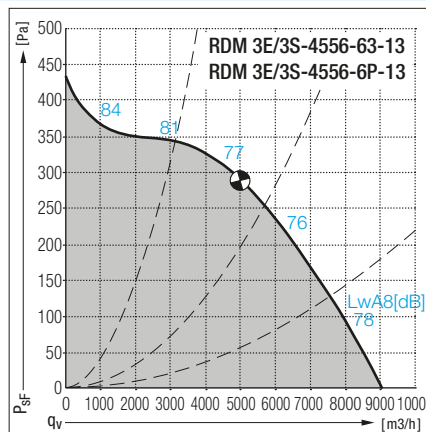
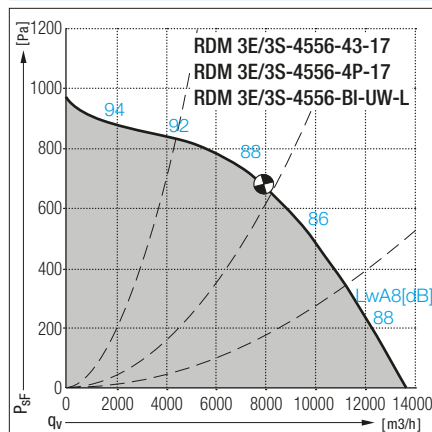

## Elektro Zubehör

Motortyp	Ventilatorotyp	Revisionschalter * für Netzbetrieb - Nur außerhalb des ERP Geltungsbereiches zulässig -	Revisionschalter für Umrichter- betrieb (extern) - für Auslegung des abgeschirmten Kabels	Schaltbild [Revisionschalter-Schaltbild] * für Netzbetrieb - nur außerhalb des ERP Geltungs- bereiches zulässig - (ESH21) ** für FU-Betrieb - (ESH24)	Potentiometer * nur in Verbindung mit externem FU	Frequenzumrichter Paket + [G110] (7) Netzanschluss 1PH 230V für Schaltstromkabinenbau IP20	Frequenzumrichter Paket + [FC102] (7) Netzanschluss 3PH 400V für Aufputzmontage IP55	Erweiterungskarte für Statusausgabe „in Betrieb“ bzw. „Alarm“ (Störmeldung)	Integrierter Druckregler - für Druckkonstanthaltung oder - Volumenstromkonstanthaltung möglich durch Zubehör IMV und Programmierungsanpassung (auf Anfrage)
		ESH 21 / *ESH 21	ESH 24	Nr.	EGH	Art. Nr.	Art. Nr.	Art. Nr.	Art. Nr.
IEC IE3 ext.	RDM 3E/3S-4556-43-17	*ESH 21-0030-32	ESH 24-0030-32	*557/576**	*EGH 01	-	193401	-	-
IEC IE3 ext.	RDM 3E/3S-4556-63-13	*ESH 21-0030-32	ESH 24-0030-32	*557/576**	*EGH 01	119903	193398	-	-
IEC IE3 int.	RDM 3E/3S-4556-4P-17	ESH 21-0030-32	-	574	EGH 01	-	-	216635	216466
IEC IE3 int.	RDM 3E/3S-4556-6P-13	ESH 21-0030-22	-	573	EGH 01	-	-	216635	216466
PM IE4 int.	RDM 3E/3S-4556-BI-UW-L	ESH 21-0030-32	-	630	EGH 01	-	-	216635	216466
PM IE4 int.	RDM 3E/3S-4556-BI-1W-L	ESH 21-0030-32	-	630	EGH 01	-	-	216635	216466



# RDM 3E/3S 4556 (3E=Standard/3S=schallreduziert)

Abmessungen in mm, Änderungen vorbehalten.

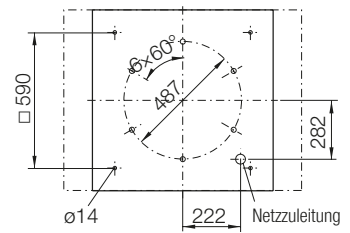
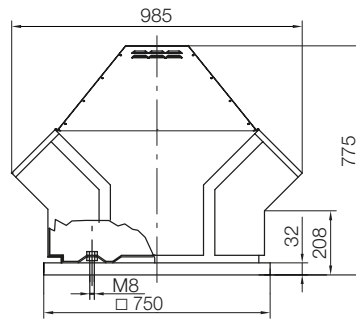
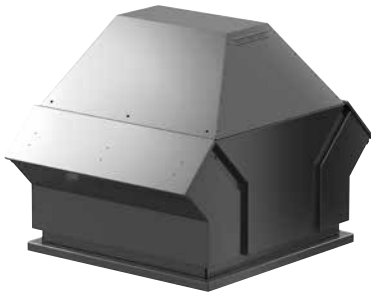

## Zubehör

### RDM 3E- genovent

IEC Normmotor oder PM-Motor vom Abluftstrom getrennt und über separates Belüftungssystem ausreichend gekühlt.

### RDM 3S- genovent

Zusätzlich mit schallabsorbierender Auskleidung zur austrittsseitigen Reduktion des A-Schalleleistungspegels um ca. 3 dB. (Leiser als ausgelauene schallisolierte RDM 32)

### Zubehör / Index

- ② Gradzahl in 5° Schritten bis 45° möglich
- ⑦ Betreiber ist für Einhaltung der EMV verantwortlich. Vorsicht bei Kombination mit Revisionsschaltern, FU für 4 kHz Taktfrequenz

**ZBS 01-0071 [Al]** 8 kg  
**ZBS 20-0071 [St]** 16 kg  
 Flachdachsockel

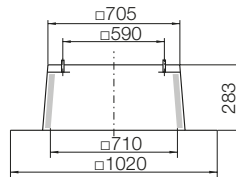

**ZBS 23-0071 [St]** 20 kg  
 Flachdachsockel hoch

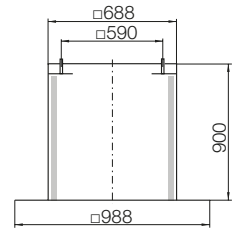

**ZBS 09-0071-② [Al]** 9 kg  
 Schrägdachsockel

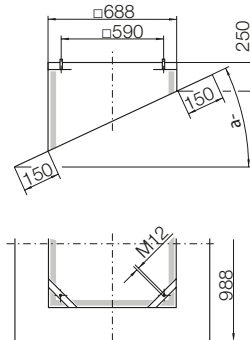

**ZBS 11-0071 [GFK]** 29 kg  
 Welldachsockel

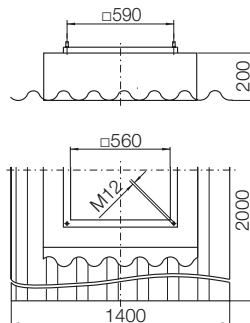

**ZDS 01-0071 [Al]** 57 kg  
**ZDS 20-0071 [St]** 79 kg  
 Sockelschall-dämpfer

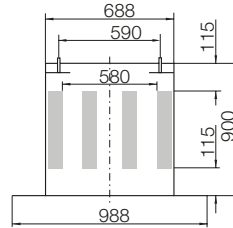

**ZDS 09-0071-② [Al]** 57 kg  
 Schrägdach-Sockelschall-dämpfer

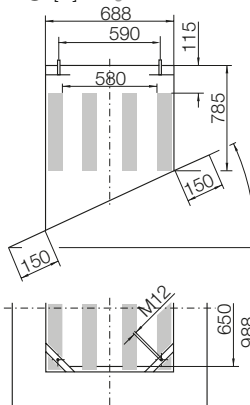

**ZDR 30-0450** 22 kg  
 Eintritts-schall-dämpfer

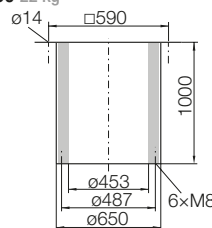

**ZKD 01-0450** 5 kg  
 Einströmdüse mit Flansch

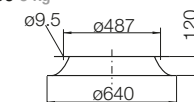

**ZBU 01-0071-45 [St]** 10 kg  
 Anschluss-boden

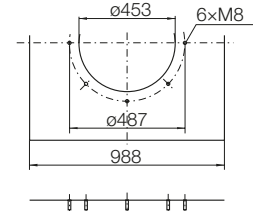

**ZKE 11-0450** 2.7 kg  
 Ansaugstutzen

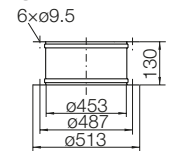

**ZKF 11-0450** 1.2 kg  
 Ansaugflansch

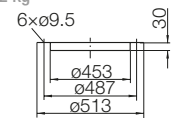

**ZSG 04-0450** 0.7 kg  
 Berührungsschutzgitter

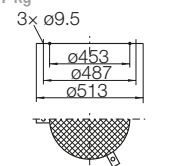

# RDM 3E/3S 5663 (3E=Standard/3S=schallreduziert)

## Technische Daten in Genauigkeitsklasse 2 nach DIN 24166

	Motorpolzahl	Spannung/ Anschlussart V	Max. Betriebsfrequenz Hz	Max. Ventilator- drehzahl 1/min	Motor- Nennleistung kW	Nennstrom A	Anlauf- /Nennstrom Faktor	max. volumenstrom m³/h	Schallpegel $L_{wAB}$ /RDM 3E/FE dB (A)	Gewicht Standard/ schallreduziert kg	Temperatur- bereich Fördermedium °C
RDM 3E/3S-5663-63-16 (11)	6	230/400 Δ/Y	51	970	1,5	6,4/3,7	5,8	13740	79	123/125	-20...+120°C
RDM 3E/3S-5663-6P-16 (12)	6	400 Y	51	970	1,5	3,7	5,8	13740	79	126/128	-20...+60°C
RDM 3E/3S-5663-BI-1W-L (13)	8	400 -	65	970	1,5	3,2	-	13710	79	118/120	-20...+60°C

Die technischen Motordaten können je nach Motorfabrikat geringfügig abweichen.

- (11) Motor in Effizienzklasse IE3. Externer FU erforderlich.
- (12) Motor in Effizienzklasse IE3 mit integrierter Elektronik.
- (13) Permanentmagnetmotor IE4/5 mit integrierter Elektronik.

- (10) Alle angegebenen Geräuschwerte sind Schalleistungspegel, inklusive der integrierten Austrittsverschlussklappen. Die Abschätzung des Schalldruckpegels in bestimmten Abständen erfolgt gemäß den Angaben in Kapitel „Beschreibung“, Abschnitt „Geräusche“.

## Kennlinien in Genauigkeitsklasse 2 nach DIN 24166

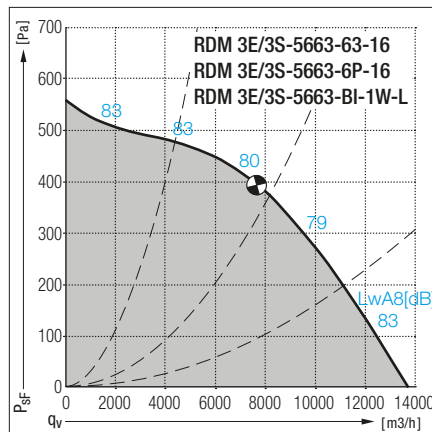

## Elektro Zubehör

Motortyp	Ventilator- typ	Revisions- schalter * für Netzbetrieb - nur außerhalb des EP Geltungsbereiches zulässig -	Revisions- schalter für Umrichter- betrieb (extern) - für Auflegung des abgeschirmten Kabels	Schaltbild [Revisions- schalter-Schaltbild] * für Netzbetrieb - nur außerhalb des EP Geltungs- bereiches zulässig. (ESH21) ** für FU-Betrieb - (ESH24)	Potentiometer * nur in Verbindung mit externem FU	Frequenzumrichter Paket + [G110] (7) Netzanschluss 1PH 230V für Schaltschrankbau IP20	Frequenzumrichter Paket + [FC102] (7) Netzanschluss 3PH 400V für Aufputzmontage IP55	Erweiterungskarte für Statusausgabe „in Betrieb“ bzw. „Alarm“ (Störmeldung)	Integrierter Druckregler - für Druckkonstanzhaltung oder - Volumenstromkonstanzhaltung möglich durch Zubehör, IMV und Programmierungsanpassung (auf Anfrage)
		ESH 21 / *ESH 21	ESH 24	Nr.	EGH	Art. Nr.	Art. Nr.	Art. Nr.	Art. Nr.
IEC IE3 ext.	RDM 3E/3S-5663-63-16	*ESH 21-0030-32	ESH 24-0030-32	*557/576**	*EGH 01	119905	193399	-	-
IEC IE3 int.	RDM 3E/3S-5663-6P-16	ESH 21-0030-32	-	574	EGH 01	-	-	216635	216466
PI IE4 int.	RDM 3E/3S-5663-BI-1W-L	ESH 21-0030-32	-	630	EGH 01	-	-	216635	216466

# RDM 3E/3S 5663 (3E=Standard/3S=schallreduziert)

Abmessungen in mm, Änderungen vorbehalten.

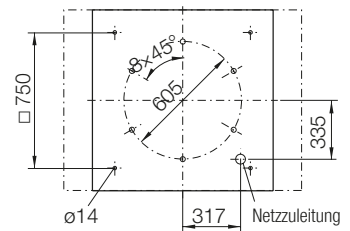
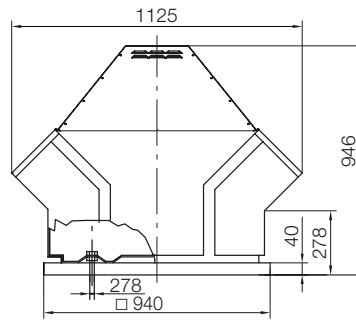
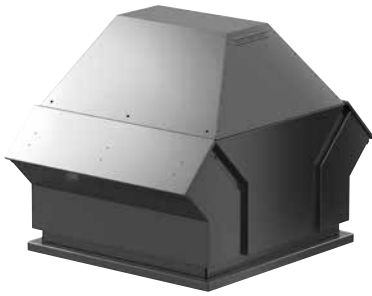

## Zubehör

### RDM 3E- genovent

IEC Normmotor oder PM-Motor vom Abluftstrom getrennt und über separates Belüftungssystem ausreichend gekühlt.

### RDM 3S- genovent

Zusätzlich mit schallabsorbierender Auskleidung zur austrittsseitigen Reduktion des A-Schalleleistungspegels um ca. 3 dB. (Leiser als ausgelassene schallisolierte RDM 32)

### Zubehör / Index

- ② Gradzahl in 5° Schritten bis 45° möglich
- ⑦ Betreiber ist für Einhaltung der EMV verantwortlich. Vorsicht bei Kombination mit Revisionsschaltern, FU für 4 kHz Taktfrequenz

**ZBS 01-0090 [Al]** 13 kg

**ZBS 20-0090 [St]** 25 kg  
Flachdachsocket

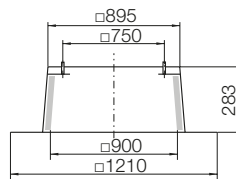

**ZBS 23-0090 [St]** 32 kg

Flachdachsocket hoch

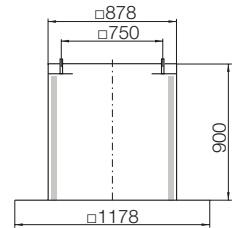

**ZBS 09-0090-② [Al]** 13 kg

Schrägdachsocket

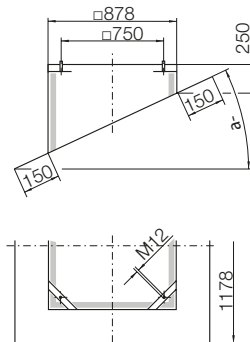

**ZBS 11-0090 [GFK]** 36 kg

Weildachsocket

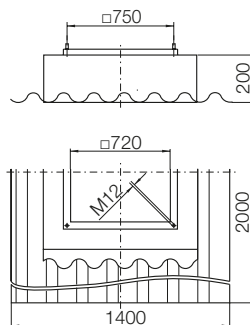

**ZDS 01-0090 [Al]** 76 kg

**ZDS 20-0090 [St]** 105 kg  
Sockelschall-dämpfer

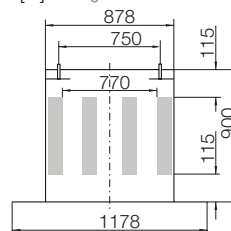

**ZDS 09-0090-② [Al]** 76 kg

Schrägdach-Sockelschall-dämpfer

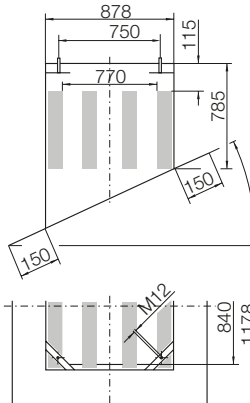

**ZDR 30-0560** 50 kg

Eintritts-schall-dämpfer

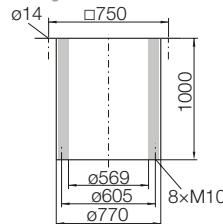

**ZKD 01-0560** 7.5 kg

Einströmdüse mit Flansch

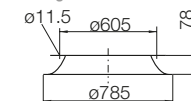

**ZBU 01-0090-56 [St]** 17 kg

Anschluss-boden

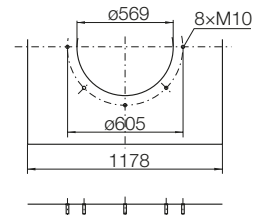

**ZKE 11-0560** 3.6 kg

Ansaugstutzen

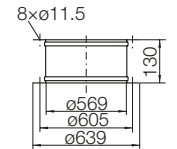

**ZKF 11-0560** 1.5 kg

Ansaugflansch

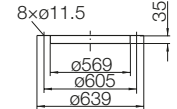

**ZSG 04-0560** 0.8 kg

Berührungsschutzgitter

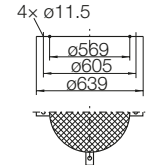

# RDM FE/FS 5671 (FE=Standard/FS=schallreduziert)

## Technische Daten in Genauigkeitsklasse 2 nach DIN 24166

	Motorpolzahl	Spannung/ Anschlussart V	Max. Betriebsfrequenz Hz	Max. Ventilator- drehzahl 1/min	Motor- Nennleistung kW	Nennstrom A	Anlauf- /Nennstrom Faktor	max. volumenstrom m³/h	Schallpegel $L_{wA8}$ /RDM 3E/FE dB (A)	Gewicht Standard/ schallreduziert kg	Temperatur- bereich Fördermedium °C
RDM FE/FS-5671-63-21 (11)	6	230/400 Δ/Y	57	1080	3,0	11,9/6,9	6,3	18300	84	166/168	-20...+120°C
RDM FE/FS-5671-6P-21 (12)	6	400 Y	57	1080	3,0	6,9	6,3	18300	84	170/172	-20...+60°C
RDM FE/FS-5671-BI-2U-L (13)	6	400 -	55	1100	3,0	6,4	-	18390	85	141/143	-20...+60°C

Die technischen Motordaten können je nach Motorfabrikat geringfügig abweichen.

- (11) Motor in Effizienzklasse IE3. Externer FU erforderlich.
- (12) Motor in Effizienzklasse IE3 mit integrierter Elektronik.
- (13) Permanentmagnetmotor IE4/5 mit integrierter Elektronik.

- (10) Alle angegebenen Geräuschwerte sind Schalleistungspegel, inklusive der integrierten Austrittsverschlussklappen. Die Abschätzung des Schalldruckpegels in bestimmten Abständen erfolgt gemäß den Angaben in Kapitel „Beschreibung“, Abschnitt „Geräusche“.

## Kennlinien in Genauigkeitsklasse 2 nach DIN 24166

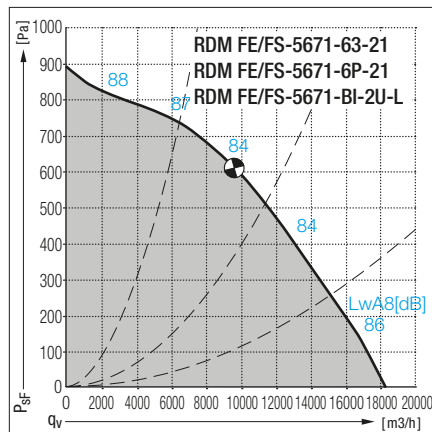

## Elektro Zubehör

Motortyp	Ventilator- typ	Revisions- schalter * für Netzbetrieb - nur außerhalb des EP Geltungsbereiches zulässig -	Revisions- schalter für Umrichter- betrieb (extern) - für Auflegung des abgeschirmten Kabels	Schaltbild [Revisions- schalter-Schaltbild] * für Netzbetrieb - nur außerhalb des EP Geltungs- bereiches zulässig. (ESH21) ** für FU-Betrieb - (ESH24)	Potentiometer * nur in Verbindung mit externem FU	Frequenzumrichter Paket + [G110] (7) Netzanschluss 1PH 230V für Schaltschrankbau IP20	Frequenzumrichter Paket + [FC102] (7) Netzanschluss 3PH 400V für Aufputzmontage IP55	Erweiterungskarte für Statusausgabe „in Betrieb“ bzw. „Alarm“ (Störmeldung)	Integrierter Druckregler - für Druckkonstanzhaltung oder - Volumenstromkonstanzhaltung möglich durch Zubehör, IMV und Programmierungsanpassung (auf Anfrage)
		ESH 21 / *ESH 21	ESH 24	Nr.	EGH	Art. Nr.	Art. Nr.	Art. Nr.	Art. Nr.
IEC IE3 ext.	RDM FE/FS-5671-63-21	*ESH 21-0030-32	ESH 24-0030-32	*557/576**	*EGH 01	-	193402	-	-
IEC IE3 int.	RDM FE/FS-5671-6P-21	ESH 21-0030-32	-	574	EGH 01	-	-	216635	216466
PI IE4 int.	RDM FE/FS-5671-BI-2U-L	ESH 21-0030-32	-	630	EGH 01	-	-	216635	216466

# RDM FE/FS 5671 (FE=Standard/FS=schallreduziert)

Abmessungen in mm, Änderungen vorbehalten.

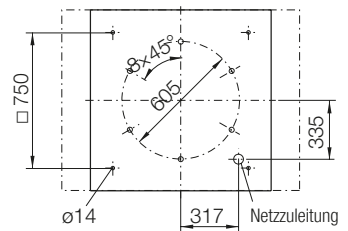
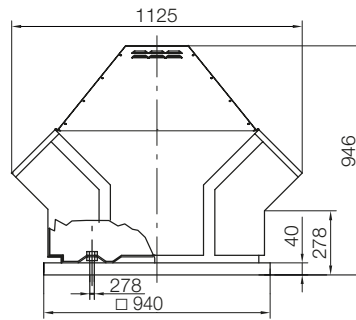

## Zubehör

### RDM 3E- genovent

IEC Normmotor oder PM-Motor vom Abluftstrom getrennt und über separates Belüftungssystem ausreichend gekühlt.

### RDM 3S- genovent

Zusätzlich mit schallabsorbierender Auskleidung zur austrittsseitigen Reduktion des A-Schallleistungspegels um ca. 3 dB. (Leiser als ausgelaufene schallisolierte RDM 32)

### Zubehör / Index

- ② Gradzahl in 5° Schritten bis 45° möglich
- ⑦ Betreiber ist für Einhaltung der EMV verantwortlich. Vorsicht bei Kombination mit Revisionsschaltern, FU für 4 kHz Taktfrequenz

**ZBS 01-0090 [Al]** 13 kg

**ZBS 20-0090 [St]** 25 kg  
Flachdachsocket

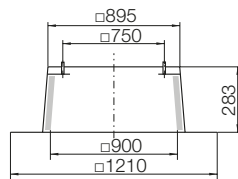

**ZBS 23-0090 [St]** 32 kg

Flachdachsocket hoch

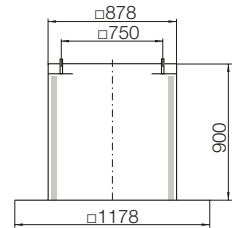

**ZBS 09-0090-② [Al]** 13 kg

Schrägdachsocket

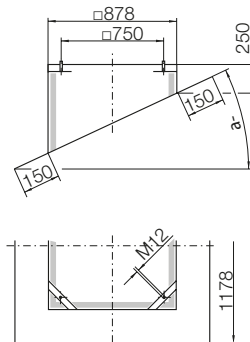

**ZBS 11-0090 [GFK]** 36 kg

Welldachsocket

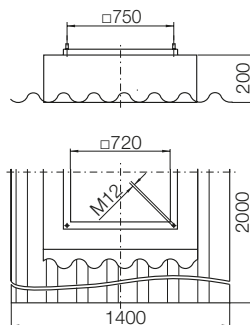

**ZDS 01-0090 [Al]** 76 kg

**ZDS 20-0090 [St]** 105 kg  
Sockelschall-dämpfer

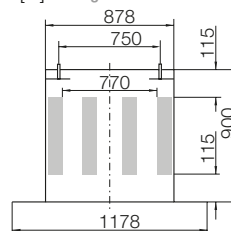

**ZDS 09-0090-② [Al]** 76 kg

Schrägdach-Sockelschall-dämpfer

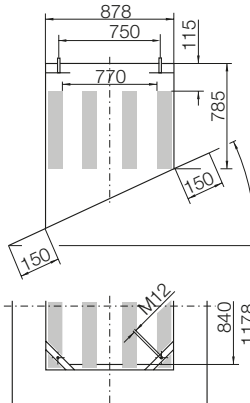

**ZDR 30-0560** 50 kg

Eintritts-schall-dämpfer

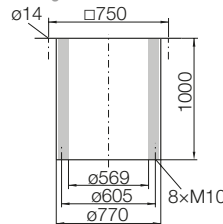

**ZKD 01-0560** 7.5 kg

Einströmdüse mit Flansch

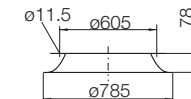

**ZBU 01-0090-56 [St]** 17 kg

Anschluss-boden

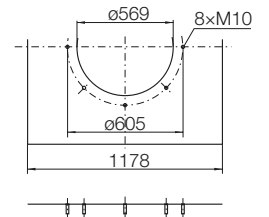

**ZKE 11-0560** 3.6 kg

Ansaugstutzen

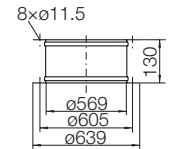

**ZKF 11-0560** 1.5 kg

Ansaugflansch

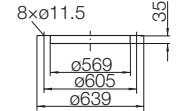

**ZSG 04-0560** 0.8 kg

Berührungsschutzgitter

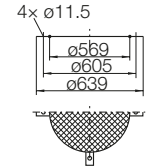

# RDM FE/FS 7180 (FE=Standard/FS=schallreduziert)

## Technische Daten in Genauigkeitsklasse 2 nach DIN 24166

	Motorpolzahl	Spannung/ Anschlussart	Max. Betriebsfrequenz	Max. Ventilator- drehzahl	Motor- Nennleistung	Nennstrom	Anlauf- /Nennstrom	max. volumenstrom	Schallpegel $L_{wA8}$ /RDM 3E/FE	Gewicht Standard/ schallreduziert	Temperatur- bereich Fördermedium
		V	Hz	1/min	kW	A	Faktor	m <sup>3</sup> /h	dB (A)	kg	°C
RDM FE/FS-7180-63-23 (11)	6	400 Δ	51	988	4,0	9	6,2	24770	83	275/280	-20...+120°C
RDM FE/FS-7180-63-24 (11)	6	400 Δ	57	1104	5,5	12,1	6,8	27700	85	282/287	-20...+120°C
RDM FE/FS-7180-6P-23 (12)	6	400 Δ	51	988	4,0	9	6,2	24770	83	280/285	-20...+60°C
RDM FE/FS-7180-6P-24 (12)	6	400 Δ	57	1104	5,5	12,1	6,8	27700	85	286/291	-20...+60°C
RDM FE/FS-7180-BI-2W-L (13)	6	400 -	49	990	4,0	8,5	-	24530	83	255/260	-20...+60°C
RDM FE/FS-7180-BI-2Y-L (13)	6	400 -	55	1100	5,5	11,5	-	27360	85	255/260	-20...+60°C

Die technischen Motordaten können je nach Motorfabrikat geringfügig abweichen.

- (11) Motor in Effizienzklasse IE3. Externer FU erforderlich.
- (12) Motor in Effizienzklasse IE3 mit integrierter Elektronik.
- (13) Permanentmagnetmotor IE4/5 mit integrierter Elektronik.

- (10) Alle angegebenen Geräuschwerte sind Schalleistungspegel, inklusive der integrierten Austrittsverschlussklappen. Die Abschätzung des Schalldruckpegels in bestimmten Abständen erfolgt gemäß den Angaben in Kapitel „Beschreibung“, Abschnitt „Geräusche“.

## Kennlinien in Genauigkeitsklasse 2 nach DIN 24166

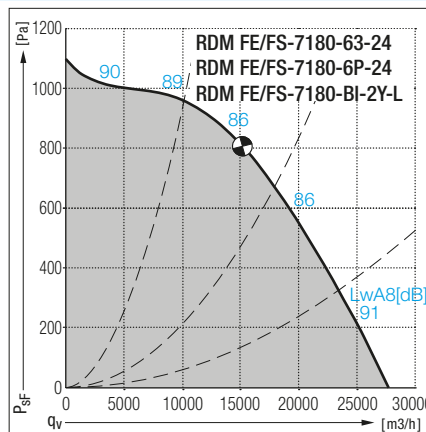
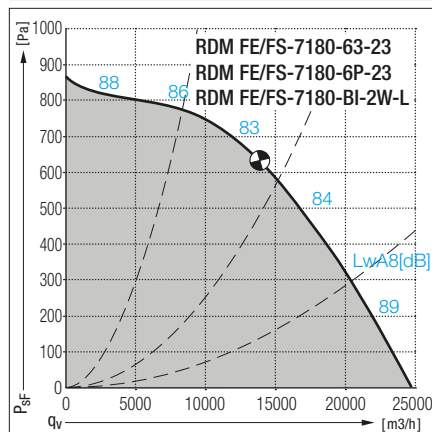

## Elektro Zubehör

Motortyp	Ventilatorotyp	Revisionschalter * für Netzbetrieb - Nur außerhalb des ERP Geltungsbereiches zulässig -	Revisionschalter für Umrichter- betrieb (extern) - für Anlieferung des abgeschirmten Kabels	Schaltbild [Revisionschalter-Schaltbild] * für Netzbetrieb - nur außerhalb des ERP Geltungs- bereiches zulässig - (ESH21) ** für FU-Betrieb - (ESH24)	Potentiometer * nur in Verbindung mit externem FU	Frequenzumrichter Paket + [G110] (7) Netzanschluss 1PH 230V für Schaltstrankeinbau IP20	Frequenzumrichter Paket + [FC102] (7) Netzanschluss 3PH 400V für Aufputzmontage IP55	Erweiterungskarte für Statusausgabe „in Betrieb“ bzw. „Alarm“ (Störmeldung)	Integrierter Druckregler - für Druckkonstanthaltung oder - Volumenstromkonstanthaltung möglich durch Zubehör IMV und Programmierungsanpassung (auf Anfrage)
		ESH 21 / *ESH 21	ESH 24	Nr.	EGH	Art. Nr.	Art. Nr.	Art. Nr.	Art. Nr.
IEC IE3 ext.	RDM FE/FS-7180-63-23	*ESH 21-0055-62	ESH 24-0055-32	*559/575**	*EGH 01	-	193402	-	-
IEC IE3 ext.	RDM FE/FS-7180-63-24	*ESH 21-0055-62	ESH 24-0055-32	*559/575**	*EGH 01	-	193403	-	-
IEC IE3 int.	RDM FE/FS-7180-6P-23	ESH 21-0055-32	-	574	EGH 01	-	-	216635	216466
IEC IE3 int.	RDM FE/FS-7180-6P-24	ESH 21-0055-32	-	574	EGH 01	-	-	216635	216466
PM IE4 int.	RDM FE/FS-7180-BI-2W-L	ESH 21-0055-32	-	630	EGH 01	-	-	216635	216466
PM IE4 int.	RDM FE/FS-7180-BI-2Y-L	ESH 21-0055-32	-	630	EGH 01	-	-	216635	216466

# RDM FE/FS 7180 (FE=Standard/FS=schallreduziert)

Abmessungen in mm, Änderungen vorbehalten.

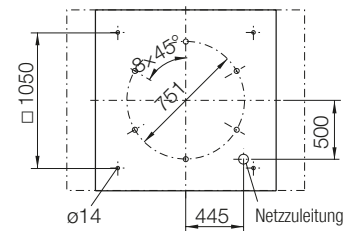
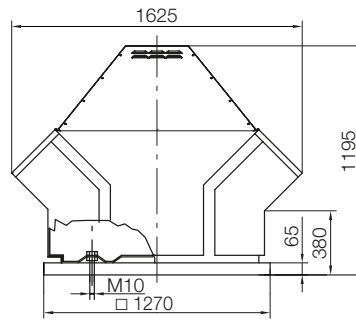

## Zubehör

### RDM 3E- genovent

IEC Normmotor oder PM-Motor vom Abluftstrom getrennt und über separates Belüftungssystem ausreichend gekühlt.

### RDM 3S- genovent

Zusätzlich mit schallabsorbierender Auskleidung zur austrittsseitigen Reduktion des A-Schalleistungspegels um ca. 3 dB. (Leiser als ausgelaufene schallisolierte RDM 32)

### Zubehör / Index

- ② Gradzahl in 5° Schritten bis 45° möglich
- ⑦ Betreiber ist für Einhaltung der EMV verantwortlich. Vorsicht bei Kombination mit Revisionsschaltern, FU für 4 kHz Taktfrequenz

### ZBS 01-0125 [Al] 17 kg

ZBS 20-0125 [St] 34 kg  
Flachdachsockel

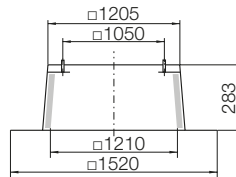

### ZBS 23-0125 [St] 40 kg

Flachdachsockel hoch

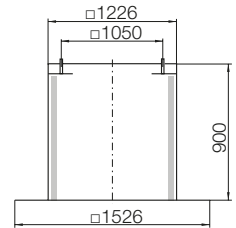

### ZBS 09-0125-② [Al] 18 kg

Schrägdachsockel

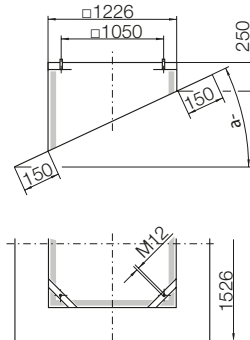

### ZDS 01-0125 [Al] 130 kg

ZDS 20-0125 [St] 180 kg  
Sockelschall-dämpfer

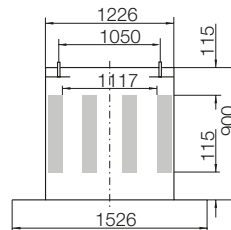

### ZDS 09-0125-② [Al] 130 kg

Schrägdach-Sockelschall-dämpfer

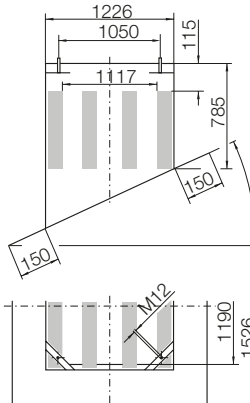

### ZDR 30-0710 75 kg

Eintritts-schall-dämpfer

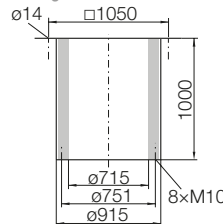

### ZKD 01-0710 10 kg

Einströmdüse mit Flansch

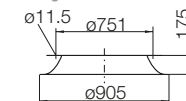

### ZBU 01-0125-71 [St] 36 kg

Anschluss-boden

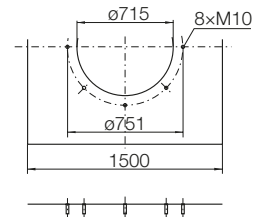

### ZKE 11-0710 5 kg

Ansaugstutzen

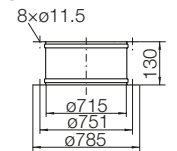

### ZKF 11-0710 2.5 kg

Ansaugflansch

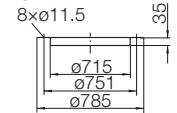

### ZSG 04-0710 1.1 kg

Berührungsschutzgitter

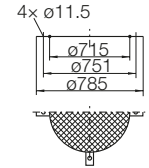

# RDM FE/FS 7190 (FE=Standard/FS=schallreduziert)

## Technische Daten in Genauigkeitsklasse 2 nach DIN 24166

	Motorpolzahl	Spannung/ Anschlussart V	Max. Betriebsfrequenz Hz	Max. Ventilator- drehzahl 1/min	Motor- Nennleistung kW	Nennstrom A	Anlauf- /Nennstrom Faktor	max. volumenstrom m³/h	Schallpegel $L_{wA8}$ /RDM 3E/FE dB (A)	Gewicht Standard/ schallreduziert kg	Temperatur- bereich Fördermedium °C
RDM FE/FS-7190-63-26 (11)	6	400 Δ	52	1011	7,5	14,46	7	33520	88	348/353	-20...+120°C
RDM FE/FS-7190-63-28 (11)	6	400 Δ	58	1138	11,0	23,1	8,5	37660	91	380/385	-20...+120°C
RDM FE/FS-7190-63-31 (11)	6	400 Δ	64	1261	15,0	30,1	8	41680	93	420/425	-20...+120°C
RDM FE/FS-7190-6P-26 (12)	6	400 Δ	52	1011	7,5	14,46	7	33520	88	354/359	-20...+60°C
RDM FE/FS-7190-6P-28 (12)	6	400 Δ	58	1138	11,0	23,1	8,5	37660	91	390/395	-20...+60°C
RDM FE/FS-7190-6P-31 (12)	6	400 Δ	64	1261	15,0	30,1	8	41680	93	430/435	-20...+60°C
RDM FE/FS-7190-BI-3S-L (13)	6	400 -	50	1010	7,5	16,4	-	33250	88	307/312	-20...+60°C
RDM FE/FS-7190-BI-W3-L (13)	6	400 -	56	1130	11,0	24,2	-	37180	90	310/315	-20...+60°C
RDM FE/S-7190-BI-W5-L (13)	6	400 -	63	1270	15,0	32,5	-	41800	93	320/325	-20...+60°C

Die technischen Motordaten können je nach Motorfabrikat geringfügig abweichen.

- (11) Motor in Effizienzklasse IE3. Externer FU erforderlich.
- (12) Motor in Effizienzklasse IE3 mit integrierter Elektronik.
- (13) Permanentmagnetmotor IE4/5 mit integrierter Elektronik.

- (10) Alle angegebenen Geräuschwerte sind Schalleistungspegel, inklusive der integrierten Austrittsverschlussklappen. Die Abschätzung des Schalldruckpegels in bestimmten Abständen erfolgt gemäß den Angaben in Kapitel „Beschreibung“, Abschnitt „Geräusche“.

## Kennlinien in Genauigkeitsklasse 2 nach DIN 24166

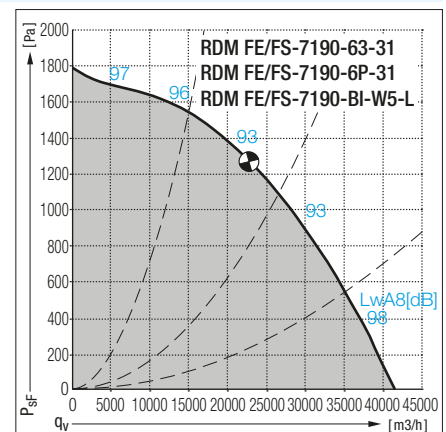
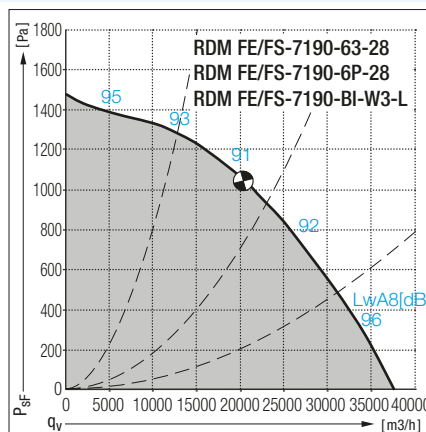
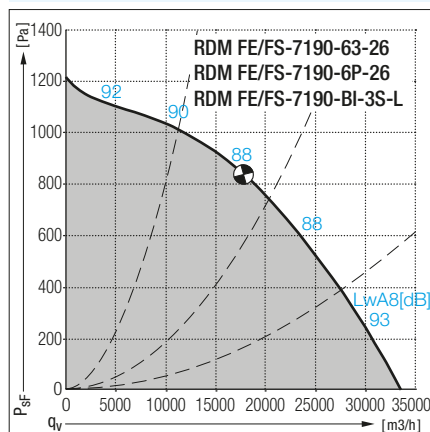

## Elektro Zubehör

Motor Typ	Ventilator Typ	Revisionschalter * für Netzbetrieb - Nur außerhalb des EP Geltungsbereiches zulässig -	Revisionschalter für Umrichter- betrieb (extern) - für Anlieferung des abgeschirmten Kabels	Schaltbild [Revisionschalter-Schaltbild] * für Netzbetrieb - nur außerhalb des EP Geltungs- bereiches zulässig - (ESH21) ** für FU-Betrieb - (ESH24)	Potentiometer * nur in Verbindung mit externem FU	Frequenzumrichter Paket + [G110] (7) Netzanschluss 1PH 230V für Schaltschrankbau IP20	Frequenzumrichter Paket + [FC102] (7) Netzanschluss 3PH 400V für Aufputzmontage IP55	Erweiterungskarte für Statusausgabe „in Betrieb“ bzw. „Alarm“ (Störmeldung)	Integrierter Druckregler - für Druckkonstanthaltung oder - Volumenstromkonstanthaltung möglich durch Zubehör (MV) und Programmierungsanpassung (auf Anfrage)
		ESH 21 / *ESH 21	ESH 24	Nr.	EGH	Art. Nr.	Art. Nr.	Art. Nr.	Art. Nr.
IEC IE3 ext.	RDM FE/FS-7190-63-26	*ESH 21-0075-62	ESH 24-0075-32	*559/575**	*EGH 01	-	193404	-	-
IEC IE3 ext.	RDM FE/FS-7190-63-28	*ESH 21-0110-62	ESH 24-0110-32	*559/575**	*EGH 01	-	193406	-	-
IEC IE3 ext.	RDM FE/FS-7190-63-31	*ESH 21-0150-62	ESH 24-0150-32	*559/575**	*EGH 01	-	193406	-	-
IEC IE3 int.	RDM FE/FS-7190-6P-26	ESH 21-0075-32	-	574	EGH 01	-	-	216635	216466
IEC IE3 int.	RDM FE/FS-7190-6P-28	ESH 21-0110-32	-	574	EGH 01	-	-	216635	216466
IEC IE3 int.	RDM FE/FS-7190-6P-31	ESH 21-0150-32	-	574	EGH 01	-	-	216635	216466
PM IE4 int.	RDM FE/FS-7190-BI-3S-L	ESH 21-0075-32	-	630	EGH 01	-	-	216635	216466
PM IE4 int.	RDM FE/FS-7190-BI-W3-L	ESH 21-0110-32	-	630	EGH 01	-	-	216635	216466
PM IE4 int.	RDM FE/FS-7190-BI-W5-L	ESH 21-0150-32	-	630	EGH 01	-	-	216635	216466



# RDM FE/FS 7190 (FE=Standard/FS=schallreduziert)

Abmessungen in mm, Änderungen vorbehalten.

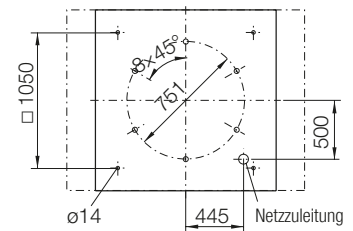
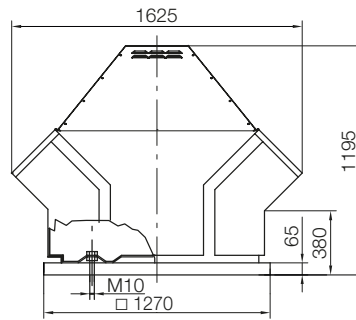
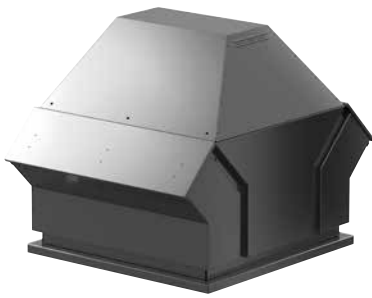

## Zubehör

### RDM 3E- genovent

IEC Normmotor oder PM-Motor vom Abluftstrom getrennt und über separates Belüftungssystem ausreichend gekühlt.

### RDM 3S- genovent

Zusätzlich mit schallabsorbierender Auskleidung zur austrittsseitigen Reduktion des A-Schalleistungspegels um ca. 3 dB. (Leiser als ausgelaufene schallisolierte RDM 32)

### Zubehör / Index

- ② Gradzahl in 5° Schritten bis 45° möglich
- ⑦ Betreiber ist für Einhaltung der EMV verantwortlich. Vorsicht bei Kombination mit Revisionsschaltern, FU für 4 kHz Taktfrequenz

### ZBS 01-0125 [Al] 17 kg

ZBS 20-0125 [St] 34 kg  
Flachdachsockel

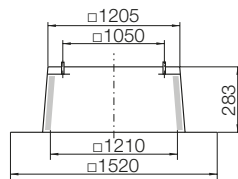

### ZBS 23-0125 [St] 40 kg

Flachdachsockel hoch

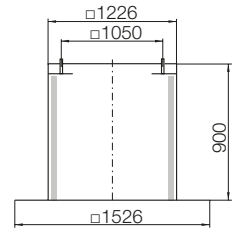

### ZBS 09-0125-② [Al] 18 kg

Schrägdachsockel

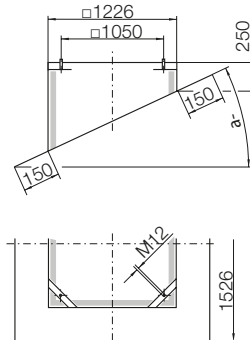

### ZDS 01-0125 [Al] 130 kg

ZDS 20-0125 [St] 180 kg  
Sockelschall-dämpfer

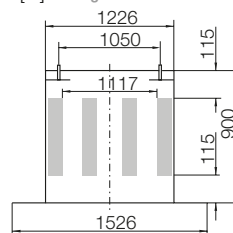

### ZDS 09-0125-② [Al] 130 kg

Schrägdach-Sockelschall-dämpfer

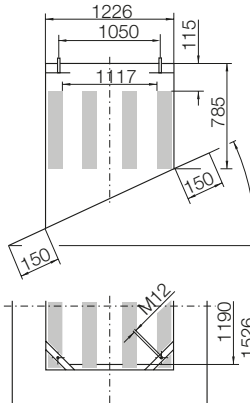

### ZDR 30-0710 75 kg

Eintritts-schall-dämpfer

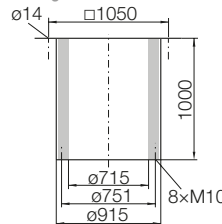

### ZKD 01-0710 10 kg

Einströmdüse mit Flansch

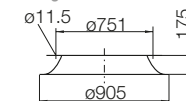

### ZBU 01-0125-71 [St] 36 kg

Anschluss-boden

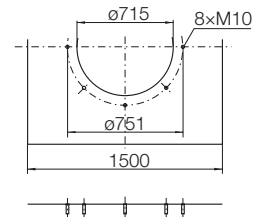

### ZKE 11-0710 5 kg

Ansaugstutzen

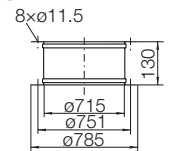

### ZKF 11-0710 2.5 kg

Ansaugflansch

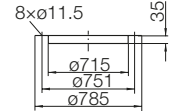

### ZSG 04-0710 1.1 kg

Berührungsschutzgitter

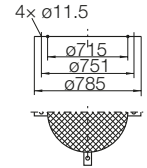

# RDA GENOVENT®

## Die bewährten Klassiker

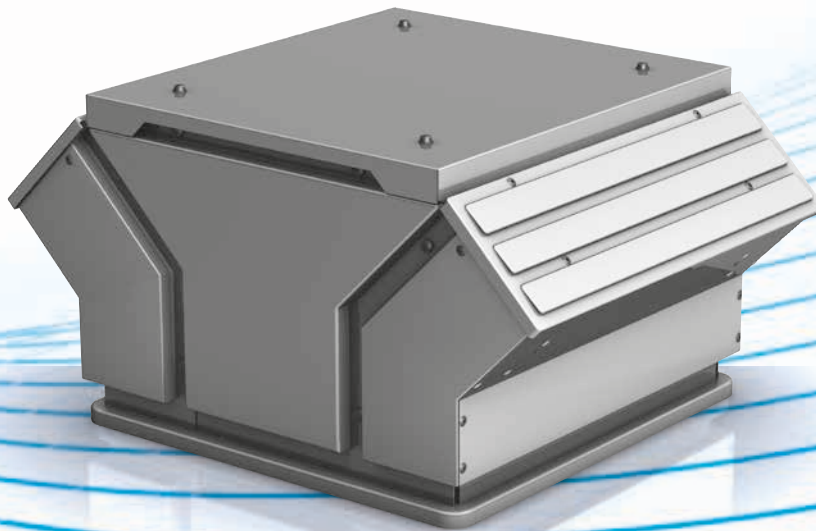

### In jeder Hinsicht ein Premiumprodukt

Er überzeugt durch sein ausdrucksvolles Design, sein korrosionsbeständiges Aluminiumgehäuse und eine Vielzahl an technischen Feinheiten. Umso erstaunlicher ist der Preis dieses Hochleistungs-Ventilators. Denn Qualität muss nicht teuer sein: **Sparen Sie Geld bei Eranschaffung, Betrieb, Montage und Wartung** durch:

- eine extrem hochwertige Grundausstattung ohne Aufpreis
- geringen Wärmeverlust
- langen wartungsfreien Betrieb
- einfache Montage ohne Spezialwerkzeuge
- einfaches Ausschwenken des Gehäuses

**Lüftung ist besser leben:** Über die Belüftungssysteme BelAir liefern wir Architekten, Planern oder Bauherren die passende Belüftungslösung gleich mit. Ein breites Systemangebot mit dem bereits zahlreiche Wohnungen ausgerüstet sind, bildet die Grundlage für eine sichere Entscheidung. RDA genovent® – auch mit integrierter Druckregelung oder Zeitschaltmodul für den Einsatz nach DIN 18017-3 und DIN 1946-6.

## Das Außergewöhnliche ist bei uns Standard

Die Forschung und Entwicklung von **Nicotra Gebhardt** ist für besonders clevere Ideen bekannt. Ein gutes Beispiel dafür ist der **genovent®**, der vor außergewöhnlichen Lösungen nur so strotzt – und zwar ohne Aufpreis:

- Der **genovent®** ist für alle Anwendungen – auch bei Ventilatorentausch – die **einfache Plug-and-Play Lösung** bei der Montage.
- Die intelligente Konstruktion des **genovent®** ermöglicht ein besonders einfaches und Kosten sparendes Aufklappen des Ventilators bei Wartung und Inspektion: Schrauben auf – fertig!
- Die Austrittsverschlussklappen verhindern das Eintreten von Schnee oder Regen, beugen einem unnötigen Wärmeverlust aus dem Kanalsystem vor und ersparen die Installation einer separaten Verschlussklappe unter dem Ventilator.
- Die **hohe Wurfweite** des vertikal ausblasenden **genovent®** schützt das Dach vor Verschmutzung und verhindert lüftungstechnische Kurzschlüsse.
- Die bei der Baureihe **RDA 32** wählbare **integrierte Schalldämmung** reduziert das austrittsseitige Geräusch um durchschnittlich 6 dB(A).
- Die **Möglichkeit der flexiblen und exakten Anpassung** an den gewünschten Betriebspunkt senkt den Energieverbrauch. Wir bieten optionale Lösungen.

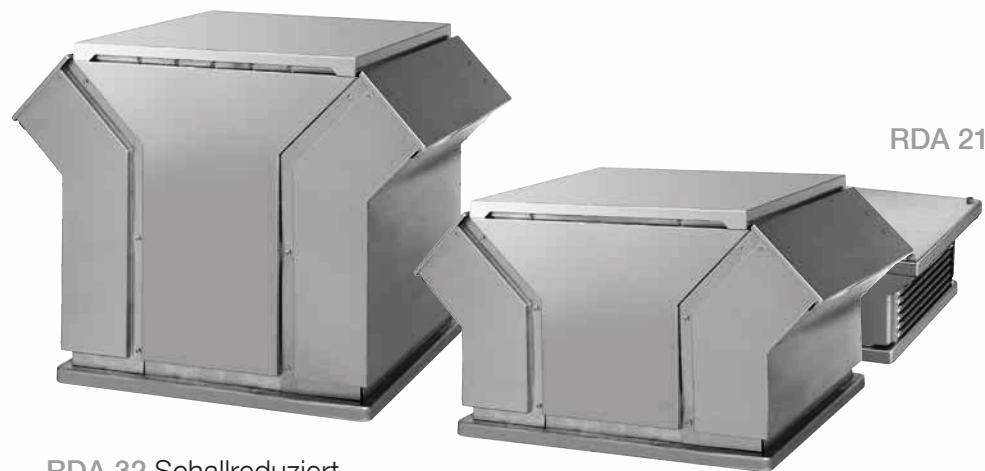
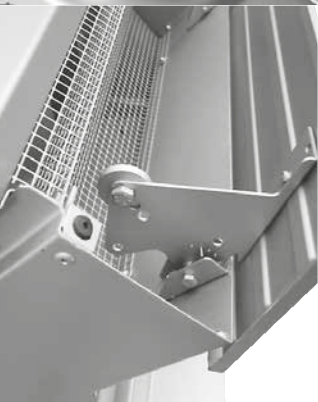
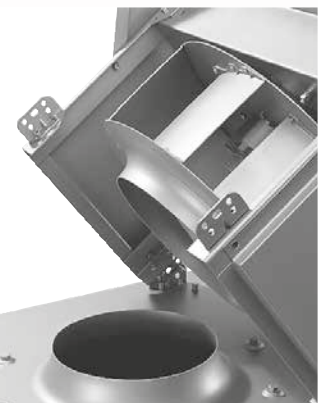

RDA 32 Schallreduziert

RDA 31

RDA 21

Baureihe **RDA**  
mit Außenläufermotor (AC/EC)  
Volumenstrom bis 4.350 m<sup>3</sup>/h

# RDA 21 1819 1822

## Technische Daten in Genauigkeitsklasse 2 nach DIN 24166

	Polzahl	Spannung / Anschlussart V	Netzfrequenz Hz	max. Ventilator-drehzahl 1/min	max. aufgenommene Leistung kW	Nennstrom A	Anlauf-/Nennstrom Faktor	max. Volumenstrom V <sub>max</sub> m <sup>3</sup> /h	Schallleistungspegel Austritt L <sub>WA8</sub> dB @	Kondensator	Gewicht kg	Temperaturbereich Fördermedium °C
RDA 21-1819-2E ⑭ ⑤	2	230, 1~	50	2310	0,055	0,24	1,5	540	69	2.0	5	-20...+60°C
RDA 21-1819-4E ⑭ ⑤	4	230, 1~	50	1390	0,029	0,13	1,5	355	63	1.4	5	-20...+50°C
RDA 21-1822-EC	-	230, 1~	50/60	3150	0,16	1,5	-	1095	81	-	7	-20...+60°C
RDA 21-1822-2E ⑭	2	230, 1~	50	2145	0,093	0,4	1,3	805	70	3.0	6	-20...+50°C

⑩ Alle angegebenen Geräuschwerte sind Schallleistungspegel.

Die Abschätzung des Schalldruckpegels in bestimmten Abständen erfolgt gemäß den Angaben in Kapitel „Beschreibung“, Abschnitt „Geräusche“.

⑭ AC-Ausführung

## Kennlinien in Genauigkeitsklasse 2 nach DIN 24166

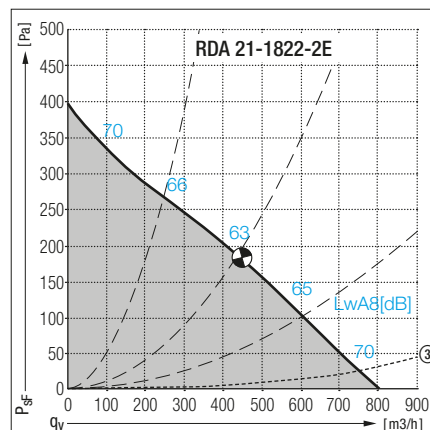
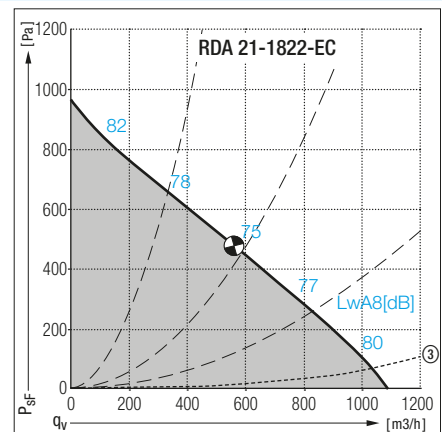
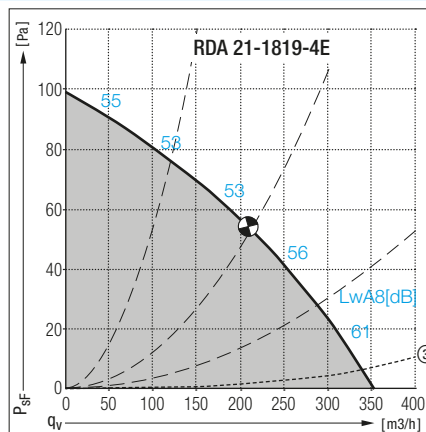
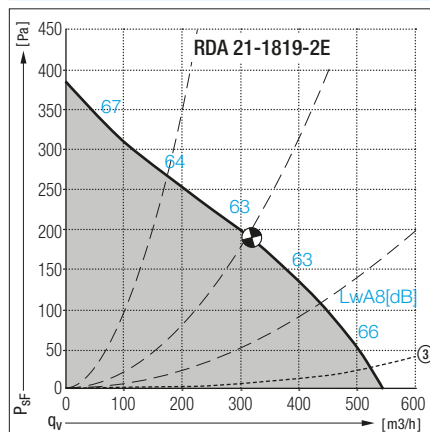

## Elektro Zubehör

Ventilortyp	Revisionschalter * Revisionschalter integriert	Schaltbild * Motorschaltbild ** Revisionschalter-schaltbild	Potentiometer	Transformator 7-stufig	Drehzahlsteller 5-stufig	Drehzahlsteller elektronisch
RDA 21	ESH	Nr.	EGH	ETO 10-	ETH	EPH 03
1819-2E ⑭	21-0030-22	*411/507**	-	0018-5E	31-0020-5E	0010-5E
1819-4E ⑭	21-0030-22	*411/507**	-	0018-5E	31-0020-5E	0010-5E
1822-EC	21-0030-22*	*-/618**	01	-	-	-
1822-2E ⑭	21-0030-22	*411/507**	-	0018-5E	31-0020-5E	0010-5E

# RDA 21 1819 1822

Abmessungen in mm, Änderungen vorbehalten.

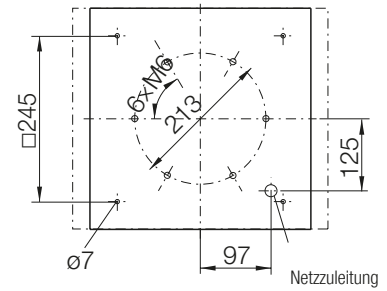
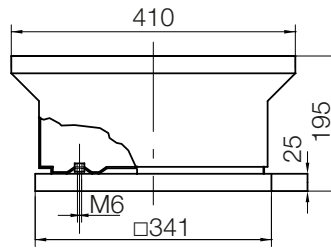

## Zubehör

### RDA 21- genovent

Außenläufermotor mit aufgebautem Radiallaufrad.

### Zubehör / Index

- ② Gradzahl in 5° Schritten bis 45° möglich
- ③ Druckabnahme in der Verschlussklappe
- ⑤ Bei den Motoren dieser Typen sind die Thermo-kontakte **intern** in Reihe mit der Wicklung gelegt. Sie schalten den Motor bei Erreichen der Grenztemperatur unmittelbar ab. Motorvollschutz-Schaltgeräte sind nicht erforderlich.
- ⑧ Bei Verwendung des Klapprahmens **ZBR** muss saugseitiges Zubehör am Anschlussboden **ZBU** befestigt werden.

**ZBS 01-0031** [Al] 3 kg  
**ZBS 20-0031** [St] 6 kg  
Flachdachsockel

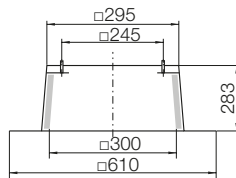

**ZBS 23-0031** [St] 10 kg  
Flachdachsockel hoch

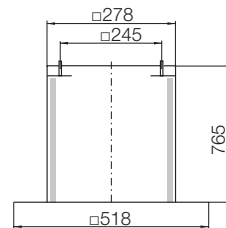

**ZBS 09-0031-②** [Al] 4 kg  
Schrägdachsockel

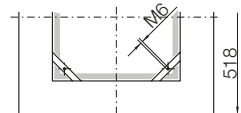
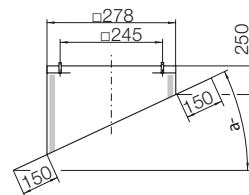

**ZBR 01-0031** [St] ⑧  
Dachsockel-Klapprahmen

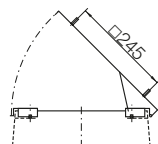

Klapprahmen ZBR sind Teil des BelAir Systemzubehörs. Siehe Kapitel „BelAir“.

**ZDS 01-0028** [Al] 11 kg  
**ZDS 20-0028** [St] 15 kg  
Sockelschalldämpfer

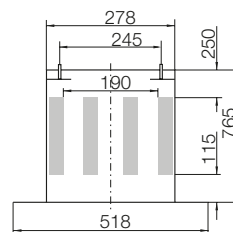

**ZDS 09-0028-②** [Al] 11 kg  
Schrägdach-Sockelschalldämpfer

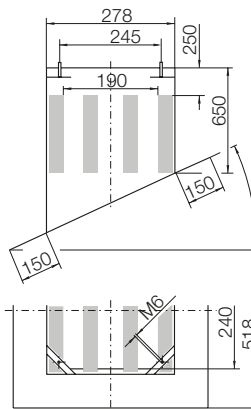

**ZBS 11-0031** [GFK] 11 kg  
Welldachsockel

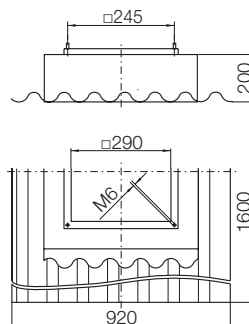

**ZBU 01-0028-18** [St] 2 kg  
Anschlussboden

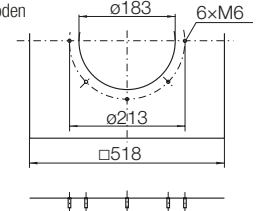

**ZKE 11-0180** 0.7 kg  
Ansaugstutzen

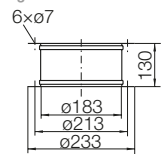

**ZKF 11-0180** 0.3 kg  
Ansaugflansch

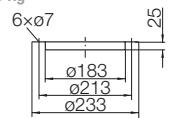

**ZLK 01-0180** 4 kg  
Selbsttätige Verschlussklappe

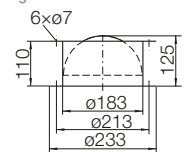

**ZSG 04-0180** 0.1 kg  
Berührungsschutzgitter

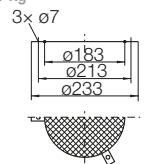

# RDA 21 2225

## Technische Daten in Genauigkeitsklasse 2 nach DIN 24166

	Polzahl	Spannung / Anschlussart V	Netzfrequenz Hz	max. Ventilator-drehzahl 1/min	max. aufgenommene Leistung kW	Nennstrom A	Anlauf-/Nennstrom Faktor	max. Volumenstrom V <sub>max</sub> m <sup>3</sup> /h	Schallleistungspegel Austritt L <sub>WA8</sub> dB @	Kondensator	Gewicht kg	Temperaturbereich Fördermedium °C
RDA 21-2225-EC	-	230, 1~	50/60	2870	0,18	1,6	-	1286	82	-	8	-20...+60°C
RDA 21-2225-2E <sup>⑭</sup>	2	230, 1~	50	2743	0,25	1,1	2,9	1430	79	5.0	8	-20...+60°C
RDA 21-2225-4E <sup>⑭</sup>	4	230, 1~	50	1390	0,055	0,24	1,9	705	63	2.0	6	-20...+60°C

⑩ Alle angegebenen Geräuschwerte sind Schallleistungspegel.

Die Abschätzung des Schalldruckpegels in bestimmten Abständen erfolgt gemäß den Angaben in Kapitel „Beschreibung“, Abschnitt „Geräusche“.

\* Gehäuse-Schallpegel

⑭ AC-Ausführung

## Kennlinien in Genauigkeitsklasse 2 nach DIN 24166

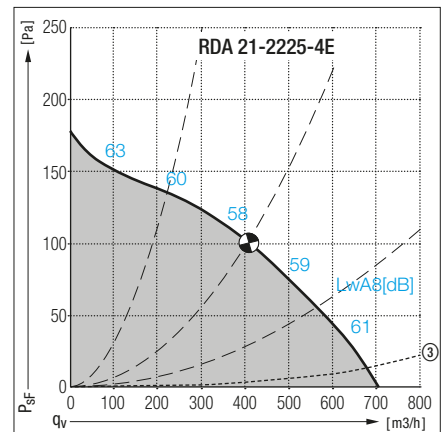
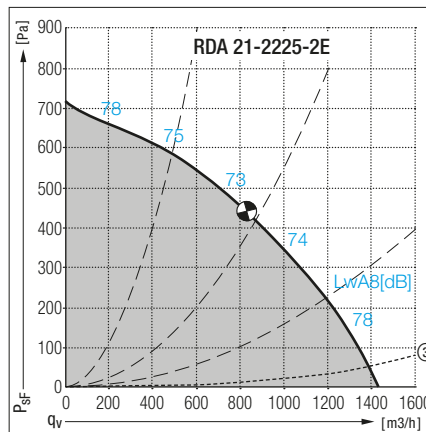
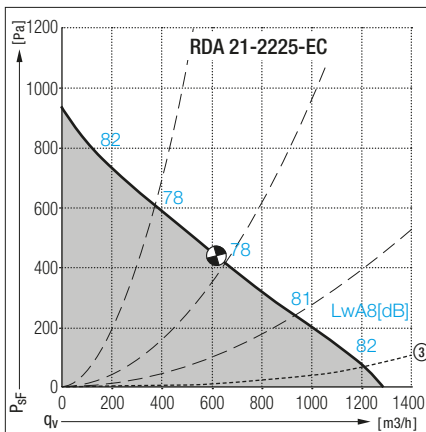

## Elektro Zubehör

Ventilator- typ	Revisions- schalter * Revisions- schalter integriert	Schalt- bild * Motorschalt- bild ** Revisions- schalter- schalt- bild	Potentiometer	Transformator 7-stufig	Drehzahl- steller 5-stufig	Drehzahl- steller elektronisch
RDA 21	ESH	Nr.	EGH	ETO 10-	ETH	EPH 03
2225-EC	21-0030-22*	*-/618**	01	-	-	-
2225-2E <sup>⑭</sup>	21-0030-22	*411/507**		0018-5E	31-0020-5E	0020-5E
2225-4E <sup>⑭</sup>	21-0030-22	*411/507**		0018-5E	31-0020-5E	0010-5E

# RDA 21 2225

Abmessungen in mm, Änderungen vorbehalten.

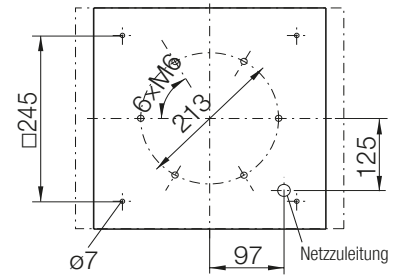
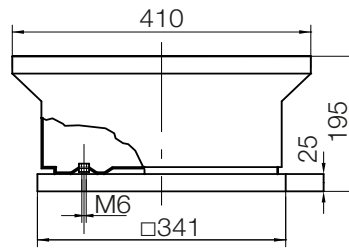

## Zubehör

### RDA 21- genovent

Außenläufermotor mit aufgebautem Radiallaufrad.

### Zubehör / Index

- ② Gradzahl in 5° Schritten bis 45° möglich
- ③ Druckabnahme in der Verschlussklappe
- ⑤ Bei den Motoren dieser Typen sind die Thermo-kontakte **intern** in Reihe mit der Wicklung gelegt. Sie schalten den Motor bei Erreichen der Grenztemperatur unmittelbar ab. Motorvollschutz-Schaltgeräte sind nicht erforderlich.
- ⑧ Bei Verwendung des Klapprahmens **ZBR** muss saugseitiges Zubehör am Anschlussboden **ZBU** befestigt werden.

**ZBS 01-0031** [Al] 3 kg  
**ZBS 20-0031** [St] 6 kg  
 Flachdachsockel

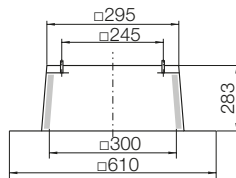

**ZBS 23-0031** [St] 10 kg  
 Flachdachsockel hoch

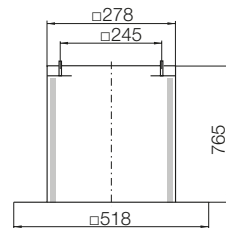

**ZBS 09-0031-②** [Al] 4 kg  
 Schrägdachsockel

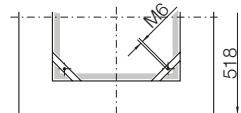
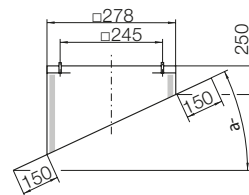

**ZBR 01-0031** [St] ⑧  
 Dachsockel-Klapprahmen

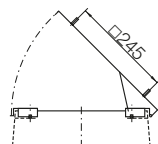

Klapprahmen ZBR sind Teil des BelAir Systemzubehörs. Siehe Kapitel „BelAir“.

**ZDS 01-0028** [Al] 11 kg  
**ZDS 20-0028** [St] 15 kg  
 Sockelschalldämpfer

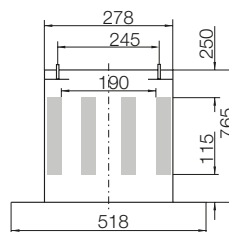

**ZDS 09-0028-②** [Al] 11 kg  
 Schrägdach-Sockelschalldämpfer

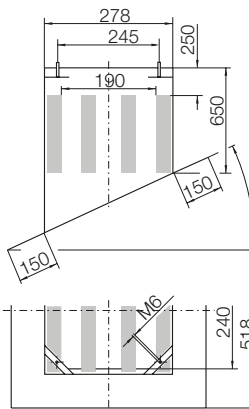

**ZBS 11-0031** [GFK] 11 kg  
 Welldachsockel

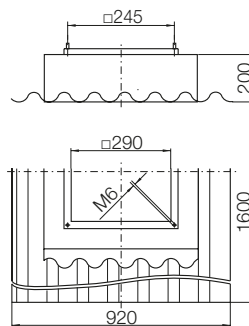

**ZBU 01-0028-22** [St] 2 kg  
 Anschlussboden

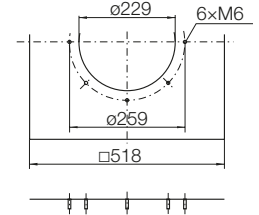

**ZKE 13-0225** 1.0 kg  
 Ansaugstutzen

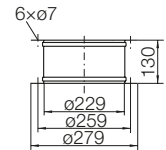

**ZKF 13-0225** 0.5 kg  
 Ansaugflansch

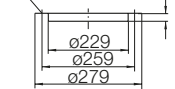

**ZLK 03-0225** 5 kg  
 Selbsttätige Verschlussklappe

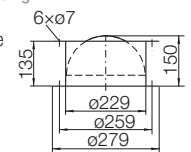

**ZSG 04-0225** 0.2 kg  
 Berührungsschutzgitter

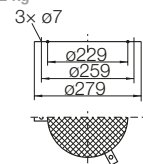

# RDA 31/32 2528 2531 (31=Standard/32=schallreduziert)

## Technische Daten in Genauigkeitsklasse 2 nach DIN 24166

	Polzahl	Spannung / Anschlussart V	Netzfrequenz Hz	max. Ventilator-drehzahl 1/min	max. aufgenommene Leistung kW	Nennstrom A	Anlauf-/Nennstrom Faktor	max. Volumenstrom V <sub>max</sub> m³/h	Schallleistungspegel Austritt L <sub>WA8</sub> dB @	Kondensator	Gewicht kg	Temperaturbereich Fördermedium °C
RDA 31-2528-EC	-	230, 1~	50/60	1850	0,215	1,0	-	2210	75	-	19	-20...+40°C
RDA 31-2531-EC	-	230, 1~	50/60	1750	0,33	1,45	-	2920	76	-	21	-20...+40°C
RDA 32-2528-EC	-	230, 1~	50/60	1850	0,215	1,0	-	1980	70	-	26	-20...+40°C
RDA 32-2531-EC	-	230, 1~	50/60	1750	0,33	1,45	-	2510	74	-	31	-20...+40°C

⑩ Alle angegebenen Geräuschwerte sind Schallleistungspegel, inklusive der integrierten Austrittsverschlussklappen.  
Die Abschätzung des Schalldruckpegels in bestimmten Abständen erfolgt gemäß den Angaben in Kapitel „Beschreibung“, Abschnitt „Geräusche“.

## Kennlinien in Genauigkeitsklasse 2 nach DIN 24166

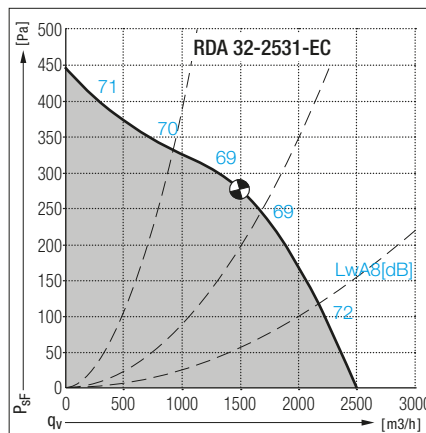
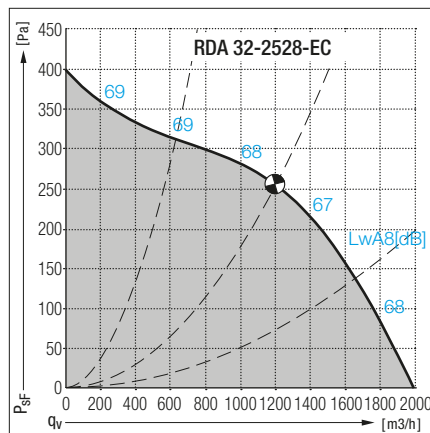
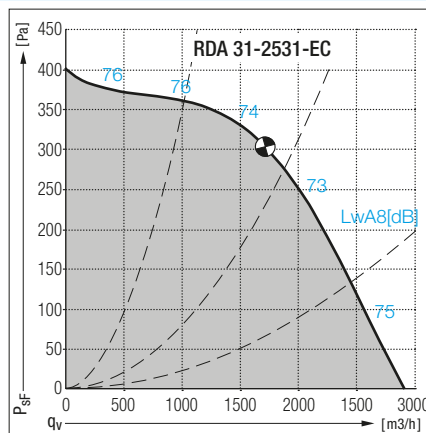
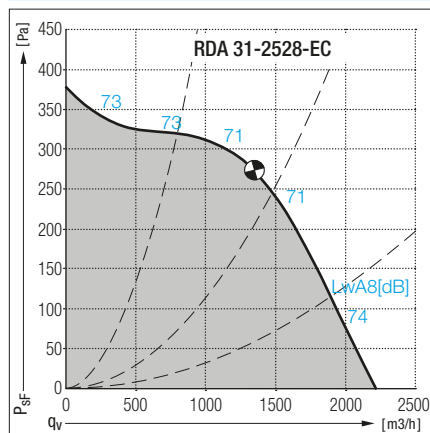

## Elektro Zubehör

Ventilator- typ	Revisions- schalter * Revisions- schalter integriert	Schalt- bild * Motorschalt- bild ** Revisions- schalter- schaltbild	Poten- tiometer	Trans- formator 7-stufig	Dreh- zahl- steller 5-stufig	Dreh- zahl- steller elektronisch
RDA	ESH	Nr.	EGH	ETO 10-	ETH	EPH 03
31-2528-EC	21-0030-22*	*-/612**	EGH 01	-	-	-
31-2531-EC	21-0030-22*	*-/612**	EGH 01	-	-	-
32-2528-EC	21-0030-22*	*-/612**	EGH 01	-	-	-
32-2531-EC	21-0030-22*	*-/612**	EGH 01	-	-	-



# RDA 31/32 2528 2531 (31=Standard/32=schallreduziert)

Abmessungen in mm, Änderungen vorbehalten.



RDA 31-

RDA 32-

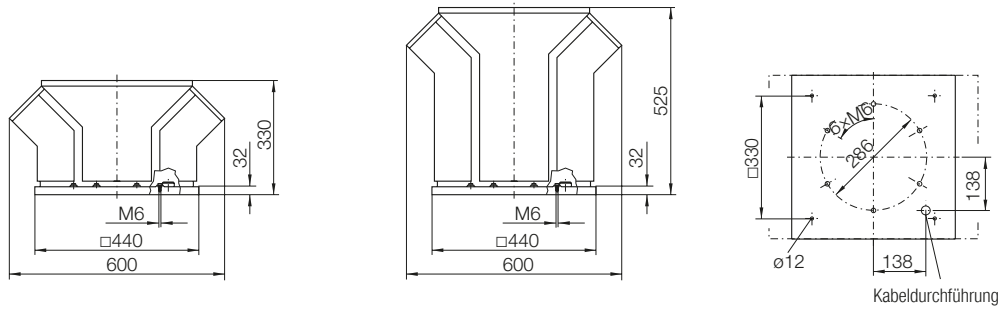

## Zubehör

### RDA 31/32- genovent

Außenläufermotor mit aufgebautem Radiallaufrad. Alle EC-Typen mit integrierter Kommutiereinheit.

### RDA 32

Zusätzlich mit schallabsorbierender Auskleidung zur austrittsseitigen Reduktion des A-Schallleistungspegels um ca. 6 dB.

Der Volumenstrom reduziert sich gegenüber der Baureihe RDA 31 bei gleicher Druckerhöhung um 5-10 %.

### Zubehör / Index

- ② Gradzahl in 5° Schritten bis 45° möglich
- ⑧ Bei Verwendung des Klapprahmens ZBR muss saugseitiges Zubehör am Anschlussboden ZBU befestigt werden.

### ZBS 01-0040 [Al] 4 kg

### ZBS 20-0040 [St] 8 kg

Flachdachsockel

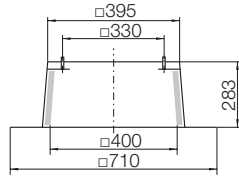

### ZBS 23-0040 [St] 10 kg

Flachdachsockel hoch

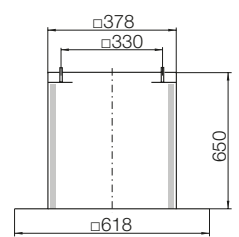

### ZBS 09-0040-② [Al] 5 kg

Schrägdachsockel

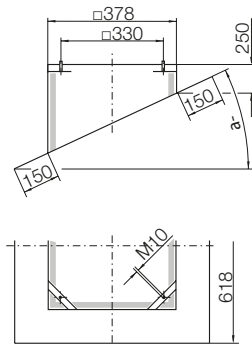

### ZBS 11-0040 [GFK] 11 kg

Welldachsockel

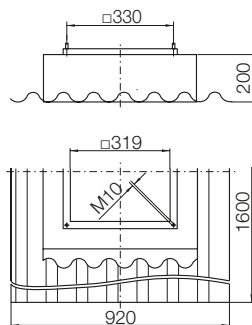

### ZDS 01-0040 [Al] 13 kg

### ZDS 20-0040 [St] 18 kg

Sockelschall-dämpfer

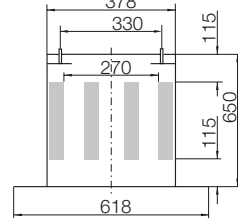

### ZDS 09-0040-② [Al] 13 kg

Schrägdach-Sockelschall-dämpfer

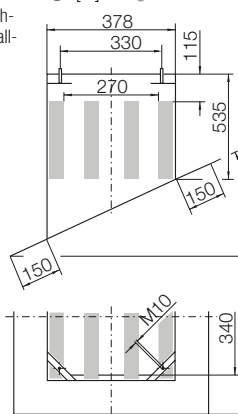

### ZDR 30-0250 12 kg

Eintritts-schall-dämpfer

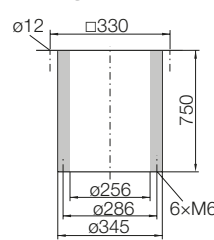

### ZKD 01-0250 2 kg

Einströmdüse mit Flansch

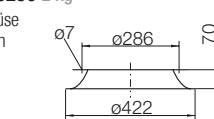

### ZBU 01-0040-25 [St] 4 kg

Anschluss-boden

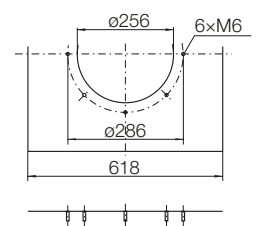

### ZKE 11-0250 1.4 kg

Ansaugstutzen

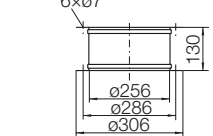

### ZKF 11-0250 0.7 kg

Ansaugflansch

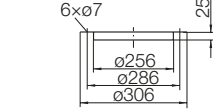

### ZSG 04-0250 0.4 kg

Berührungs-schutzgitter

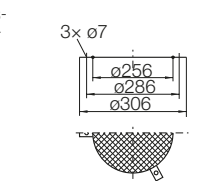

### ZBR 01-0040 [St] ⑧

Dachsockel-Klapprahmen

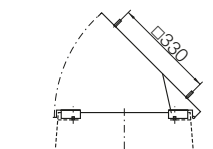

Klapprahmen ZBR sind Teil des BelAir Systemzubehörs. Siehe Kapitel „BelAir“.

# RDA 31/32 3535 3540 (31=Standard/32=schallreduziert)

## Technische Daten in Genauigkeitsklasse 2 nach DIN 24166

	Polzahl	Spannung / Anschlussart V	Netzfrequenz Hz	max. Ventilator-drehzahl 1/min	max. aufgenommene Leistung kW	Nennstrom A	Anlauf-/Nennstrom Faktor	max. Volumenstrom V <sub>max</sub> m <sup>3</sup> /h	Schallleistungspegel Austritt L <sub>WA8</sub> dB @	Kondensator	Gewicht kg	Temperaturbereich Fördermedium °C
RDA 31-3535-EC	-	230, 1~	50/60	1460	0,34	1,5	-	3730	77	-	28	-20...+40°C
RDA 31-3540-EC	-	230, 1~	50/60	1260	0,4	1,8	-	4250	76	-	31	-20...+40°C
RDA 32-3535-EC	-	230, 1~	50/60	1460	0,34	1,5	-	3370	70	-	46	-20...+40°C
RDA 32-3540-EC	-	230, 1~	50/60	1260	0,4	1,8	-	3730	71	-	49	-20...+40°C

⑩ Alle angegebenen Geräuschwerte sind Schallleistungspegel, inklusive der integrierten Austrittsverschlussklappen. Die Abschätzung des Schalldruckpegels in bestimmten Abständen erfolgt gemäß den Angaben in Kapitel „Beschreibung“, Abschnitt „Geräusche“.

## Kennlinien in Genauigkeitsklasse 2 nach DIN 24166

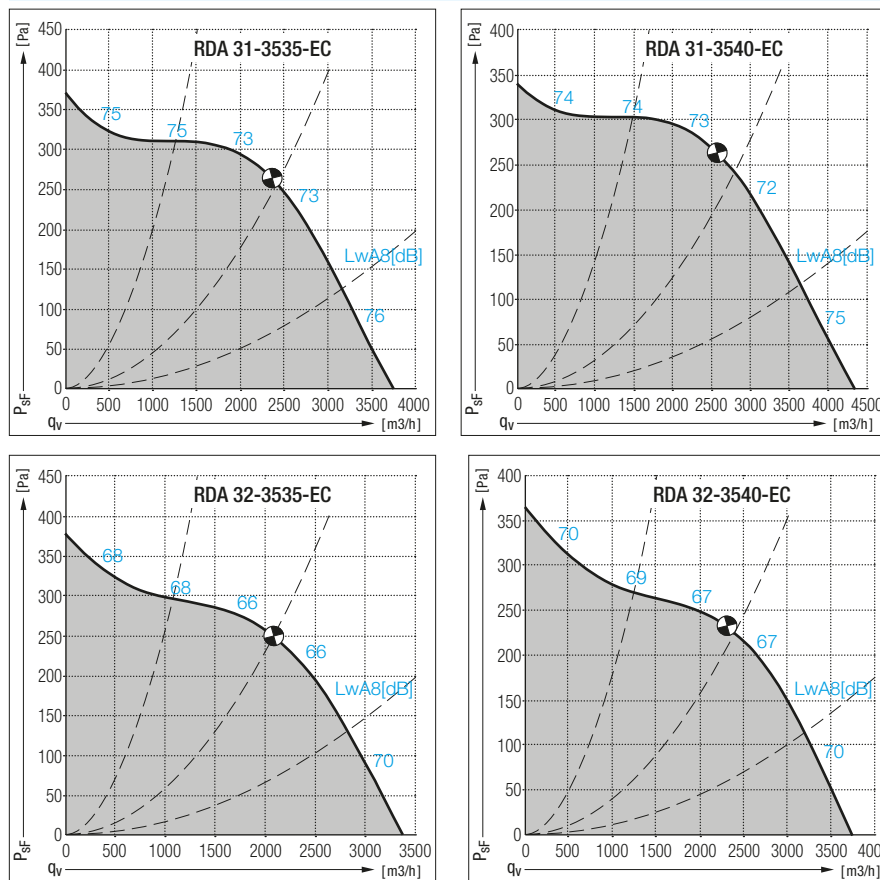

## Elektro Zubehör

Ventilator-typ	Revisions-schalter * Revisions-schalter integriert ESH	Schaltbild * Motorschaltbild ** Revisions-schalter-schaltbild Nr.	Potentiometer EGH	Transformator 7-stufig ETO 10-	Drehzahlsteller 5-stufig ETH	Drehzahlsteller elektronisch EPH 03
RDA 31-3535-EC	21-0030-22*	*-/612**	EGH 01	-	-	-
RDA 31-3540-EC	21-0030-22*	*-/612**	EGH 01	-	-	-
RDA 32-3535-EC	21-0030-22*	*-/612**	EGH 01	-	-	-
RDA 32-3540-EC	21-0030-22*	*-/612**	EGH 01	-	-	-

# RDA 31/32 3535 3540 (31=Standard/32=schallreduziert)

Abmessungen in mm, Änderungen vorbehalten.



RDA 31-



RDA 32-

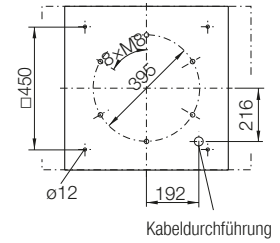
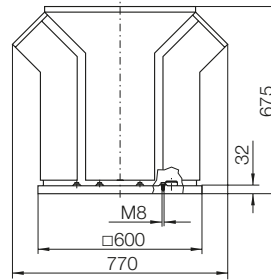
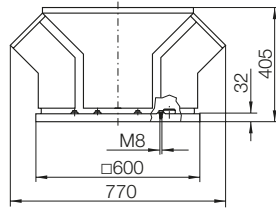

Kabeldurchführung

## Zubehör

### RDA 31/32- genovent

Außenläufermotor mit aufgebautem Radiallaufrad. Alle EC-Typen mit integrierter Kommutiereinheit.

### RDA 32

Zusätzlich mit schallabsorbierender Auskleidung zur austrittsseitigen Reduktion des A-Schallleistungspegels um ca. 6 dB.

Der Volumenstrom reduziert sich gegenüber der Baureihe RDA 31 bei gleicher Druckerhöhung um 5-10 %.

### Zubehör / Index

- ② Gradzahl in 5° Schritten bis 45° möglich
- ⑧ Bei Verwendung des Klapprahmens ZBR muss saugseitiges Zubehör am Anschlussboden ZBU befestigt werden.

### ZBS 01-0056 [Al] 5 kg

### ZBS 20-0056 [St] 10 kg

Flachdachsockel

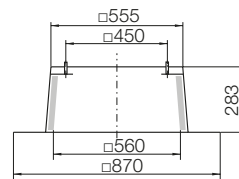

### ZBS 23-0056 [St] 14 kg

Flachdachsockel hoch

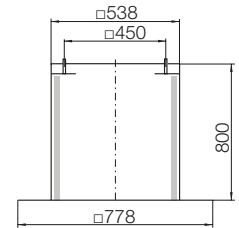

### ZBS 09-0056-② [Al] 6 kg

Schrägdachsockel

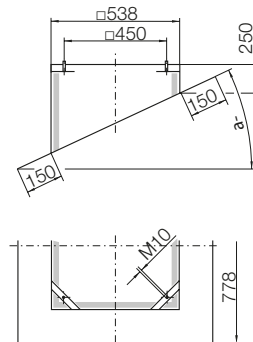

### ZBS 11-0056 [GFK] 12 kg

Welldachsockel

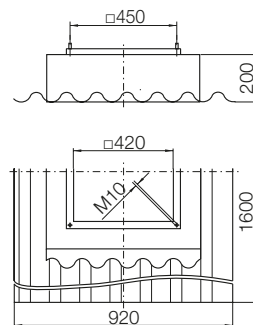

### ZDS 01-0056 [Al] 29 kg

### ZDS 20-0056 [St] 40 kg

Sockelschall-dämpfer

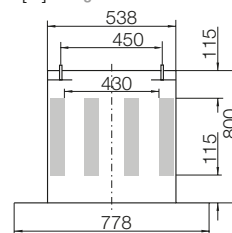

### ZDS 09-0056-② [Al] 29 kg

Schrägdach-Sockelschall-dämpfer

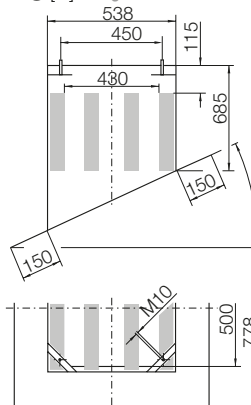

### ZDR 30-0355 17 kg

Eintritts-schall-dämpfer

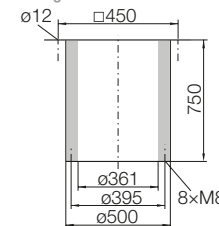

### ZKD 01-0355 3.5 kg

Einströmdüse mit Flansch

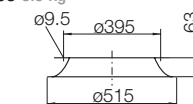

### ZBU 01-0056-35 [St] 6 kg

Anschluss-boden

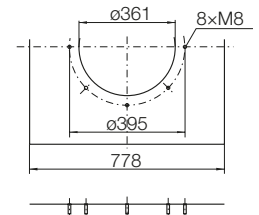

### ZKE 11-0355 2.1 kg

Ansaugstutzen

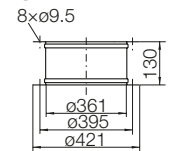

### ZKF 11-0355 0.9 kg

Ansaugflansch

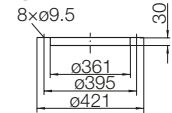

### ZSG 04-0355 0.6 kg

Berührungs-schutzgitter

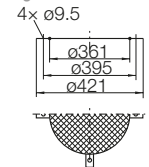

### ZBR 01-0056 [St] ⑧

Dachsockel-Klapprahmen

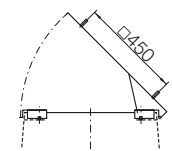

Klapprahmen ZBR sind Teil des BelAir Systemzubehörs. Siehe Kapitel „BelAir“.

# FDM **NEW**

## Der leise Spezialist

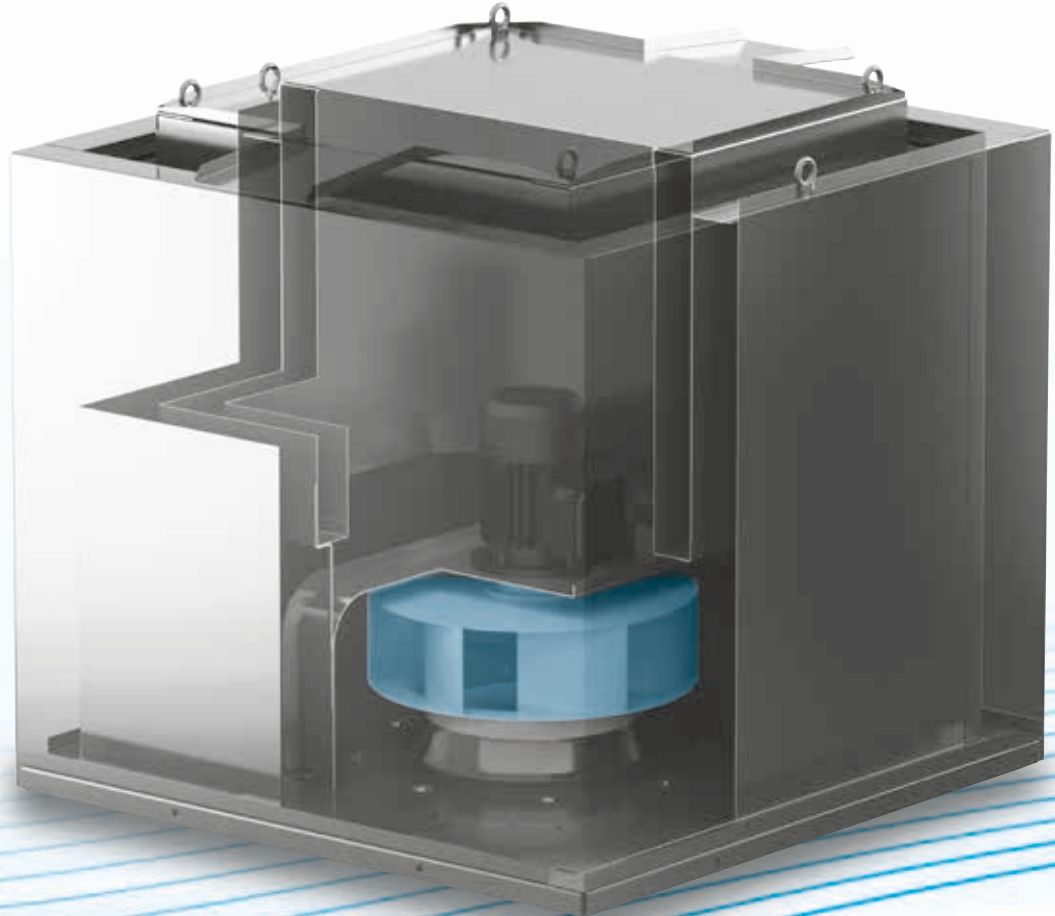

**FDM**

Baureihe **FDM F1**  
mit IEC Normmotor  
Volumenstrom bis 33.000 m<sup>3</sup>/h

## Lauter Argumente für den Leisen

In bestimmten Fällen muss ein Ventilator aus Standortgründen vor allem eines sein: leise. Für solche Anwendungsfälle haben wir den FDM F1 entwickelt. Er ist mit einem schalldämmenden Gehäuse versehen, das die austrittsseitige Geräuschentwicklung deutlich reduziert. Auch das kubische Design aus verzinktem Stahlblech fügt sich in jede Dacharchitektur ein. Durch ein intelligentes Konzept erfüllt der FDM F1 gleichzeitig höchste Anforderungen an Leistung, Qualität, Design und Geräuschkomfort.

- Kubisches Schalldämmgehäuse aus verzinktem Stahlblech.
- Hochleistungslaufrad mit rückwärtsgekrümmten Schaufeln für hohe Laufruhe bei gleichzeitig hohem Leistungsniveau
- Bewährtes Motorenprogramm mit Normmotoren.
- Einfache Montage und Inspektion
- Komplettes und kompatibles Zubehörprogramm

# FDM F1 2528 2531

## Technische Daten in Genauigkeitsklasse 2 nach DIN 24166

	Motor-Wirkungs- gradklasse IE	Motorpolzahl	Spannung/ Anschlussart V	Motornenn- frequenz Hz	Nenn- drehzahl 1/min	Nennleistung kW	Nennstrom A	Anlaufstrom/ Nennstrom Faktor	max. Volumenstrom V <sub>max</sub> m <sup>3</sup> /h	Schall- leistungspegel Austritt L <sub>WA8</sub> dB (A)	Gewicht kg	Temperatur- bereich Fördermedium °C
FDM F1-2528-4D-05	-	4	230/400 Δ/Y	50	1350	0,18	1,2/0,7	4	1630	53	80	-20...+40°C
FDM F1-2531-4D-05	-	4	230/400 Δ/Y	50	1350	0,18	1,2/0,7	4	2320	55	80	-20...+40°C

Die technischen Motordaten können je nach Motorfabrikat geringfügig abweichen.

Ⓐ Alle angegebenen Geräuschwerte sind Schalleistungspegel.

Die Abschätzung des Schalldruckpegels in bestimmten Abständen erfolgt gemäß den Angaben in Kapitel „Beschreibung“, Abschnitt „Geräusche“.

## Kennlinien in Genauigkeitsklasse 2 nach DIN 24166

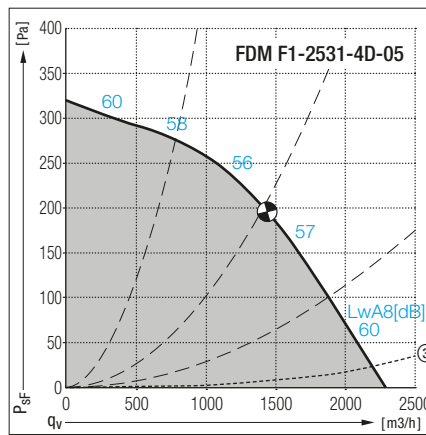
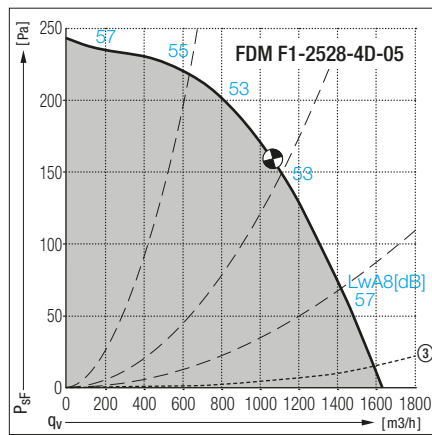

## Elektro Zubehör

Ventilator- typ	Revisions- schalter für Umrichter- betrieb (extern) - für Auflegung des abgeschirmten Kabels	Schaltbild [Revisions- schalter -Schaltbild]	Frequenz- richter Paket [G110] ⑦ Netzanschluss 1PH/230V für Schalt- schrank- einbau IP20	Frequenz- richter Paket [FC102] ⑦ Netzanschluss 3PH/400V für Aufputz- montage IP55	Potentiometer * nur in Verbindung mit externem FU
FDM F1	ESH 24	Nr.	Art. Nr.	Art. Nr.	EGH
2528/2531-4D-05 ①	0030-32	576	119900	193398	EGH 01

# FDM F1 2528 2531

Abmessungen in mm, Änderungen vorbehalten.

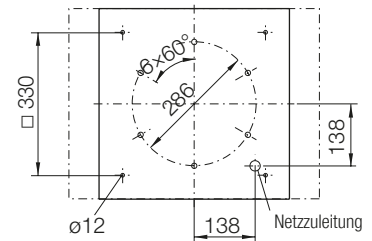
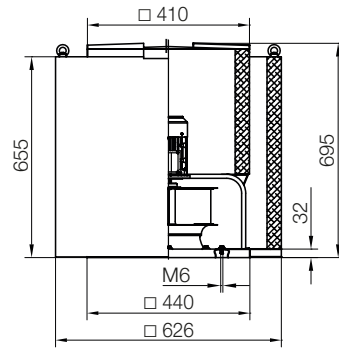

## Zubehör

**FDM F1-**  
IEC Normmotor IE1/2/3

### Zubehör / Index

- ① Bei Verwendung von Verschlussklappe ZLK in Verbindung mit Sockelschalldämpfer ZDS ist das Zwischenstück ZKK vorzusehen
- ② Gradzahl in 5° Schritten bis 45° möglich
- ③ Druckabnahme in der Verschlussklappe
- ⑦ Betreiber ist für Einhaltung der EMV verantwortlich. Vorsicht bei Kombination mit Revisionsschaltern, FU für 4 kHz Taktfrequenz
- ⑨ Spannungssteuerbar mit Transformator ETO 10 (Siehe Zubehör Seite 158)

**ZBS 01-0040 [Al]** 4 kg  
**ZBS 20-0040 [St]** 8 kg  
Flachdachsocket

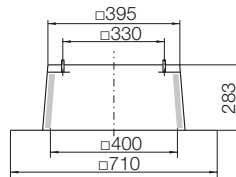

**ZBS 23-0040 [St]** 10 kg  
Flachdachsocket hoch

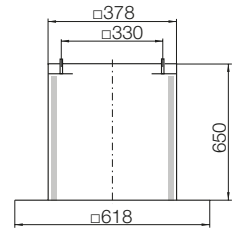

**ZBS 09-0040-② [Al]** 5 kg  
Schrägdachsocket

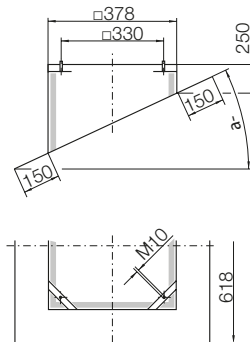

**ZBS 11-0040 [GFK]** 11 kg  
Welldachsocket

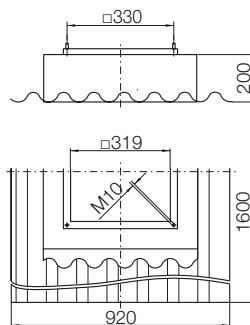

**ZDS 01-0040 [Al]** 13 kg  
**ZDS 20-0040 [St]** 18 kg ①  
Sockelschalldämpfer

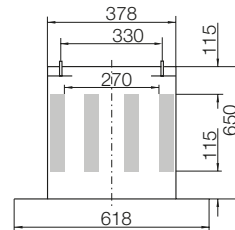

**ZDS 09-0040-② [Al]** 13 kg ①  
Schrägdach-Sockelschalldämpfer

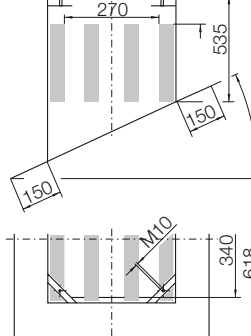

**ZDR 30-0250** 12 kg  
Eintrittschalldämpfer

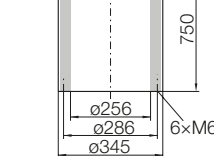

**ZKD 01-0250** 2 kg  
Einströmdüse mit Flansch

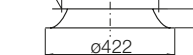

**ZKK 20-0040 [St]** 11 kg ①  
Zwischenstück

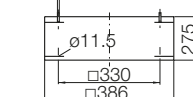

**ZBU 01-0040-25 [St]** 4 kg  
Anschlussboden

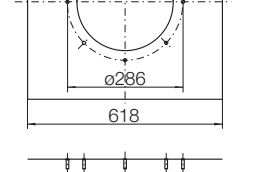

**ZKE 11-0250** 1.4 kg  
Ansaugstutzen

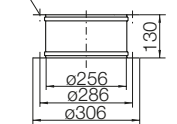

**ZKF 11-0250** 0.7 kg  
Ansaugflansch

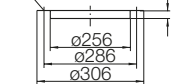

**ZLK 01-0250** 6 kg ①  
Selbsttätige Verschlussklappe

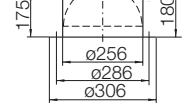

**ZLK 21-0250** 9 kg ①  
Motorbetätigte Verschlussklappe

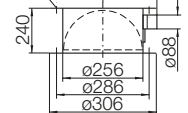

**ZSG 04-0250** 0.4 kg  
Berührungsschutzgitter

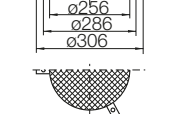

# FDM F1 3535 3540 3545

## Technische Daten in Genauigkeitsklasse 2 nach DIN 24166

	Motor-Wirkungs- gradklasse IE	Motorpolzahl	Spannung/ Anschlussart V	Motornenn- frequenz Hz	Nenn-drehzahl 1/min	Nennleistung kW	Nennstrom A	Anlaufstrom/ Nennstrom Faktor	max. Volumenstrom V <sub>max</sub> m <sup>3</sup> /h	Schall- leistungspegel Austritt L <sub>WA8</sub> dB (M)	Gewicht kg	Temperatur- bereich Fördermedium °C
FDM F1-3535-4D-05	-	4	230/400 Δ/Y	50	1350	0,18	1,2/0,7	4	3230	59	120	-20...+40°C
FDM F1-3540-4D-08	-	4	230/400 Δ/Y	50	1370	0,37	1,9/1,1	6	4530	61	124	-20...+40°C
FDM F1-3545-4W-11	IE2	4	230/400 Δ/Y	50	1430	0,75	3,3/1,9	5,4	6440	64	128	-20...+40°C
FDM F1-3545-43-11	IE3	4	230/400 Δ/Y	50	1420	0,75	1,9/1,1	6	6440	61	128	-20...+40°C

Die technischen Motordaten können je nach Motorfabrikat geringfügig abweichen.

Ⓜ Alle angegebenen Geräuschwerte sind Schalleistungspegel.

Die Abschätzung des Schalldruckpegels in bestimmten Abständen erfolgt gemäß den Angaben in Kapitel „Beschreibung“, Abschnitt „Geräusche“.

## Kennlinien in Genauigkeitsklasse 2 nach DIN 24166

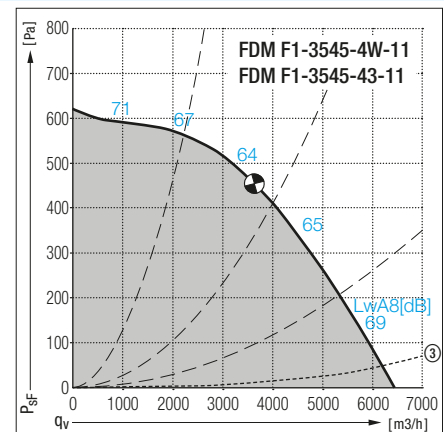
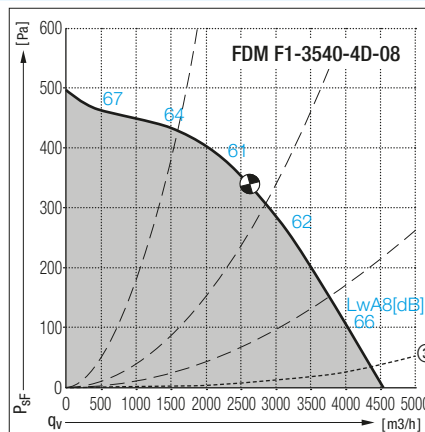
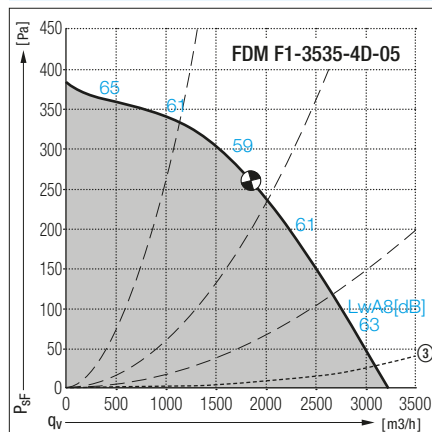

## Elektro Zubehör

Ventilator- typ	Revisions- schalter für Umrichter- betrieb (extern) - für Auflegung des abgeschirmten Kabels	Schaltbild [Revisions- schalter -Schaltbild]	Frequenzumrichter Paket [G110] ⑦ Netzanschluss 1PH 230V für Schalt- schrank- einbau IP20	Frequenzumrichter Paket [FC102] ⑦ Netzanschluss 3PH 400V für Aufputz- montage IP55	Potentiometer * nur in Verbindung mit externem FU
FDM F1	ESH 24	Nr.	Art. Nr.	Art. Nr.	EGH
3535-4D-05 ⑭	0030-32	576	119900	193398	EGH 01
3540-4D-08 ⑭	0030-32	576	119901	193398	EGH 01
3545-4W-11 ⑭	0030-32	576	119903	193398	EGH 01
3545-43-11 ⑭	0030-32	576	119903	193398	EGH 01



# FDM F1 3535 3540 3545

Abmessungen in mm, Änderungen vorbehalten.

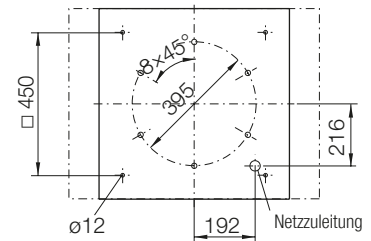
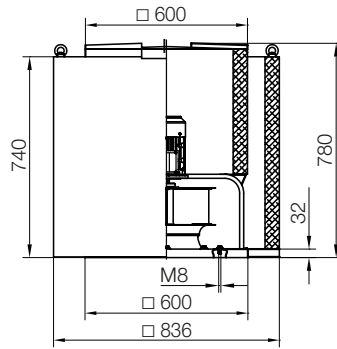

## Zubehör

FDM F1-  
IEC Normmotor IE1/2/3

### Zubehör / Index

- ① Bei Verwendung von Verschlussklappe ZLK in Verbindung mit Sockelschalldämpfer ZDS ist das Zwischenstück ZKK vorzusehen
- ② Gradzahl in 5° Schritten bis 45° möglich
- ③ Druckabnahme in der Verschlussklappe
- ⑦ Betreiber ist für Einhaltung der EMV verantwortlich. Vorsicht bei Kombination mit Revisionsschaltern, FU für 4 kHz Taktfrequenz
- ⑨ Spannungssteuerbar mit Transformator ETO 10 (Siehe Zubehör Seite 158)

ZBS 01-0056 [Al] 5 kg  
ZBS 20-0056 [St] 10 kg  
Flachdachsocket

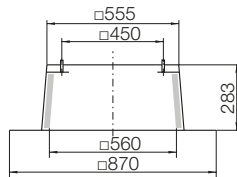

ZBS 23-0056 [St] 14 kg  
Flachdachsocket hoch

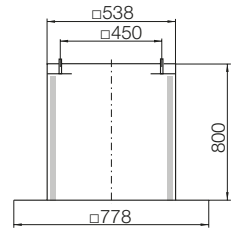

ZBS 09-0056-② [Al] 6 kg  
Schrägdachsocket

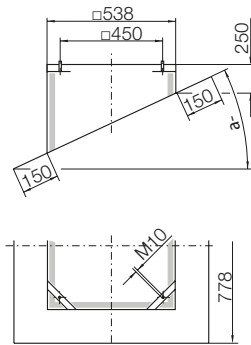

ZBS 11-0056 [GFK] 12 kg  
Welldachsocket

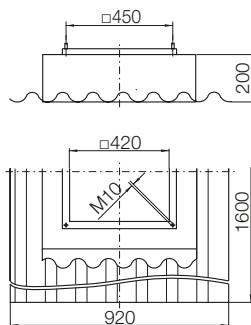

ZDS 01-0056 [Al] 29 kg  
ZDS 20-0056 [St] 40 kg ①  
Sockelschalldämpfer

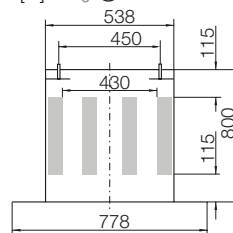

ZDS 09-0056-② [Al] 29 kg ①  
Schrägdach-Sockelschalldämpfer

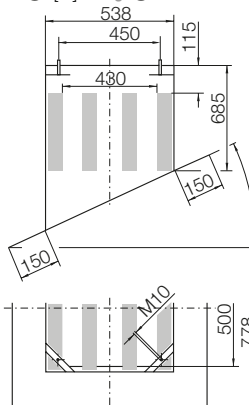

ZDR 30-0355 17 kg  
Eintrittschalldämpfer

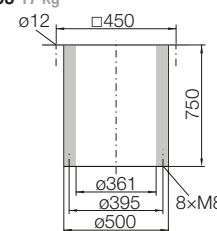

ZKD 01-0355 3.5 kg  
Einströmdüse mit Flansch

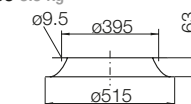

ZKK 20-0056 [St] 14 kg ①  
Zwischenstück

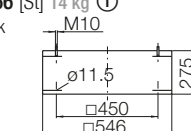

ZBU 01-0056-35 [St] 6 kg  
Anschlussboden

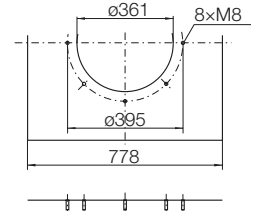

ZKE 11-0355 2.1 kg  
Ansaugstutzen

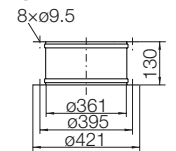

ZKF 11-0355 0.9 kg  
Ansaugflansch

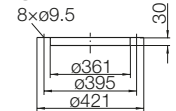

ZLK 01-0355 7 kg ①  
Selbsttätige Verschlussklappe

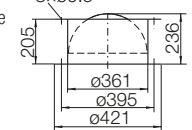

ZLK 21-0355 11 kg ①  
Motorbetätigte Verschlussklappe

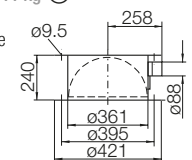

ZSG 04-0355 0.6 kg  
Berührungsschutzgitter

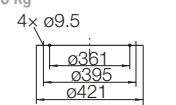

# FDM F1 4550 4556

## Technische Daten in Genauigkeitsklasse 2 nach DIN 24166

	Motor-Wirkungs- gradklasse IE	Motorpolzahl	Spannung/ Anschlussart V	Motornenn- frequenz Hz	Nenn-drehzahl 1/min	Nennleistung kW	Nennstrom A	Anlaufstrom/ Nennstrom Faktor	max. Volumenstrom V <sub>max</sub> m <sup>3</sup> /h	Schall- leistungspegel Austritt L <sub>WA8</sub> dB (M)	Gewicht kg	Temperatur- bereich Fördermedium °C
FDM F1-4550-4W-14	IE2	4	230/400 Δ/Y	50	1430	1,5	6,0/3,43	6,4	9260	68	215	-20...+40°C
FDM F1-4550-43-14	IE3	4	230/400 Δ/Y	50	1420	1,5	6,0/3,43	6,4	9260	68	215	-20...+40°C
FDM F1-4556-4W-16	IE2	4	230/400 Δ/Y	50	1440	2,2	7,8/4,47	6,6	12430	71	224	-20...+40°C
FDM F1-4556-43-16	IE3	4	230/400 Δ/Y	50	1430	2,2	7,8/4,47	6,6	12430	71	224	-20...+40°C
FDM F1-4556-6D-11	-	6	230/400 Δ/Y	50	900	0,55	2,9/1,7	4	7950	61	210	-20...+40°C

Die technischen Motordaten können je nach Motorfabrikat geringfügig abweichen.

⑩ Alle angegebenen Geräuschwerte sind Schalleistungspegel.

Die Abschätzung des Schalldruckpegels in bestimmten Abständen erfolgt gemäß den Angaben in Kapitel „Beschreibung“, Abschnitt „Geräusche“.

## Kennlinien in Genauigkeitsklasse 2 nach DIN 24166

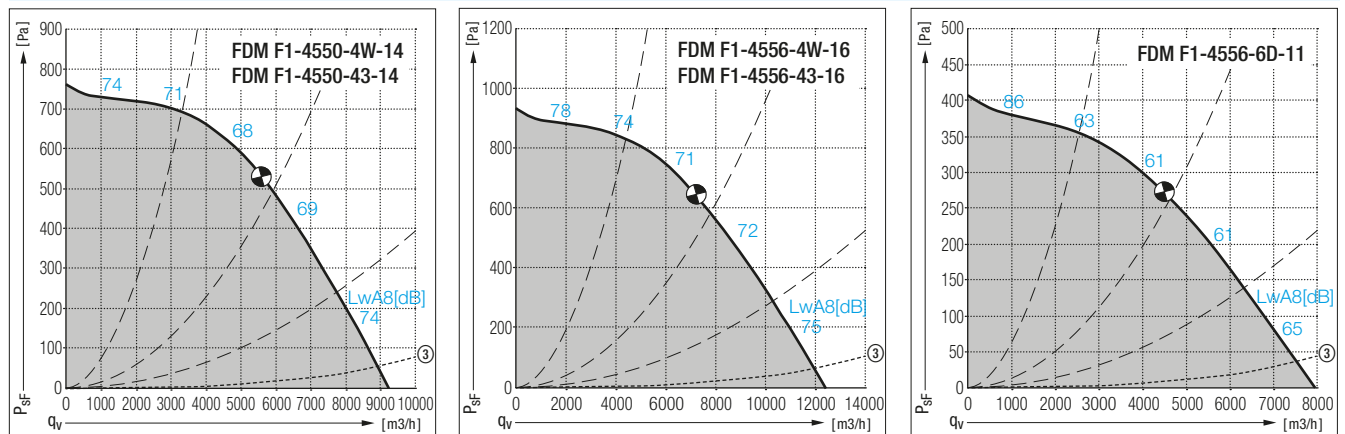

## Elektro Zubehör

Ventilator-typ	Revisions-schalter für Umrichterbetrieb (extern) - für Auflegung des abgeschirmten Kabels	Schaltbild [Revisions-schalter -Schaltbild]	Frequenzumrichter Paket [G110] ⑦ Netzanschluss 1PH 230V für Schaltschrank-einbau IP20	Frequenzumrichter Paket [FC102] ⑦ Netzanschluss 3PH 400V für Aufputzmontage IP55	Potentiometer * nur in Verbindung mit externem FU
FDM F1	ESH 24	Nr.	Art. Nr.	Art. Nr.	EGH
4550-4W-14	0030-32	576	119905	193399	EGH 01
4550-43-14	0030-32	576	119905	193399	EGH 01
4556-4W-16	0030-32	576	119906	193400	EGH 01
4556-43-16	0030-32	576	119906	193400	EGH 01
4556-6D-11 ⑩	0030-32	576	119902	193398	EGH 01

# FDM F1 4550 4556

Abmessungen in mm, Änderungen vorbehalten.

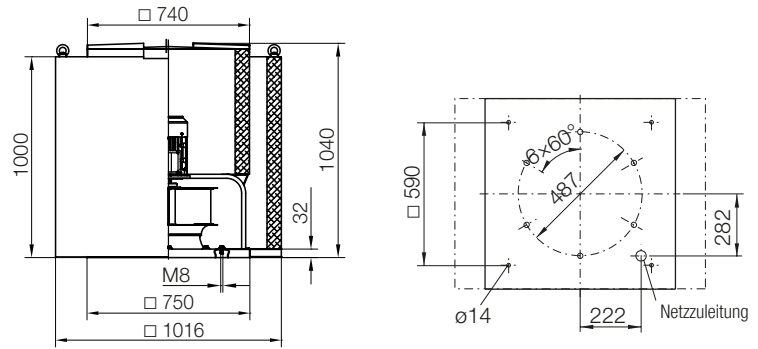

## Zubehör

FDM F1-  
IEC Normmotor IE1/2/3

### Zubehör / Index

- ① Bei Verwendung von Verschlussklappe ZLK in Verbindung mit Sockelschalldämpfer ZDS ist das Zwischenstück ZKK vorzusehen
- ② Gradzahl in 5° Schritten bis 45° möglich
- ③ Druckabnahme in der Verschlussklappe
- ⑦ Betreiber ist für Einhaltung der EMV verantwortlich. Vorsicht bei Kombination mit Revisionsschaltern, FU für 4 kHz Taktfrequenz
- ⑨ Spannungssteuerbar mit Transformator ETO 10 (Siehe Zubehör Seite 158)

ZBS 01-0071 [Al] 8 kg  
ZBS 20-0071 [St] 16 kg  
Flachdachsocket

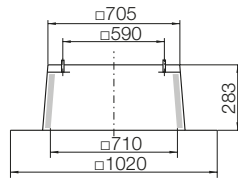

ZBS 23-0071 [St] 20 kg  
Flachdachsocket hoch

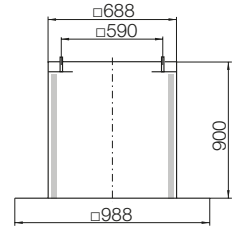

ZBS 09-0071-② [Al] 9 kg  
Schrägdachsocket

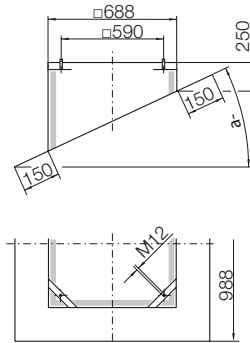

ZBS 11-0071 [GFK] 29 kg  
Welldachsocket

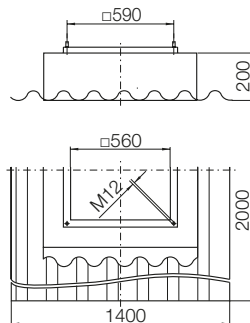

ZDS 01-0071 [Al] 57 kg  
ZDS 20-0071 [St] 79 kg ①  
Sockelschall-dämpfer

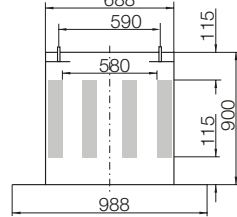

ZDS 09-0071-② [Al] 57 kg ①  
Schrägdach-Sockelschall-dämpfer

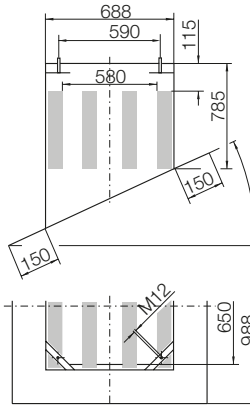

ZDR 30-0450 22 kg  
Eintritts-schall-dämpfer

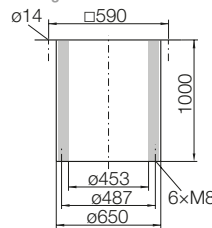

ZKD 01-0450 5 kg  
Einströmdüse mit Flansch

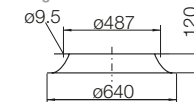

ZKK 20-0071 [St] 16 kg ①  
Zwischenstück

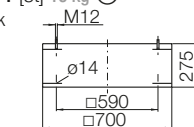

ZBU 01-0071-45 [St] 10 kg  
Anschluss-boden

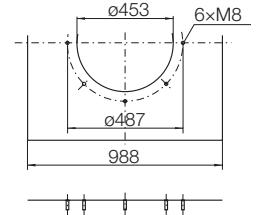

ZKE 11-0450 2.7 kg  
Ansaugstutzen

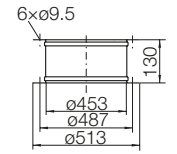

ZKF 11-0450 1.2 kg  
Ansaugflansch

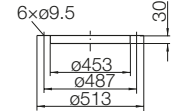

ZLK 01-0450 10 kg ①  
Selbsttätige Verschlussklappe

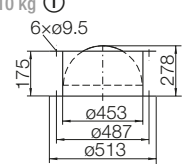

ZLK 21-0450 14 kg ①  
Motorbetätigte Verschlussklappe

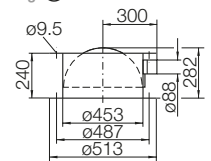

ZSG 04-0450 0.7 kg  
Berührungsschutzgitter

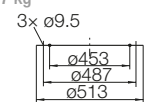

# FDM F1 5663 5671

## Technische Daten in Genauigkeitsklasse 2 nach DIN 24166

	Motor-Wirkungs- gradklasse IE	Motorpolzahl	Spannung/ Anschlussart V	Motornenn- frequenz Hz	Nenn-drehzahl 1/min	Nennleistung kW	Nennstrom A	Anlaufstrom/ Nennstrom Faktor	max. Volumenstrom V <sub>max</sub> m <sup>3</sup> /h	Schall- leistungspegel Austritt L <sub>WA8</sub> dB (M)	Gewicht kg	Temperatur- bereich Fördermedium °C
FDM F1-5663-6W-14	IE2	6	230/400 Δ/Y	50	940	1,1	5,1/2,93	6	11930	64	297	-20...+40°C
FDM F1-5663-63-14	IE3	6	230/400 Δ/Y	50	950	1,1	5,1/2,93	6	11930	64	297	-20...+40°C
FDM F1-5671-6W-19	IE2	6	230/400 Δ/Y	50	955	2,2	8,2/4,71	6,4	16270	69	315	-20...+40°C
FDM F1-5671-63-19	IE3	6	230/400 Δ/Y	50	940	2,2	8,2/4,71	6,4	16270	69	315	-20...+40°C

Die technischen Motordaten können je nach Motorfabrikat geringfügig abweichen.

⑩ Alle angegebenen Geräuschwerte sind Schalleistungspegel.

Die Abschätzung des Schalldruckpegels in bestimmten Abständen erfolgt gemäß den Angaben in Kapitel „Beschreibung“, Abschnitt „Geräusche“.

## Kennlinien in Genauigkeitsklasse 2 nach DIN 24166

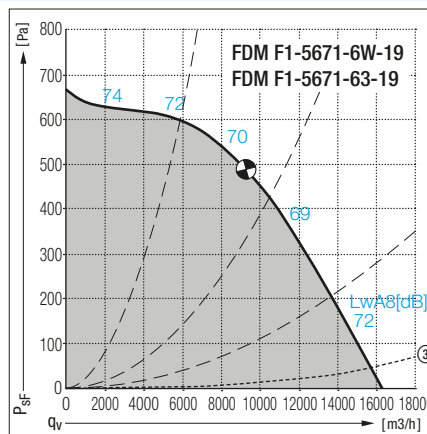
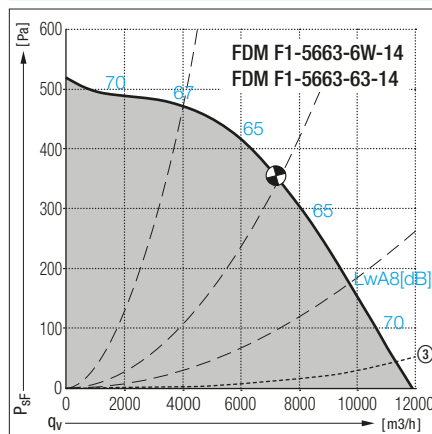

## Elektro Zubehör

Ventilator- typ	Revisions- schalter für Umrichter- betrieb (extern) - für Auflegung des abgeschirmten Kabels	Schalt- bild [Revisions- schalter -Schaltbild]	Frequenz- umrichter Paket [G110] ⑦ Netzanschluss 1PH 230V für Schaltschrank- einbau IP20	Frequenz- umrichter Paket [FC102] ⑦ Netzanschluss 3PH 400V für Aufputzmontage IP55	Potentiometer * nur in Verbindung mit externer FU
FDM F1	ESH 24	Nr.	Art. Nr.	Art. Nr.	EGH
5663-6W-14 ⑩	0030-32	576	119904	193399	EGH 01
5663-63-14 ⑩	0030-32	576	119904	193398	EGH 01
5671-6W-19	0030-32	576	119906	193401	EGH 01
5671-63-19	0030-32	576	119906	193400	EGH 01

# FDM F1 5663 5671

Abmessungen in mm, Änderungen vorbehalten.

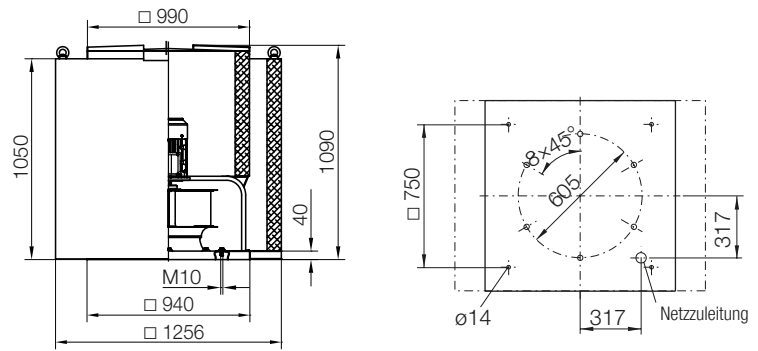

## Zubehör

**FDM F1-**  
IEC Normmotor IE1/2/3

### Zubehör / Index

- ① Bei Verwendung von Verschlussklappe ZLK in Verbindung mit Sockelschalldämpfer ZDS ist das Zwischenstück ZKK vorzusehen
- ② Gradzahl in 5° Schritten bis 45° möglich
- ③ Druckabnahme in der Verschlussklappe
- ⑦ Betreiber ist für Einhaltung der EMV verantwortlich. Vorsicht bei Kombination mit Revisionsschaltern, FU für 4 kHz Taktfrequenz
- ⑨ Spannungssteuerbar mit Transformator ETO 10 (Siehe Zubehör Seite 158)

**ZBS 01-0090 [Al]** 13 kg  
**ZBS 20-0090 [St]** 25 kg  
Flachdachsocket

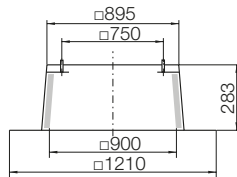

**ZBS 23-0090 [St]** 32 kg  
Flachdachsocket hoch

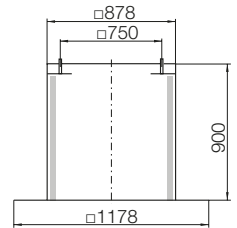

**ZBS 09-0090-② [Al]** 13 kg  
Schrägdachsocket

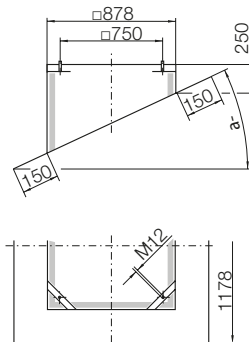

**ZBS 11-0090 [GFK]** 36 kg  
Welldachsocket

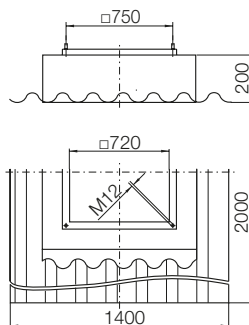

**ZDS 01-0090 [Al]** 76 kg  
**ZDS 20-0090 [St]** 105 kg ①  
Sockelschalldämpfer

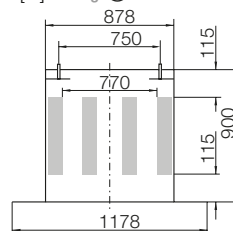

**ZDS 09-0090-② [Al]** 76 kg ①  
Schrägdach-Sockelschalldämpfer

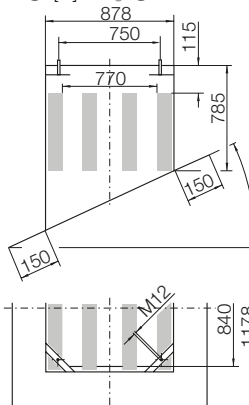

**ZDR 30-0560** 50 kg  
Eintrittschalldämpfer

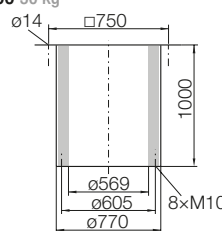

**ZKD 01-0560** 7.5 kg  
Einströmdüse mit Flansch

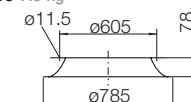

**ZKK 20-0090 [St]** 19 kg ①  
Zwischenstück

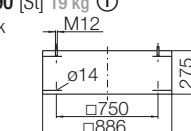

**ZBU 01-0090-56 [St]** 17 kg  
Anschlussboden

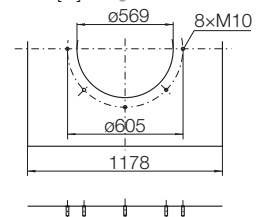

**ZKE 11-0560** 3.6 kg  
Ansaugstutzen

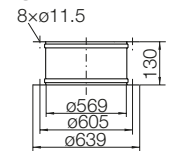

**ZKF 11-0560** 1.5 kg  
Ansaugflansch

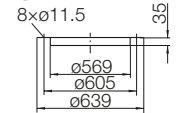

**ZLK 01-0560** 13 kg ①  
Selbsttätige Verschlussklappe

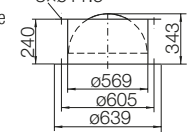

**ZLK 21-0560** 16 kg ①  
Motorbetätigte Verschlussklappe

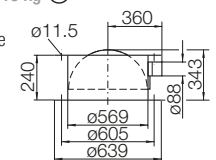

**ZSG 04-0560** 0.8 kg  
Berührungsschutzgitter

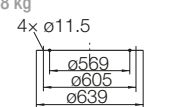

# FDM F1 7180

## Technische Daten in Genauigkeitsklasse 2 nach DIN 24166

	Motor-Wirkungs- gradklasse IE	Motorpolzahl	Spannung/ Anschlussart V	Motornenn- frequenz Hz	Nenn-drehzahl 1/min	Nennleistung kW	Nennstrom A	Anlaufstrom/ Nennstrom Faktor	max. Volumenstrom V <sub>max</sub> m <sup>3</sup> /h	Schall- leistungspegel Austritt L <sub>WA8</sub> dB (A)	Gewicht kg	Temperatur- bereich Fördermedium °C
FDM F1-7180-6W-23	IE2	6	400 D	50	960	4	7,92	6,2	24450	72	496	-20...+40°C
FDM F1-7180-63-23	IE3	6	400 D	50	945	4	7,92	6,2	24450	72	496	-20...+40°C
FDM F1-7180-8D-19	-	8	230/400 Δ/Y	50	700	1,5	7,92	6,2	17760	72	476	-20...+40°C

Die technischen Motordaten können je nach Motorfabrikat geringfügig abweichen.

Ⓐ Alle angegebenen Geräuschwerte sind Schallleistungspegel.

Die Abschätzung des Schalldruckpegels in bestimmten Abständen erfolgt gemäß den Angaben in Kapitel „Beschreibung“, Abschnitt „Geräusche“.

## Kennlinien in Genauigkeitsklasse 2 nach DIN 24166

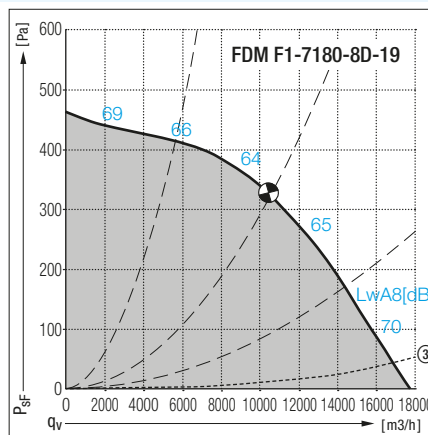
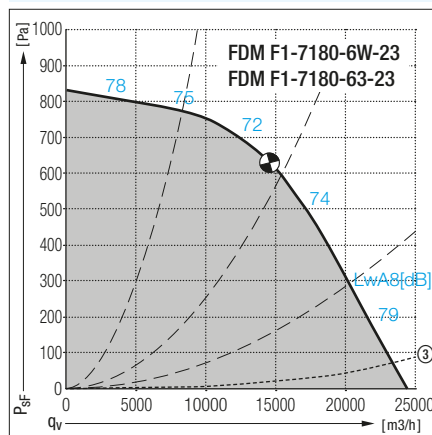

## Elektro Zubehör

Ventilator- typ	Revisions- schalter für Umrichter- betrieb (extern) - für Auflegung des abgeschirmten Kabels	Schalt- bild [Revisions- schalter -Schaltbild]	Frequenz- umrichter Paket [G110] Ⓐ Netzanschluss 1PH 230V für Schalt- schrank- einbau IP20	Frequenz- umrichter Paket [FC102] Ⓐ Netzanschluss 3PH 400V für Aufputz- montage IP55	Potentiometer * nur in Verbindung mit externer FU
FDM F1	ESH 24	Nr.	Art. Nr.	Art. Nr.	EGH
7180-6W-23	0055-32	575	-	193402	EGH 01
7180-63-23	0055-32	575	-	193402	EGH 01
7180-8D-19	0030-32	576	119906	193400	EGH 01

# FDM F1 7180

Abmessungen in mm, Änderungen vorbehalten.

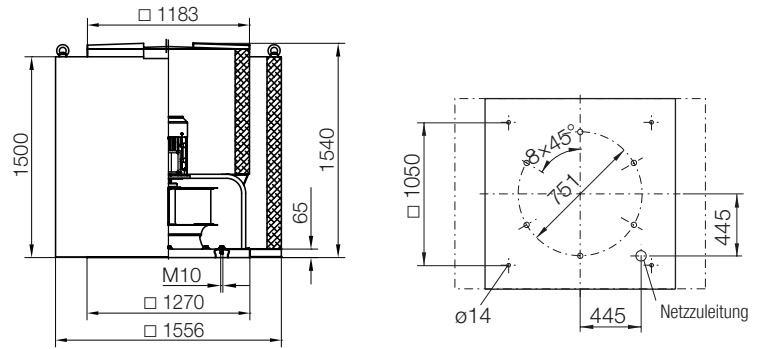

## Zubehör

FDM F1-  
IEC Normmotor IE1/2/3

### Zubehör / Index

- ① Bei Verwendung von Verschlussklappe ZLK in Verbindung mit Sockelschalldämpfer ZDS ist das Zwischenstück ZKK vorzusehen
- ② Gradzahl in 5° Schritten bis 45° möglich
- ③ Druckabnahme in der Verschlussklappe
- ⑦ Betreiber ist für Einhaltung der EMV verantwortlich. Vorsicht bei Kombination mit Revisionsschaltern, FU für 4 kHz Taktfrequenz

**ZBS 01-0125 [Al]** 17 kg  
**ZBS 20-0125 [St]** 34 kg  
Flachdachsocket

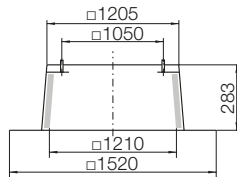

**ZBS 23-0125 [St]** 40 kg  
Flachdachsocket hoch

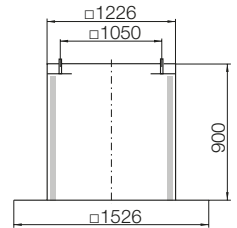

**ZBS 09-0125-② [Al]** 18 kg  
Schrägdachsocket

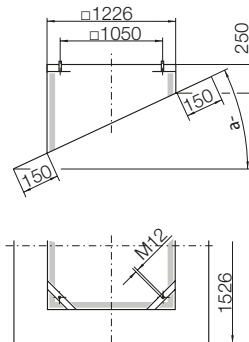

**ZDS 01-0125 [Al]** 130 kg  
**ZDS 20-0125 [St]** 180 kg ①  
Sockelschalldämpfer

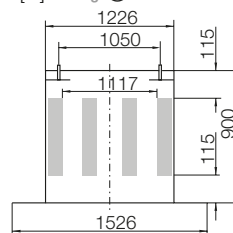

**ZDS 09-0125-② [Al]** 130 kg ①  
Schrägdach-Sockelschalldämpfer

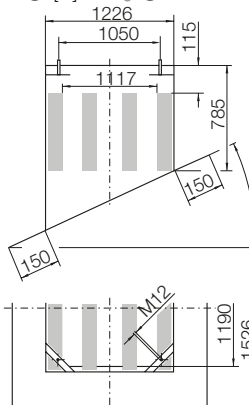

**ZDR 30-0710** 75 kg  
Eintrittschalldämpfer

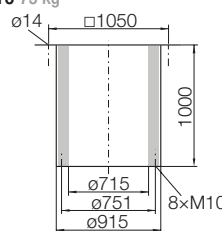

**ZKD 01-0710** 10 kg  
Einströmdüse mit Flansch

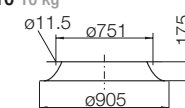

**ZKK 20-0125 [St]** 32 kg ①  
Zwischenstück

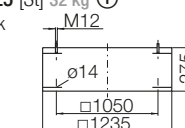

**ZBU 01-0125-71 [St]** 36 kg  
Anschlussboden

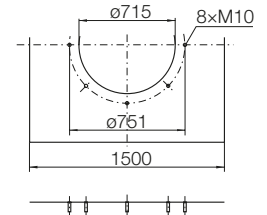

**ZKE 11-0710** 5 kg  
Ansaugstutzen

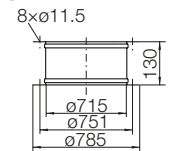

**ZKF 11-0710** 2.5 kg  
Ansaugflansch

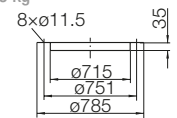

**ZLK 01-0710** 19 kg ①  
Selbsttätige Verschlussklappe

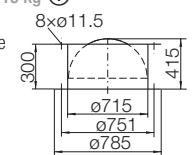

**ZLK 21-0710** 20 kg ①  
Motorbetätigte Verschlussklappe

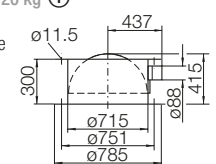

**ZSG 04-0710** 1.1 kg  
Berührungsschutzgitter

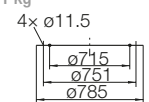

# FDM F1 7190

## Technische Daten in Genauigkeitsklasse 2 nach DIN 24166

	Motor-Wirkungsgradklasse IE	Motorpolzahl	Spannung/ Anschlussart V	Motornennfrequenz Hz	Nenn-drehzahl 1/min	Nennleistung kW	Nennstrom A	Anlaufstrom/ Nennstrom Faktor	max. Volumenstrom V <sub>max</sub> m <sup>3</sup> /h	Schallleistungspegel Austritt L <sub>WA8</sub> dB (M)	Gewicht kg	Temperaturbereich Fördermedium °C
FDM F1-7190-6W-26	IE2	6	400 D	50	965	7,5	8,8/5,1	3,5	33430	64	540	-20...+40°C
FDM F1-7190-63-26	IE3	6	400 D	50	955	7,5	14,46	7	33430	75	540	-20...+40°C
FDM F1-7190-8D-23	-	8	400 D	50	710	3	9	5	25080	68	510	-20...+40°C

Die technischen Motordaten können je nach Motorfabrikat geringfügig abweichen.

Ⓜ Alle angegebenen Geräuschwerte sind Schallleistungspegel.

Die Abschätzung des Schalldruckpegels in bestimmten Abständen erfolgt gemäß den Angaben in Kapitel „Beschreibung“, Abschnitt „Geräusche“.

## Kennlinien in Genauigkeitsklasse 2 nach DIN 24166

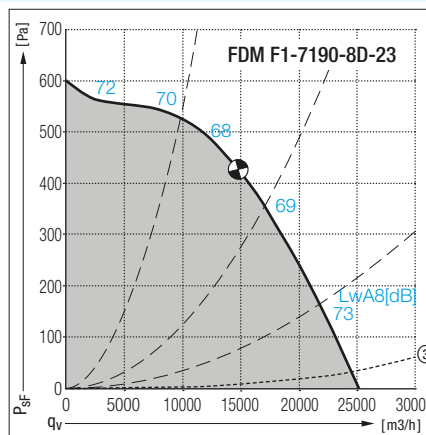
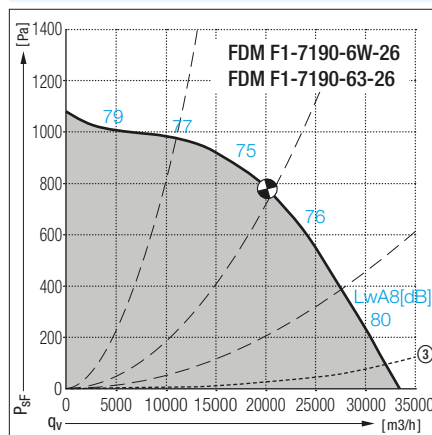

## Elektro Zubehör

Ventilatorotyp	Revisionschalter für Umrichterbetrieb (extern) - für Auflegung des abgeschirmten Kabels	Schaltbild [Revisionschalter -Schaltbild]	Frequenzumrichter Paket [G110] ⑦ Netzanschluss 1PH 230V für Schaltschrank-einbau IP20	Frequenzumrichter Paket [FC102] ⑦ Netzanschluss 3PH 400V für Aufputzmontage IP55	Potentiometer * nur in Verbindung mit externer FU
FDM F1	ESH 24	Nr.	Art. Nr.	Art. Nr.	EGH
7190-6W-26	0075-32	575	-	193405	EGH 01
7190-63-26	0075-32	575	-	193404	EGH 01
7190-8D-23	0030-32	576	-	193402	EGH 01



# FDM F1 7190

Abmessungen in mm, Änderungen vorbehalten.

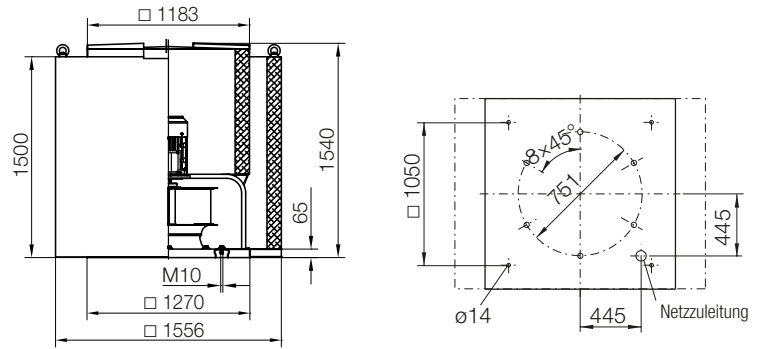

## Zubehör

### FDM F1-

IEC Normmotor IE1/2/3

### Zubehör / Index

- ① Bei Verwendung von Verschlussklappe ZLK in Verbindung mit Sockelschalldämpfer ZDS ist das Zwischenstück ZKK vorzusehen
- ② Gradzahl in 5° Schritten bis 45° möglich
- ③ Druckabnahme in der Verschlussklappe
- ⑦ Betreiber ist für Einhaltung der EMV verantwortlich. Vorsicht bei Kombination mit Revisionsschaltern, FU für 4 kHz Taktfrequenz

**ZBS 01-0125** [Al] 17 kg

**ZBS 20-0125** [St] 34 kg  
Flachdachsocket

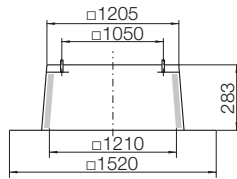

**ZBS 23-0125** [St] 40 kg

Flachdachsocket hoch

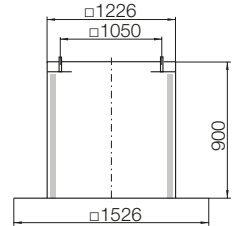

**ZBS 09-0125-②** [Al] 18 kg

Schrägdachsocket

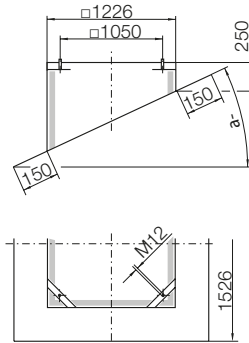

**ZDS 01-0125** [Al] 130 kg

**ZDS 20-0125** [St] 180 kg ①  
Sockelschall-dämpfer

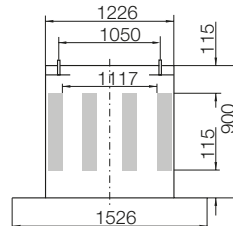

**ZDS 09-0125-②** [Al] 130 kg ①

Schrägdach-Sockelschall-dämpfer

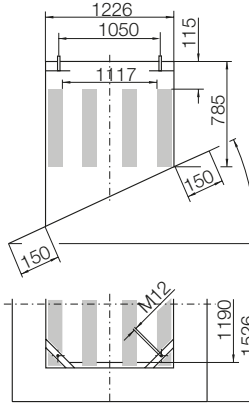

**ZDR 30-0710** 75 kg

Eintritts-schall-dämpfer

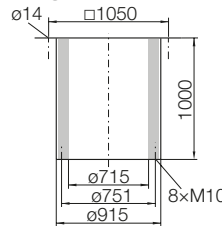

**ZKD 01-0710** 10 kg

Einströmdüse mit Flansch

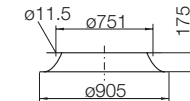

**ZKK 20-0125** [St] 32 kg ①

Zwischenstück

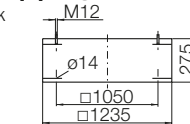

**ZBU 01-0125-71** [St] 36 kg

Anschluss-boden

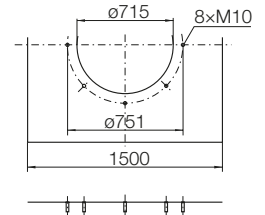

**ZKE 11-0710** 5 kg

Ansaugstutzen

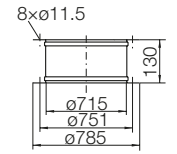

**ZKF 11-0710** 2.5 kg

Ansaugflansch

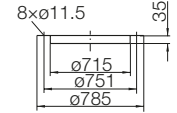

**ZLK 01-0710** 19 kg ①

Selbsttätige Verschlussklappe

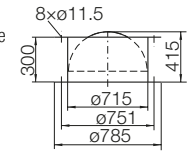

**ZLK 21-0710** 20 kg ①

Motorbetätigte Verschlussklappe

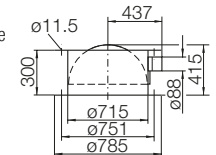

**ZSG 04-0710** 1.1 kg

Berührungsschutzgitter

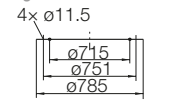

# RVM<sup>EVO</sup> **NEW**

## Der effiziente Allrounder

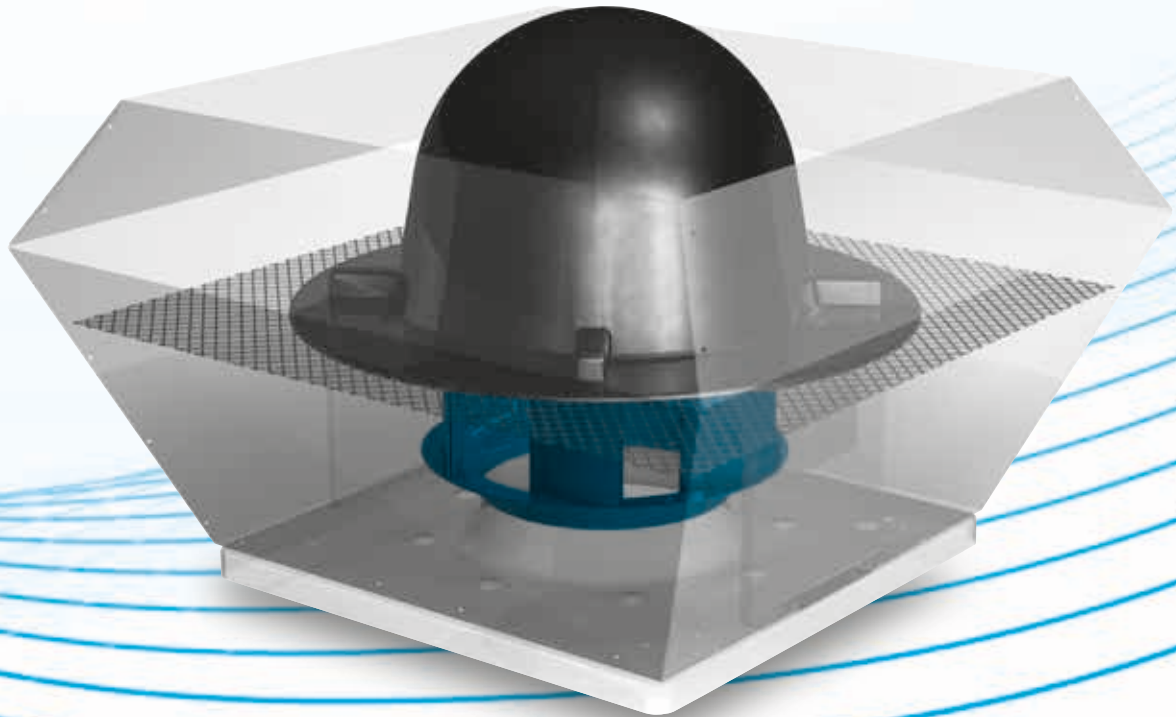

### Bereit für die nächste Generation

Mit der neuen RVM<sup>EVO</sup>-Produktserie haben wir die Voraussetzung geschaffen, hohe Motorwirkungsgrade über die Gehäusegeometrie effektiv nutzen zu können. Der RVM<sup>EVO</sup> erfüllt sogar bereits heute die höchste Norm zukünftiger Stufen der eingeführten ErP-Richtlinie. Jedes einzelne Teil des Ventilators trägt zum gelungenen Gesamtkonzept bei.

- Asynchron-Drehstrom-Motoren nach High Efficiency-Einstufung IE2/IE3 verschmelzen mit Laufrad und Gehäuse zu einer effizienten Einheit
- Individuelle Laufradkonfiguration für Volumenströme bis zu 34.000 m<sup>3</sup>/h
- Einfache Sockelmontage durch Kompatibilität mit Standard-Abmessungen
- Beste Energieersparnis durch genaue Steuerung auf den Betriebspunkt hin mittels Frequenzumrichter-Betrieb
- Einfache und sichere Handhabung ohne Spezialwerkzeuge
- Vertikale Ausblasausrichtung vermeidet Schmutz auf dem Dach

## Der RVM wirkt: Sparsam und leise wie kein anderer

Herzstück des neuen RVM EVO ist das Laufrad mit seiner auf Effizienz ausgelegten Geometrie. Dieses besteht aus sechs Hohlprofilschaufeln und bewährt sich bereits seit Jahren in der Sparte der Radialventilatoren. Durch ihre spezielle Form bauen die Schaufeln an allen Abschnitten gleichmäßig Druck auf. Im Ergebnis umströmt die Luft die Schaufeln besser und die Strömung neigt weniger zur Ablösung. Druckverluste werden dadurch deutlich verringert. Darüber hinaus sorgt das eigens entworfene Gehäuse des vertikal ausblasenden RVM EVO für ideale Strömungsverhältnisse innerhalb des Gerätes. Willkommener Nebeneffekt der Technologie ist die angenehme Reduzierung des Geräuschpegels.

**Der Sparsame:** Der RVM kommt dann so richtig ins Laufen, wenn es um die Kosten bei Betrieb, Montage und Wartung geht. Spätestens dann zeigt sich, dass nur der energetisch beste Ventilator auch die beste Investition ist:

- Die einzigartige Motor-Laufrad-Gehäuse-Einheit der EVO-Serien harmonisiert bis ins feinste Detail und sorgt für den höchstmöglichen Wirkungsgrad. Das reduziert entscheidend Kosten auch über die Betriebszeit hinweg.
- Trotz hervorragendem Wirkungsgrad verfügt der RVM<sup>EVO</sup> über die Grundabmessung und Betriebsdaten wie frühere andere Baureihen aus dem Nicotra Gebhardt Dachventilatoren-Programm. Daher können sie einfach und schnell in bestehende Montagevorrichtungen integriert werden. Das spart Zeit und Kosten.

**Der Leise:** Willkommener Nebeneffekt der neuen EVO- und Gehäusetechnologie ist die Reduzierung des Geräuschpegels – und zwar ohne zusätzliche Schallsolierung.

### Die Laufradinnovation:

Die adaptierte Konstruktion des EVO-Laufrades macht den RVM hinsichtlich Effizienz unschlagbar. Schon die spezielle Form der Drehscheibe verbessert die Strömung merklich. Abmessungen stehen im idealen Verhältnis zueinander. Der verbesserte Luftstrom in Verbindung mit den Hohlprofilschaufeln fördert nicht nur die Effizienz, sondern reduziert auch den Geräuschpegel deutlich.

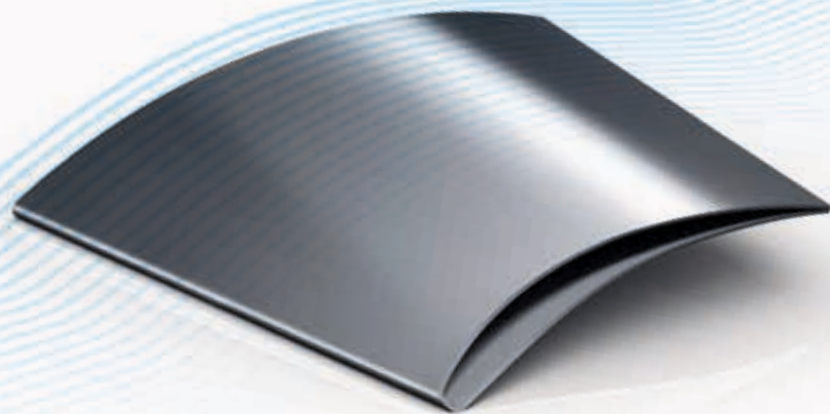

**Das perfekte Profil für höchste Wirkungsgrade:** sechs Schaufeln mit abgerundeter schräger Eintrittskante und neu konstruiertem Hohlprofil aus den EVO-Baureihen sorgen für optimale Strömungsverhältnisse im Laufrad und sind Grundlage des außergewöhnlichen Wirkungsgrades.

# RVM F1 2528 2531

## Technische Daten in Genauigkeitsklasse 2 nach DIN 24166

	Motor-Wirkungs- gradklasse IE	Motorpolzahl	Spannung/ Anschlussart V	Motornenn- frequenz Hz	Nenn-drehzahl 1/min	Nennleistung kW	Nennstrom A	Anlaufstrom/ Nennstrom Faktor	max. Volumenstrom V <sub>max</sub> m <sup>3</sup> /h	Schall- leistungspegel Austritt L <sub>WA8</sub> dB (A)	Gewicht kg	Temperatur- bereich Fördermedium °C
RVM F1-2528-4D-05	-	4	230/400 Δ/Y	50	1350	0,18	1,2/0,7	4	1630	64	25	-20...+40°C
RVM F1-2531-4D-05	-	4	230/400 Δ/Y	50	1350	0,18	1,2/0,7	4	2320	66	26	-20...+40°C

Die technischen Motordaten können je nach Motorfabrikat geringfügig abweichen.

- ⑩ Alle angegebenen Geräuschwerte sind Schalleistungspegel.  
Die Abschätzung des Schalldruckpegels in bestimmten Abständen erfolgt gemäß den Angaben in Kapitel „Beschreibung“, Abschnitt „Geräusche“.

## Kennlinien in Genauigkeitsklasse 2 nach DIN 24166

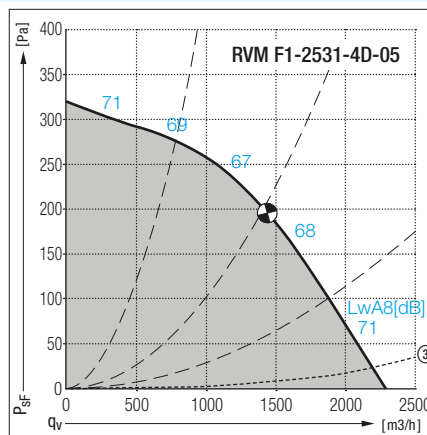
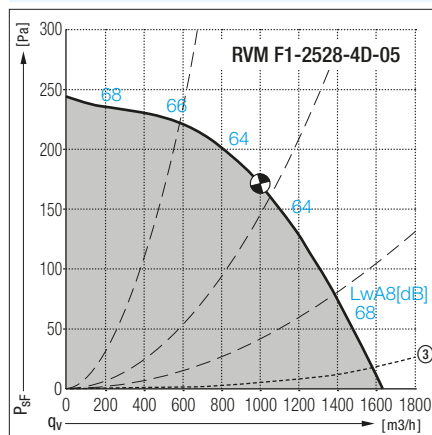

## Elektro Zubehör

Ventilator-typ	Revisions-schalter für Umrichter-betrieb (extern) - für Auflegung des abgeschirmten Kabels	Schaltbild [Revisions-schalter -Schaltbild]	Frequenzumrichter Paket [G110] ⑦ Netzanschluss 1PH 230V für Schalt-schrank-einbau IP20	Frequenzumrichter Paket [FC102] ⑦ Netzanschluss 3PH 400V für Aufputzmontage IP55	Potentiometer * nur in Verbindung mit externem FU
RVM F1	ESH 24	Nr.	Art. Nr.	Art. Nr.	EGH
2528/2531-4D-05 ⑩	0030-32	576	119900	193398	EGH 01

# RVM F1 2528 2531

Abmessungen in mm, Änderungen vorbehalten.

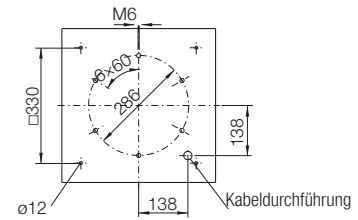
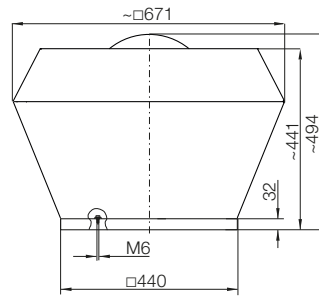

## Zubehör

### RVM F1-

Gehäuse stahlverzinkt. Motorschutzhaube aus Kunststoff.

### Zubehör / Index

- ① Bei Verwendung von Verschlussklappe ZLK in Verbindung mit Sockelschalldämpfer ZDS ist das Zwischenstück ZKK vorzusehen
- ② Gradzahl in 5° Schritten bis 45° möglich
- ③ Druckabnahme in der Verschlussklappe
- ⑦ Betreiber ist für Einhaltung der EMV verantwortlich. Vorsicht bei Kombination mit Revisionsschaltern, FU für 4 kHz Taktfrequenz
- ⑨ Spannungssteuerbar mit Transformator ETO 10 (Siehe Zubehör Seite 158)

**ZBS 01-0040 [Al]** 4 kg  
**ZBS 20-0040 [St]** 8 kg  
 Flachdachsocket

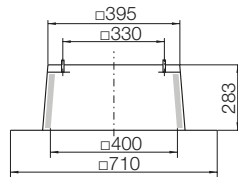

**ZBS 23-0040 [St]** 10 kg  
 Flachdachsocket hoch

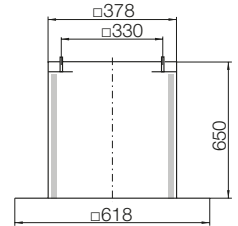

**ZBS 09-0040-② [Al]** 5 kg  
 Schrägdachsocket

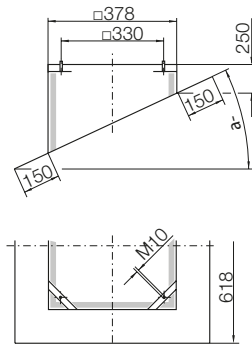

**ZBS 11-0040 [GFK]** 11 kg  
 Welldachsocket

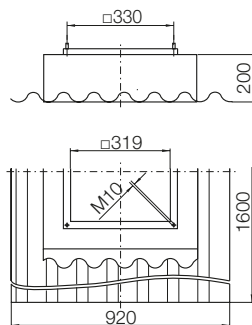

**ZDS 01-0040 [Al]** 13 kg ①  
**ZDS 20-0040 [St]** 18 kg ①  
 Sockelschalldämpfer

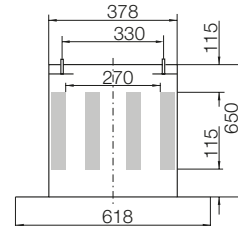

**ZDS 09-0040-② [Al]** 13 kg ①  
 Schrägdach-Sockelschalldämpfer

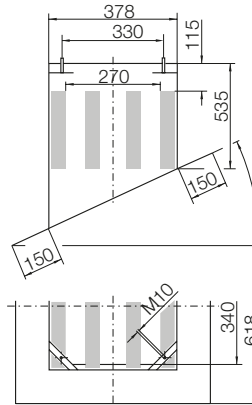

**ZDR 30-0250** 12 kg  
 Eintrittschalldämpfer

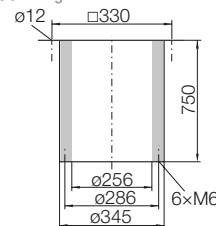

**ZKD 01-0250** 2 kg  
 Einströmdüse mit Flansch

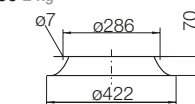

**ZBU 01-0040-25 [St]** 4 kg  
 Anschlussboden

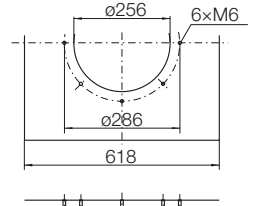

**ZKE 11-0250** 1.4 kg  
 Ansaugstutzen

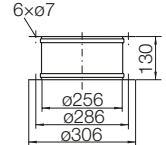

**ZKF 11-0250** 0.7 kg  
 Ansaugflansch

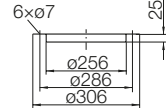

**ZLK 01-0250** 6 kg ①  
 Selbsttätige Verschlussklappe

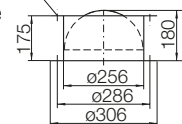

**ZLK 21-0250** 9 kg ①  
 Motorbetätigte Verschlussklappe

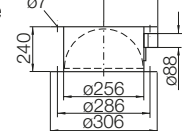

**ZSG 04-0250** 0.4 kg  
 Berührungsschutzgitter

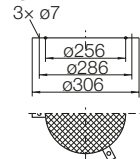

**ZKK 20-0040 [St]** 11 kg ①  
 Zwischenstück

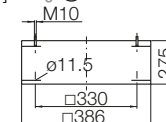

# RVM F1 3535 3540 3545

Technische Daten in Genauigkeitsklasse 2 nach DIN 24166

	Motor-Wirkungs- gradklasse IE	Motorpolzahl	Spannung/ Anschlussart V	Motornenn- frequenz Hz	Nenn-drehzahl 1/min	Nennleistung kW	Nennstrom A	Anlaufstrom/ Nennstrom Faktor	max. Volumenstrom V <sub>max</sub> m <sup>3</sup> /h	Schall- leistungspegel Austritt L <sub>WA8</sub> dB (A)	Gewicht kg	Temperatur- bereich Fördermedium °C
RVM F1-3535-4D-05	-	4	230/400 Δ/Y	50	1350	0,18	1,2/0,7	4	3230	70	37	-20...+40°C
RVM F1-3540-4D-08	-	4	230/400 Δ/Y	50	1370	0,37	1,9/1,1	6	4530	72	41	-20...+40°C
RVM F1-3545-4W-11	IE2	4	230/400 Δ/Y	50	1430	0,75	3,3/1,9	5,4	6440	75	47	-20...+40°C
RVM F1-3545-43-11	IE3	4	230/400 Δ/Y	50	1420	0,75	3,0/1,73	5,4	6440	75	49	-20...+40°C

Die technischen Motordaten können je nach Motorfabrikat geringfügig abweichen.

ⓐ Alle angegebenen Geräuschwerte sind Schalleistungspegel.  
Die Abschätzung des Schalldruckpegels in bestimmten Abständen erfolgt gemäß den Angaben in Kapitel „Beschreibung“, Abschnitt „Geräusche“.

Kennlinien in Genauigkeitsklasse 2 nach DIN 24166

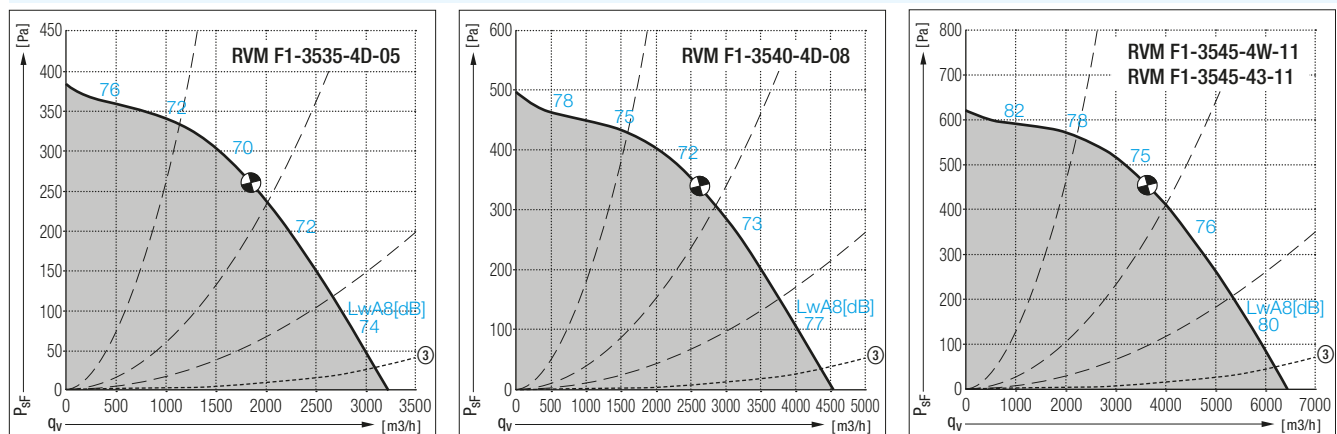

## Elektro Zubehör

Ventilator- typ	Revisions- schalter für Umrichter- betrieb (extern) - für Auflegung des abgeschirmten Kabels	Schaltbild [Revisions- schalter -Schaltbild]	Frequenzumrichter Paket [G110] Ⓢ Netzanschluss 1PH 230V für Schaltschrank- einbau IP20	Frequenzumrichter Paket [FC102] Ⓢ Netzanschluss 3PH 400V für Aufputzmontage IP55	Potentiometer * nur in Verbindung mit externem FU
RVM F1	ESH 24	Nr.	Art. Nr.	Art. Nr.	EGH
3535-4D-05 ⓐ	0030-32	576	119900	193398	EGH 01
3540-4D-08 ⓐ	0030-32	576	119901	193398	EGH 01
3545-4W-11 ⓐ	0030-32	576	119903	193398	EGH 01
3545-43-11 ⓐ	0030-32	576	119903	193398	EGH 01

# RVM F1 3535 3540 3545

Abmessungen in mm, Änderungen vorbehalten.

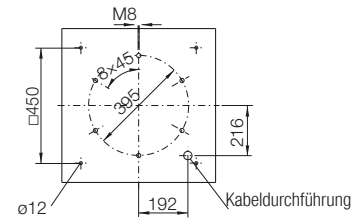
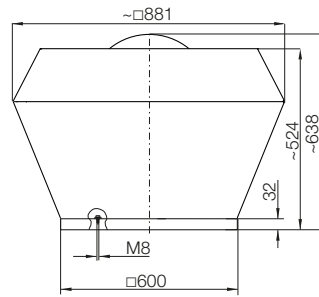

## Zubehör

### RVM F1-

Gehäuse stahlverzinkt. Motorschutzhaube aus Kunststoff.

### Zubehör / Index

- ① Bei Verwendung von Verschlussklappe ZLK in Verbindung mit Sockelschalldämpfer ZDS ist das Zwischenstück ZKK vorzusehen
- ② Gradzahl in 5° Schritten bis 45° möglich
- ③ Druckabnahme in der Verschlussklappe
- ⑦ Betreiber ist für Einhaltung der EMV verantwortlich. Vorsicht bei Kombination mit Revisionsschaltern, FU für 4 kHz Taktfrequenz
- ⑨ Spannungssteuerbar mit Transformator ETO 10 (Siehe Zubehör Seite 158)

**ZBS 01-0056 [Al]** 5 kg  
**ZBS 20-0056 [St]** 10 kg  
 Flachdachsockel

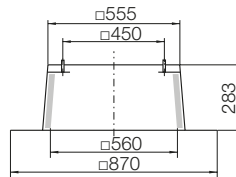

**ZBS 23-0056 [St]** 14 kg  
 Flachdachsockel hoch

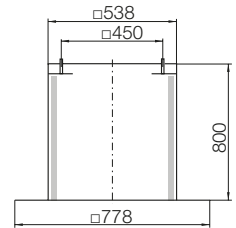

**ZBS 09-0056-② [Al]** 6 kg  
 Schrägdachsockel

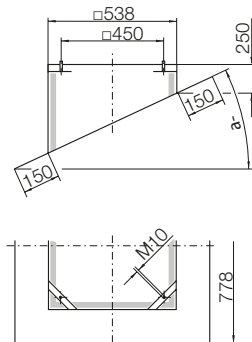

**ZBS 11-0056 [GFK]** 12 kg  
 Welldachsockel

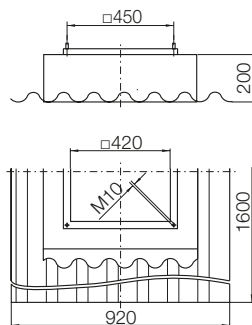

**ZDS 01-0056 [Al]** 29 kg ①  
**ZDS 20-0056 [St]** 40 kg ①  
 Sockelschall-dämpfer

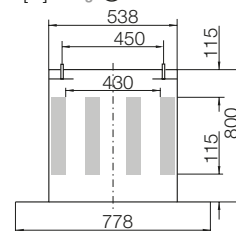

**ZDS 09-0056-② [Al]** 29 kg ①  
 Schrägdach-Sockelschall-dämpfer

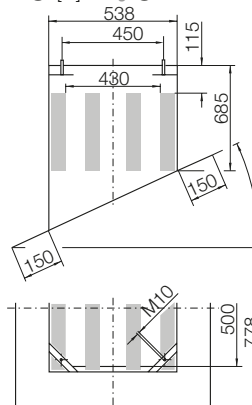

**ZDR 30-0355** 17 kg  
 Eintritts-schall-dämpfer

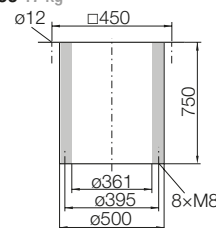

**ZKD 01-0355** 3.5 kg  
 Einströmdüse mit Flansch

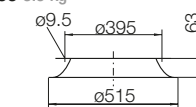

**ZBU 01-0056-35 [St]** 6 kg  
 Anschluss-boden

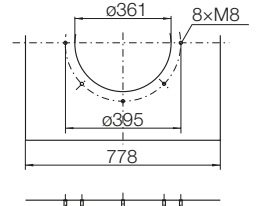

**ZKE 11-0355** 2.1 kg  
 Ansaugstutzen

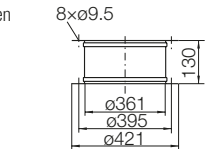

**ZKF 11-0355** 0.9 kg  
 Ansaugflansch

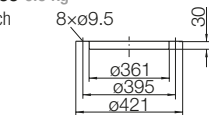

**ZLK 01-0355** 7 kg ①  
 Selbsttätige Verschlussklappe

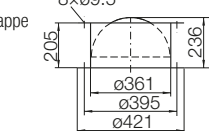

**ZLK 21-0355** 11 kg ①  
 Motorbetätigte Verschlussklappe

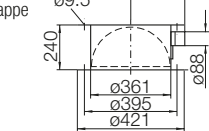

**ZSG 04-0355** 0.6 kg  
 Berührungsschutzgitter

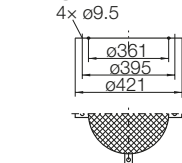

**ZKK 20-0056 [St]** 14 kg ①  
 Zwischenstück

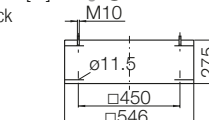

# RVM F1 4550 4556

## Technische Daten in Genauigkeitsklasse 2 nach DIN 24166

	Motor-Wirkungs- gradklasse IE	Motorpolzahl	Spannung/ Anschlussart V	Motornenn- frequenz Hz	Nenn-drehzahl 1/min	Nennleistung kW	Nennstrom A	Anlaufstrom/ Nennstrom Faktor	max. Volumenstrom V <sub>max</sub> m <sup>3</sup> /h	Schall- leistungspegel Austritt L <sub>WA8</sub> dB (M)	Gewicht kg	Temperatur- bereich Fördermedium °C
RVM F1-4550-4W-14	IE2	4	230/400 Δ/Y	50	1430	1,5	6,1/3,5	6,4	9260	79	87	-20...+40°C
RVM F1-4550-43-14	IE3	4	230/400 Δ/Y	50	1420	1,5	6,0/3,43	6,4	9260	79	91	-20...+40°C
RVM F1-4556-4W-16	IE2	4	230/400 Δ/Y	50	1440	2,2	8,0/4,6	6,6	12430	82	100	-20...+40°C
RVM F1-4556-43-16	IE3	4	230/400 Δ/Y	50	1430	2,2	7,8/4,47	6,6	12430	82	105	-20...+40°C
RVM F1-4556-6D-11	-	6	230/400 Δ/Y	50	900	0,55	2,9/1,7	4	7950	72	85	-20...+40°C

Die technischen Motordaten können je nach Motorfabrikat geringfügig abweichen.

⑩ Alle angegebenen Geräuschwerte sind Schalleistungspegel.  
Die Abschätzung des Schalldruckpegels in bestimmten Abständen erfolgt gemäß den Angaben in Kapitel „Beschreibung“, Abschnitt „Geräusche“.

## Kennlinien in Genauigkeitsklasse 2 nach DIN 24166

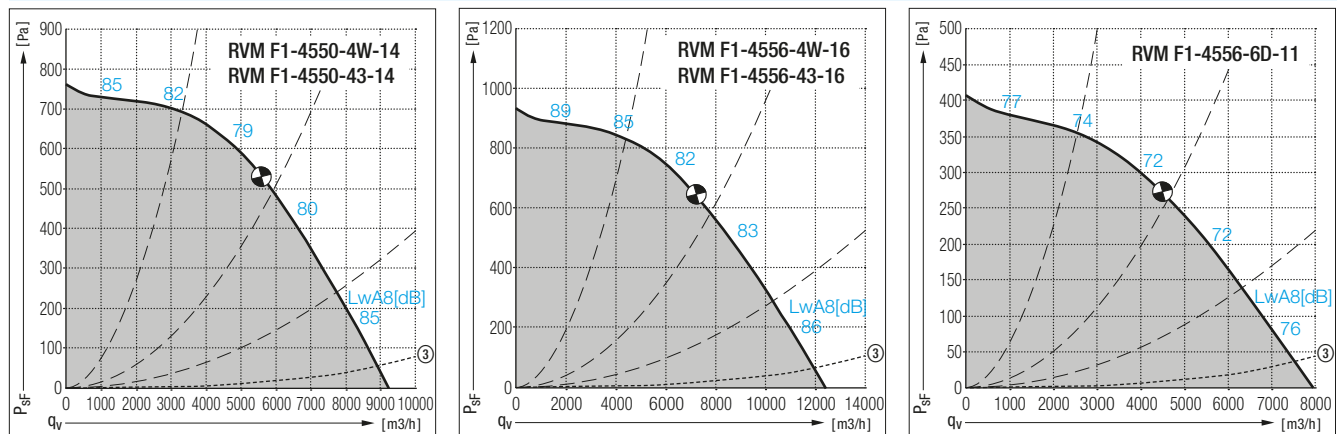

## Elektro Zubehör

Ventilator-typ	Revisions-schalter für Umrichterbetrieb (extern) - für Auflegung des abgeschirmten Kabels	Schaltbild [Revisions-schalter -Schaltbild]	Frequenzumrichter Paket [G110] ⑦ Netzanschluss 1PH 230V für Schaltschrank-einbau IP20	Frequenzumrichter Paket [FC102] ⑦ Netzanschluss 3PH 400V für Aufputzmontage IP55	Potentiometer * nur in Verbindung mit externem FU
RVM F1	ESH 24	Nr.	Art. Nr.	Art. Nr.	EGH
4550-4W-14	0030-32	576	119905	193399	EGH 01
4550-43-14	0030-32	576	119905	193399	EGH 01
4556-4W-16	0030-32	576	119906	193400	EGH 01
4556-43-16	0030-32	576	119906	193400	EGH 01
4556-6D-11 ⑩	0030-32	576	119902	193398	EGH 01



# RVM F1 4550 4556

Abmessungen in mm, Änderungen vorbehalten.

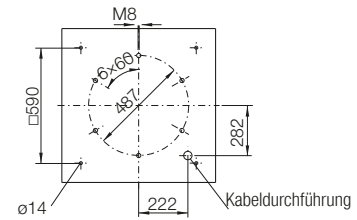
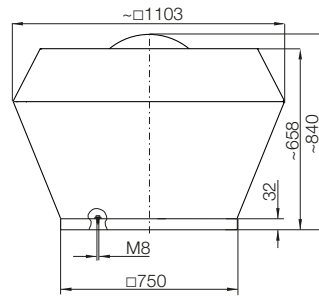

## Zubehör

### RVM F1-

Gehäuse stahlverzinkt. Motorschutzhaube aus Kunststoff.

### Zubehör / Index

- ① Bei Verwendung von Verschlussklappe ZLK in Verbindung mit Sockelschalldämpfer ZDS ist das Zwischenstück ZKK vorzusehen
- ② Gradzahl in 5° Schritten bis 45° möglich
- ③ Druckabnahme in der Verschlussklappe
- ⑦ Betreiber ist für Einhaltung der EMV verantwortlich. Vorsicht bei Kombination mit Revisionsschaltern, FU für 4 kHz Taktfrequenz
- ⑨ Spannungssteuerbar mit Transformator ETO 10 (Siehe Zubehör Seite 158)

**ZBS 01-0071 [Al]** 8 kg  
**ZBS 20-0071 [St]** 16 kg  
 Flachdachsocket

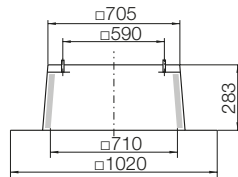

**ZBS 23-0071 [St]** 20 kg  
 Flachdachsocket hoch

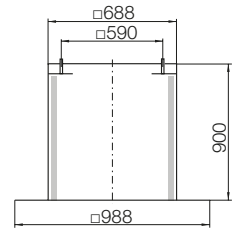

**ZBS 09-0071-② [Al]** 9 kg  
 Schrägdachsocket

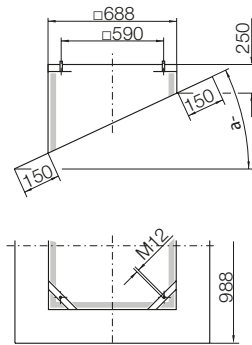

**ZBS 11-0071 [GFK]** 29 kg  
 Welldachsocket

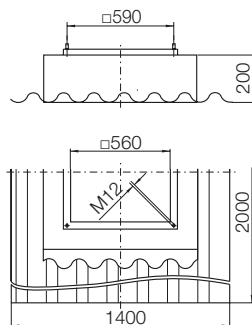

**ZDS 01-0071 [Al]** 57 kg ①  
**ZDS 20-0071 [St]** 79 kg ①  
 Sockelschall-dämpfer

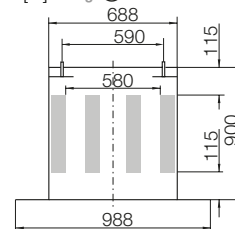

**ZDS 09-0071-② [Al]** 57 kg ①  
 Schrägdach-Sockelschall-dämpfer

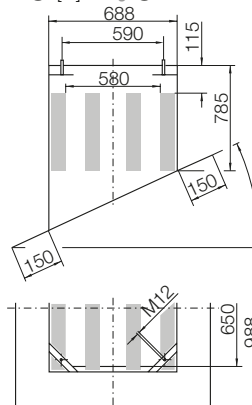

**ZDR 30-0450** 22 kg  
 Eintritts-schall-dämpfer

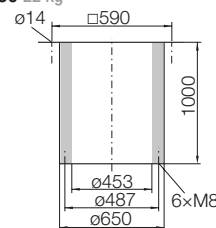

**ZKD 01-0450** 5 kg  
 Einströmdüse mit Flansch

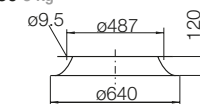

**ZBU 01-0071-45 [St]** 10 kg  
 Anschluss-boden

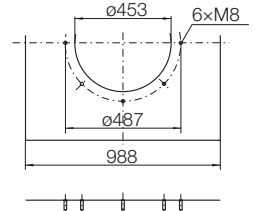

**ZKE 11-0450** 2.7 kg  
 Ansaugstutzen

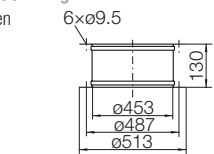

**ZKF 11-0450** 1.2 kg  
 Ansaugflansch

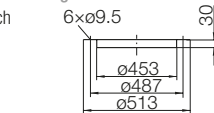

**ZLK 01-0450** 10 kg ①  
 Selbsttätige Verschlussklappe

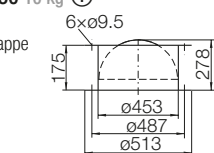

**ZLK 21-0450** 14 kg ①  
 Motorbetätigte Verschlussklappe

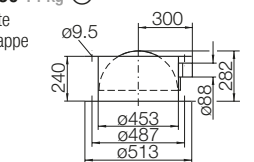

**ZSG 04-0450** 0.7 kg  
 Berührungsschutzgitter

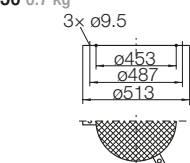

**ZKK 20-0071 [St]** 16 kg ①  
 Zwischenstück

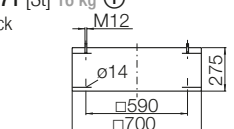

Übersicht  
 RDME  
 RDA  
 FDM  
 RVM  
 RHM  
 BeiAir  
 ATEX 3G  
 Dachhauben  
 Zubehör  
 Beschreibung

# RVM F1 5663 5671

## Technische Daten in Genauigkeitsklasse 2 nach DIN 24166

	Motor-Wirkungs- gradklasse IE	Motorpolzahl	Spannung/ Anschlussart V	Motornenn- frequenz Hz	Nenn-drehzahl 1/min	Nennleistung kW	Nennstrom A	Anlaufstrom/ Nennstrom Faktor	max. Volumenstrom V <sub>max</sub> m <sup>3</sup> /h	Schall- leistungspegel Austritt L <sub>WA8</sub> dB (M)	Gewicht kg	Temperatur- bereich Fördermedium °C
RVM F1-5663-6W-14	IE2	6	230/400 Δ/Y	50	940	1,1	5,2/3,0	6	11930	75	170	-20...+40°C
RVM F1-5663-63-14	IE3	6	230/400 Δ/Y	50	950	1,1	5,1/2,93	6	11930	75	173	-20...+40°C
RVM F1-5671-6W-19	IE2	6	230/400 Δ/Y	50	955	2,2	9,4/5,4	6,4	16270	80	195	-20...+40°C
RVM F1-5671-63-19	IE3	6	230/400 Δ/Y	50	940	2,2	8,2/4,71	6,4	16270	80	201	-20...+40°C

Die technischen Motordaten können je nach Motorfabrikat geringfügig abweichen.

⑩ Alle angegebenen Geräuschwerte sind Schallleistungspegel.  
Die Abschätzung des Schalldruckpegels in bestimmten Abständen erfolgt gemäß den Angaben in Kapitel „Beschreibung“, Abschnitt „Geräusche“.

## Kennlinien in Genauigkeitsklasse 2 nach DIN 24166

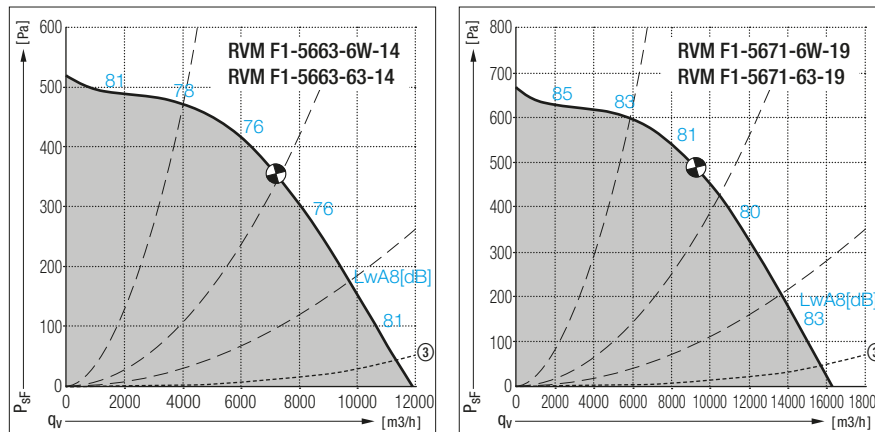

## Elektro Zubehör

Ventilator- typ	Revisions- schalter für Umrichter- betrieb (extern) - für Auflegung des abgeschirmten Kabels	Schalt- bild [Revisions- schalter -Schaltbild]	Frequenz- umrichter Paket [G110] ⑦ Netzanschluss 1PH 230V für Schaltschrank- einbau IP20	Frequenz- umrichter Paket [FC102] ⑦ Netzanschluss 3PH 400V für Aufputzmontage IP55	Potentiometer * nur in Verbindung mit externem FU
RVM F1	ESH 24	Nr.	Art. Nr.	Art. Nr.	EGH
5663-6W-14 ⑩	0030-32	576	119904	193399	EGH 01
5663-63-14 ⑩	0030-32	576	119904	193398	EGH 01
5671-6W-19	0030-32	576	119906	193401	EGH 01
5671-63-19	0030-32	576	119906	193400	EGH 01

# RVM F1 5663 5671

Abmessungen in mm, Änderungen vorbehalten.

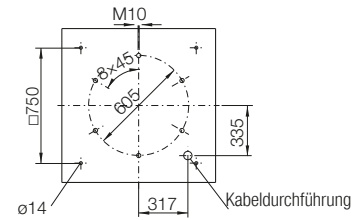
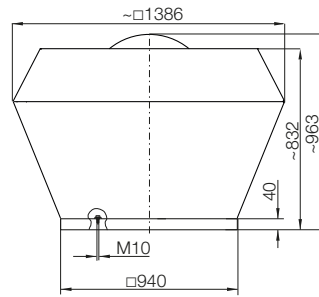

## Zubehör

### RVM F1-

Gehäuse stahlverzinkt. Motorschutzhaube aus Kunststoff.

### Zubehör / Index

- ① Bei Verwendung von Verschlussklappe ZLK in Verbindung mit Sockelschalldämpfer ZDS ist das Zwischenstück ZKK vorzusehen
- ② Gradzahl in 5° Schritten bis 45° möglich
- ③ Druckabnahme in der Verschlussklappe
- ⑦ Betreiber ist für Einhaltung der EMV verantwortlich. Vorsicht bei Kombination mit Revisionsschaltern, FU für 4 kHz Taktfrequenz
- ⑨ Spannungssteuerbar mit Transformator ETO 10 (Siehe Zubehör Seite 158)

**ZBS 01-0090 [Al]** 13 kg  
**ZBS 20-0090 [St]** 25 kg  
 Flachdachsockel

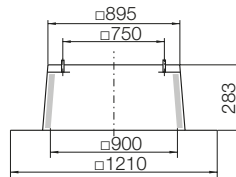

**ZBS 23-0090 [St]** 32 kg  
 Flachdachsockel hoch

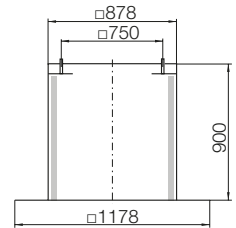

**ZBS 09-0090-② [Al]** 13 kg  
 Schrägdachsockel

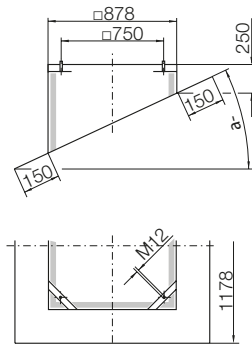

**ZBS 11-0090 [GFK]** 36 kg  
 Welldachsockel

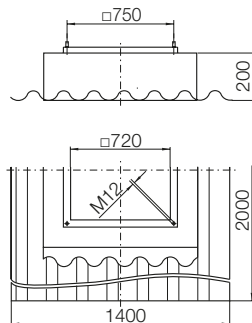

**ZDS 01-0090 [Al]** 76 kg ①  
**ZDS 20-0090 [St]** 105 kg ①  
 Sockelschalldämpfer

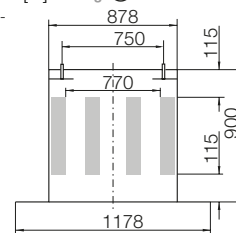

**ZDS 09-0090-② [Al]** 76 kg ①  
 Schrägdach-Sockelschalldämpfer

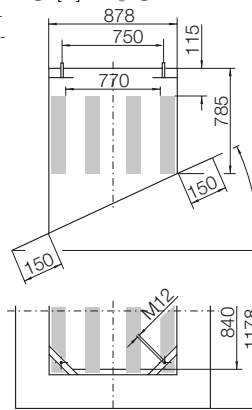

**ZDR 30-0560** 50 kg  
 Eintrittschalldämpfer

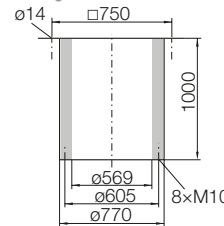

**ZKD 01-0560** 7.5 kg  
 Einströmdüse mit Flansch

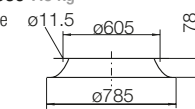

**ZBU 01-0090-56 [St]** 17 kg  
 Anschlussboden

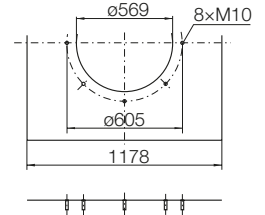

**ZKE 11-0560** 3.6 kg  
 Ansaugstutzen

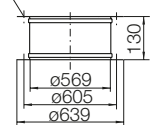

**ZKF 11-0560** 1.5 kg  
 Ansaugflansch

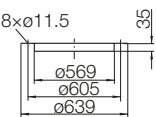

**ZLK 01-0560** 13 kg ①  
 Selbsttätige Verschlussklappe

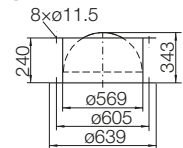

**ZLK 21-0560** 16 kg ①  
 Motorbetätigte Verschlussklappe

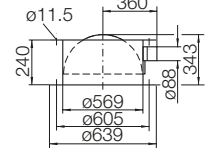

**ZSG 04-0560** 0.8 kg  
 Berührungsschutzgitter

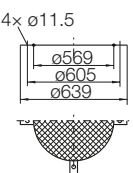

**ZKK 20-0090 [St]** 19 kg ①  
 Zwischenstück

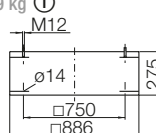

# RVM F1 7180

## Technische Daten in Genauigkeitsklasse 2 nach DIN 24166

	Motor-Wirkungs- gradklasse IE	Motorpolzahl	Spannung/ Anschlussart V	Motornenn- frequenz Hz	Nenn-drehzahl 1/min	Nennleistung kW	Nennstrom A	Anlaufstrom/ Nennstrom Faktor	max. Volumenstrom V <sub>max</sub> m <sup>3</sup> /h	Schall- leistungspegel Austritt L <sub>WA8</sub> dB (A)	Gewicht kg	Temperatur- bereich Fördermedium °C
RVM F1-7180-6W-23	IE2	6	400 Δ	50	960	4	9,2	6,2	24450	83	254	-20...+40°C
RVM F1-7180-63-23	IE3	6	400 Δ	50	945	4	7,92	6,2	24450	83	265	-20...+40°C
RVM F1-7180-8D-19	-	8	230/400 Δ/Y	50	700	1,5	8,8/5,1	4	17760	75	237	-20...+40°C

Die technischen Motordaten können je nach Motorfabrikat geringfügig abweichen.

⑩ Alle angegebenen Geräuschwerte sind Schalleistungspegel.

Die Abschätzung des Schalldruckpegels in bestimmten Abständen erfolgt gemäß den Angaben in Kapitel „Beschreibung“, Abschnitt „Geräusche“.

## Kennlinien in Genauigkeitsklasse 2 nach DIN 24166

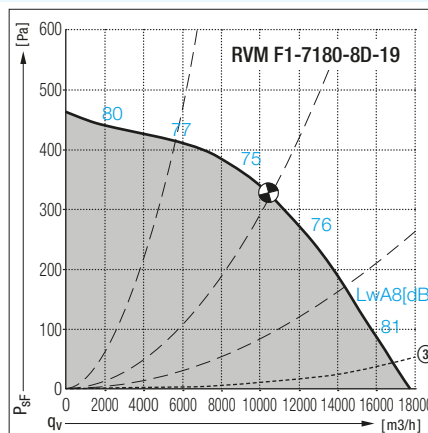
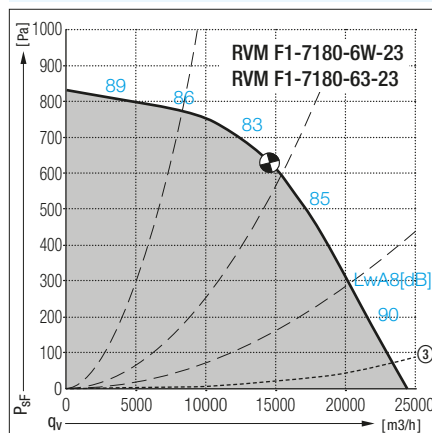

## Elektro Zubehör

Ventilatorotyp	Revisionschalter für Umrichter- betrieb (extern) - für Auflegung des abgeschirmten Kabels	Schaltbild [Revisionschalter -Schaltbild]	Frequenzumrichter Paket [G110] ⑦ Netzanschluss 1PH 230V für Schaltschrank- einbau IP20	Frequenzumrichter Paket [FC102] ⑦ Netzanschluss 3PH 400V für Aufputzmontage IP55	Potentiometer * nur in Verbindung mit externer FU
RVM F1	ESH 24	Nr.	Art. Nr.	Art. Nr.	EGH
7180-6W-23	0055-32	575	-	193402	EGH 01
7180-63-23	0055-32	575	-	193402	EGH 01
7180-8D-19	0030-32	576	119906	193400	EGH 01

# RVM F1 7180

Abmessungen in mm, Änderungen vorbehalten.

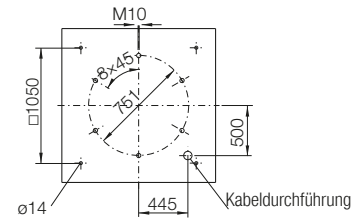
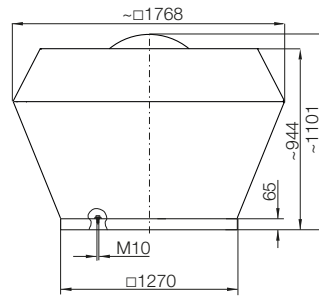

## Zubehör

### RVM F1-

Gehäuse stahlverzinkt. Motorschutzhaube aus Kunststoff.

### Zubehör / Index

- ① Bei Verwendung von Verschlussklappe ZLK in Verbindung mit Sockelschalldämpfer ZDS ist das Zwischenstück ZKK vorzusehen
- ② Gradzahl in 5° Schritten bis 45° möglich
- ③ Druckabnahme in der Verschlussklappe
- ⑦ Betreiber ist für Einhaltung der EMV verantwortlich. Vorsicht bei Kombination mit Revisionsschaltern, FU für 4 kHz Taktfrequenz

**ZBS 01-0125 [Al]** 17 kg  
**ZBS 20-0125 [St]** 34 kg  
 Flachdachsockel

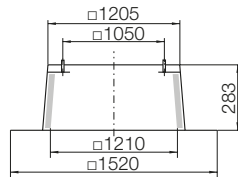

**ZBS 23-0125 [St]** 40 kg  
 Flachdachsockel hoch

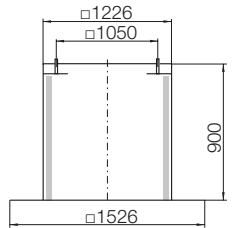

**ZBS 09-0125-② [Al]** 18 kg  
 Schrägdachsockel

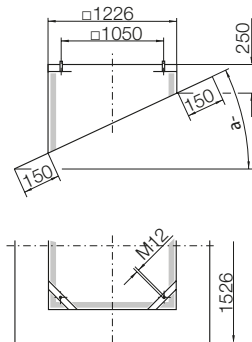

**ZDS 01-0125 [Al]** 130 kg ①  
**ZDS 20-0125 [St]** 180 kg ①  
 Sockelschall-dämpfer

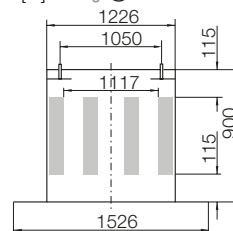

**ZDS 09-0125-② [Al]** 130 kg ①  
 Schrägdach-Sockelschall-dämpfer

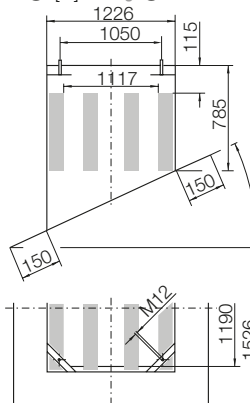

**ZDR 30-0710** 75 kg  
 Eintritts-schall-dämpfer

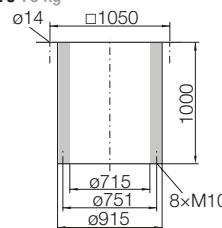

**ZKD 01-0710** 10 kg  
 Einströmdüse mit Flansch

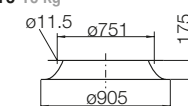

**ZBU 01-0125-71 [St]** 36 kg  
 Anschluss-boden

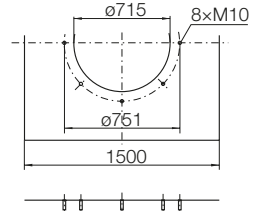

**ZKE 11-0710** 5 kg  
 Ansaugstutzen

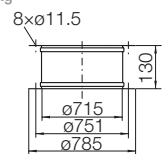

**ZKF 11-0710** 2.5 kg  
 Ansaugflansch

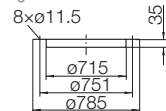

**ZLK 01-0710** 19 kg ①  
 Selbsttätige Verschlussklappe

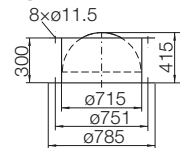

**ZLK 21-0710** 20 kg ①  
 Motorbetätigte Verschlussklappe

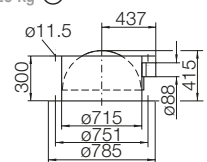

**ZSG 04-0710** 1.1 kg  
 Berührungsschutzgitter

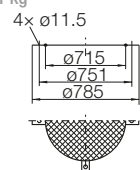

**ZKK 20-0125 [St]** 32 kg ①  
 Zwischenstück

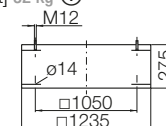

# RVM F1 7190

## Technische Daten in Genauigkeitsklasse 2 nach DIN 24166

	Motor-Wirkungs- gradklasse IE	Motorpolzahl	Spannung/ Anschlussart V	Motornenn- frequenz Hz	Nenn-drehzahl 1/min	Nennleistung kW	Nennstrom A	Anlaufstrom/ Nennstrom Faktor	max. Volumenstrom V <sub>max</sub> m <sup>3</sup> /h	Schall- leistungspegel Austritt L <sub>WA8</sub> dB (M)	Gewicht kg	Temperatur- bereich Fördermedium °C
RVM F1-7190-6W-26	IE2	6	400 Δ	50	965	7,5	16,1	7	33430	86	348	-20...+40°C
RVM F1-7190-63-26	IE3	6	400 Δ	50	955	7,5	14,46	7	33430	86	363	-20...+40°C
RVM F1-7190-8D-23	-	8	400 Δ	50	710	3	9,0	5,1	25080	79	270	-20...+40°C

Die technischen Motordaten können je nach Motorfabrikat geringfügig abweichen.

Ⓜ Alle angegebenen Geräuschwerte sind Schalleistungspegel.

Die Abschätzung des Schalldruckpegels in bestimmten Abständen erfolgt gemäß den Angaben in Kapitel „Beschreibung“, Abschnitt „Geräusche“.

## Kennlinien in Genauigkeitsklasse 2 nach DIN 24166

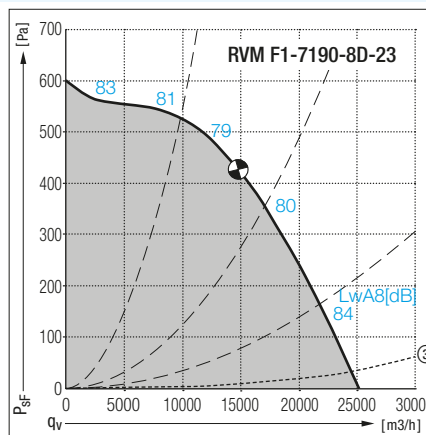
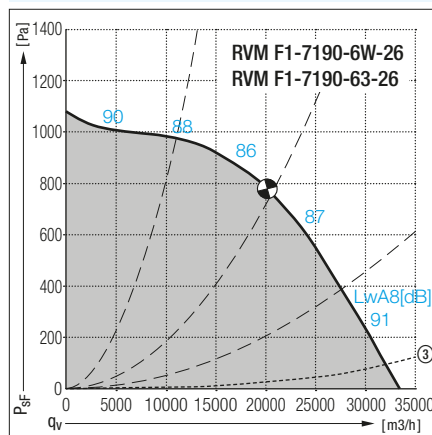

## Elektro Zubehör

Ventilator- typ	Revisions- schalter für Umrichter- betrieb (extern) - für Auflegung des abgeschirmten Kabels	Schalt- bild [Revisions- schalter -Schaltbild]	Frequenz- umrichter Paket [G110] ⑦ Netzanschluss 1PH 230V für Schalt- schrank- einbau IP20	Frequenz- umrichter Paket [FC102] ⑦ Netzanschluss 3PH 400V für Aufputz- montage IP55	Potentiometer * nur in Verbindung mit externer FU
RVM F1	ESH 24	Nr.	Art. Nr.	Art. Nr.	EGH
7190-6W-26	0075-32	575	-	193405	EGH 01
7190-63-26	0075-32	575	-	193404	EGH 01
7190-8D-23	0030-32	576	-	193402	EGH 01

# RVM F1 7190

Abmessungen in mm, Änderungen vorbehalten.

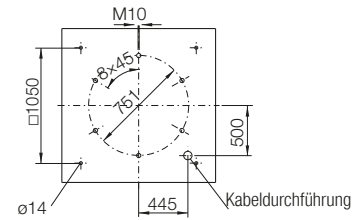
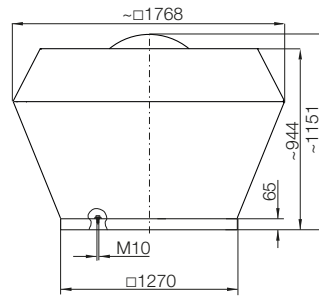

## Zubehör

### RVM F1-

Gehäuse stahlverzinkt. Motorschutzhaube aus Kunststoff.

### Zubehör / Index

- ① Bei Verwendung von Verschlussklappe ZLK in Verbindung mit Sockelschalldämpfer ZDS ist das Zwischenstück ZKK vorzusehen
- ② Gradzahl in 5° Schritten bis 45° möglich
- ③ Druckabnahme in der Verschlussklappe
- ⑦ Betreiber ist für Einhaltung der EMV verantwortlich. Vorsicht bei Kombination mit Revisionsschaltern, FU für 4 kHz Taktfrequenz

**ZBS 01-0125 [Al]** 17 kg  
**ZBS 20-0125 [St]** 34 kg  
 Flachdachsockel

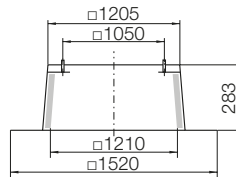

**ZBS 23-0125 [St]** 40 kg  
 Flachdachsockel hoch

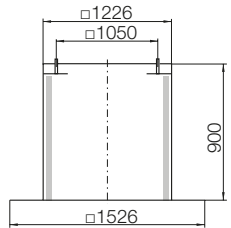

**ZBS 09-0125-② [Al]** 18 kg  
 Schrägdachsockel

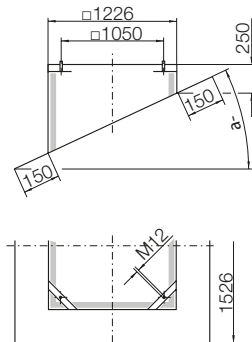

**ZDS 01-0125 [Al]** 130 kg ①  
**ZDS 20-0125 [St]** 180 kg ①  
 Sockelschall-dämpfer

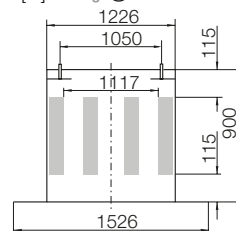

**ZDS 09-0125-② [Al]** 130 kg ①  
 Schrägdach-Sockelschall-dämpfer

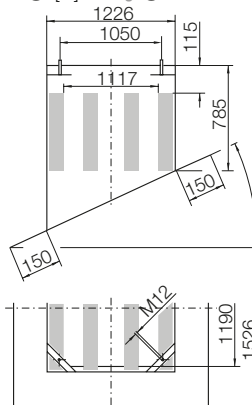

**ZDR 30-0710** 75 kg  
 Eintritts-schall-dämpfer

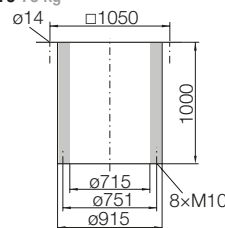

**ZKD 01-0710** 10 kg  
 Einströmdüse mit Flansch

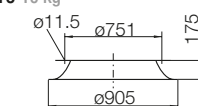

**ZBU 01-0125-71 [St]** 36 kg  
 Anschluss-boden

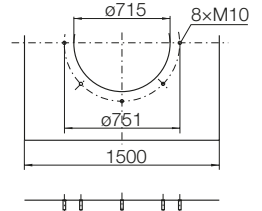

**ZKE 11-0710** 5 kg  
 Ansaugstutzen

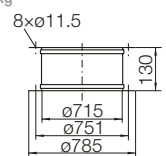

**ZKF 11-0710** 2.5 kg  
 Ansaugflansch

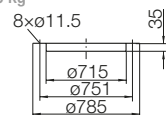

**ZLK 01-0710** 19 kg ①  
 Selbsttätige Verschlussklappe

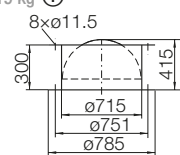

**ZLK 21-0710** 20 kg ①  
 Motorbetätigte Verschlussklappe

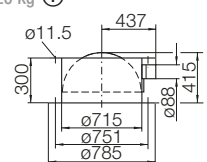

**ZSG 04-0710** 1.1 kg  
 Berührungsschutzgitter

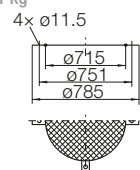

**ZKK 20-0125 [St]** 32 kg ①  
 Zwischenstück

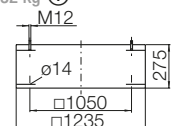

# RHM **NEW**

## Das günstige Kraftpaket

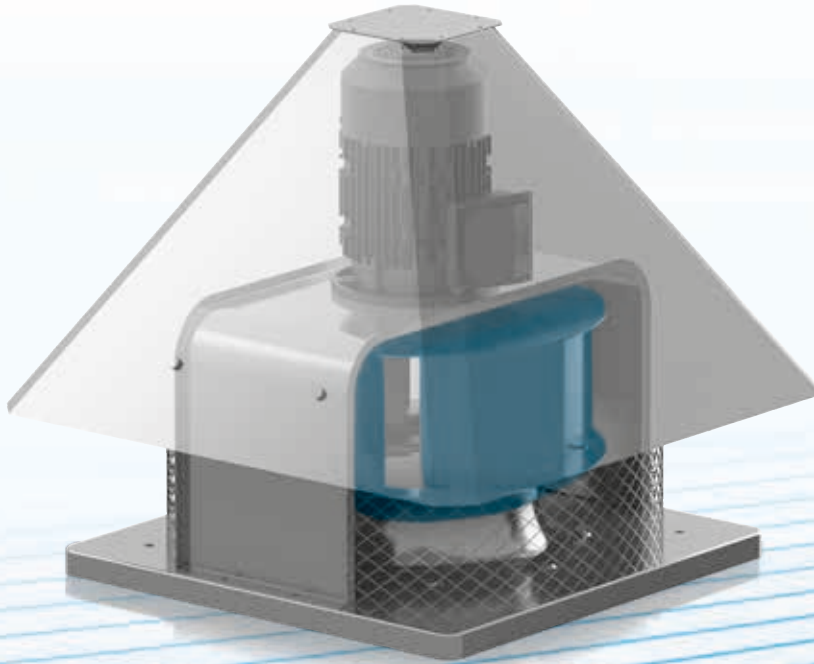

Baureihe **RHM**  
mit IEC Normmotor  
Volumenstrom bis 34.000 m<sup>3</sup>/h



## Für wenig Geld ordentlich was unter der Haube

Aufgrund baulicher Gegebenheiten schreiben Planer häufig Dachventilatoren mit horizontaler Ausblasrichtung aus. Der neue RHM ist genau dafür die preisgünstige Alternative. Die handliche Konstruktion macht ihn besonders wartungsfreundlich. Es genügt, Haube und Schutzgitter zu lösen, um den Motor zu tauschen. Technisch basiert der RHM auf sehr zuverlässigen und vielfach bewährten Komponenten. Er überzeugt nicht nur durch seine ungewöhnlich kompakte Bauweise, einen extrem breiten Leistungsbereich und ein umfangreiches Zubehörprogramm, sondern auch durch seine dezente Gestaltung und sein schlichtes Design. Wenn Sie in diesem Preissegment eine qualitativ noch hochwertigere Lösung suchen, suchen Sie vergeblich. Denn der besonders preiswerte RHM hat auch technisch außergewöhnliches zu bieten.

- Der RHM ist mit einem Asynchron-Drehstrom-Motor nach IE2 ausgestattet.
- Einfache filterlose Steuerung mittels externem Frequenzumrichter oder nachrüstbarer elektronischer Spannungsregelung für definierte Typen.
- Der schwingungsisierte Einbau garantiert einen besonders geräuscharmen Lauf.
- Das Hochleistungslaufrad mit rückwärtsgekrümmten Schaufeln sorgt für hohe Laufruhe.
- Aufgrund geringer Gehäuseverluste besticht er durch höchste Wirkungsgrade.
- Komplettiert wird das Leistungsspektrum des RHM durch ein umfangreiches Zubehörprogramm.

# RHM 31 2528 2531

## Technische Daten in Genauigkeitsklasse 2 nach DIN 24166

	Motor-Wirkungs- gradklasse IE	Motorpolzahl	Spannung/ Anschlussart V	Motornenn- frequenz Hz	Nenn-drehzahl 1/min	Nennleistung kW	Nennstrom A	Anlaufstrom/ Nennstrom Faktor	max. Volumenstrom $V_{max}$ m <sup>3</sup> /h	Schall- leistungspegel Austritt $L_{WA8}$ dB (M)	Gewicht kg	Temperatur- bereich Fördermedium °C
RHM 31-2528-4D-05	-	4	230/400 Δ/Y	50	1350	0,18	1,2/0,7	4	1770	68	20	-20...+40°C
RHM 31-2531-4D-05	-	4	230/400 Δ/Y	50	1350	0,18	1,2/0,7	4	2499	71	21	-20...+40°C

Die technischen Motordaten können je nach Motorfabrikat geringfügig abweichen.

⑩ Alle angegebenen Geräuschwerte sind Schallleistungspegel.

Die Abschätzung des Schalldruckpegels in bestimmten Abständen erfolgt gemäß den Angaben in Kapitel „Beschreibung“, Abschnitt „Geräusche“.

## Kennlinien in Genauigkeitsklasse 2 nach DIN 24166

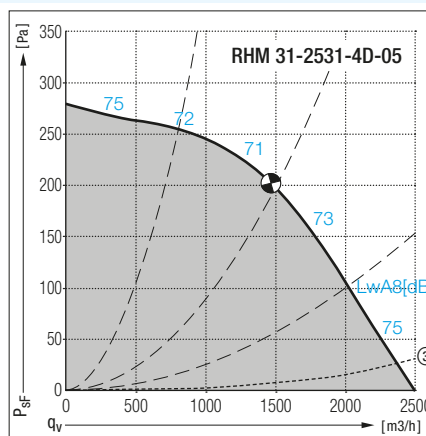
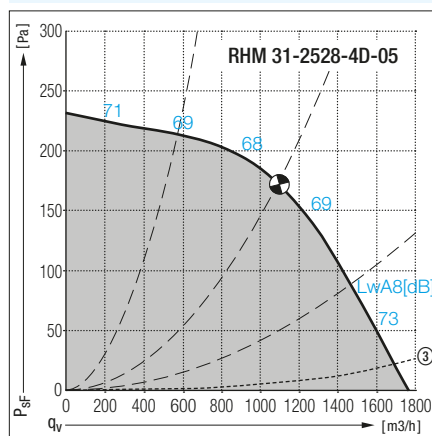

## Elektro Zubehör

Ventilator- typ	Revisions- schalter für Umrichter- betrieb (extern) - für Auflegung des abgeschirmten Kabels	Schalt- bild [Revisions- schalter -Schaltbild]	Frequenz- umrichter Paket [G110] ⑦ Netzanschluss 1PH 230V für Schaltschrank- einbau, IP20	Frequenz- umrichter Paket [FC102] ⑦ Netzanschluss 3PH 400V für Aufputzmontage IP55	Potentiometer * nur in Verbindung mit externem FU
RHM 31	ESH 24	Nr.	Art. Nr.	Art. Nr.	EGH
2528/2531-4D-05 ⑩	ESH 24-0030-32	576	119900	193398	EGH 01

# RHM 31 2528 2531

Abmessungen in mm, Änderungen vorbehalten.

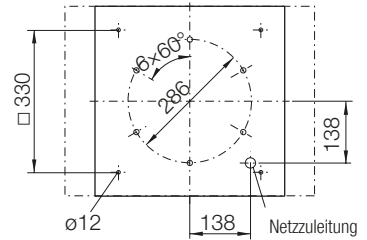
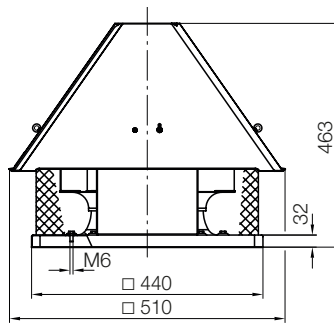

## Zubehör

### RHM 31-

Mit IEC Normmotor horizontal ausblasend.

### Zubehör / Index

- ① Bei Verwendung von Verschlussklappe ZLK in Verbindung mit Sockelschalldämpfer ZDS ist das Zwischenstück ZKK vorzusehen
- ② Gradzahl in 5° Schritten bis 45° möglich
- ③ Druckabnahme in der Verschlussklappe
- ⑦ Betreiber ist für Einhaltung der EMV verantwortlich. Vorsicht bei Kombination mit Revisionsschaltern, FU für 4 kHz Taktfrequenz
- ⑨ Spannungssteuerbar mit Transformator ETO 10 (Siehe Zubehör Seite 158)

**ZBS 01-0040** [Al] 4 kg  
**ZBS 20-0040** [St] 8 kg  
 Flachdachsockel

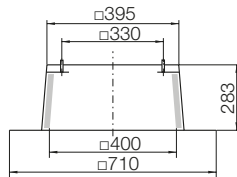

**ZBS 23-0040** [St] 10 kg  
 Flachdachsockel hoch

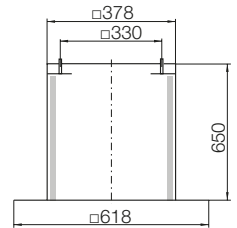

**ZBS 09-0040-②** [Al] 5 kg  
 Schrägdachsockel

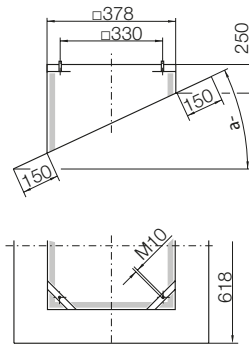

**ZBS 11-0040** [GFK] 11 kg  
 Welldachsockel

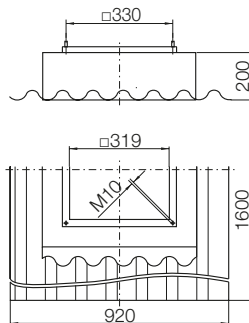

**ZDS 01-0040** [Al] 13 kg  
**ZDS 20-0040** [St] 18 kg ①  
 Sockelschall-dämpfer

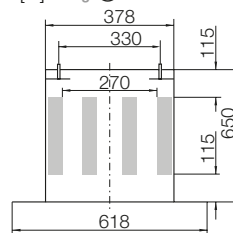

**ZDS 09-0040-②** [Al] 13 kg ①  
 Schrägdach-Sockelschall-dämpfer

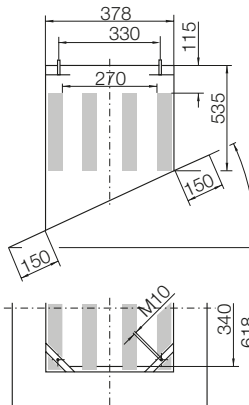

**ZDR 30-0250** 12 kg  
 Eintritts-schall-dämpfer

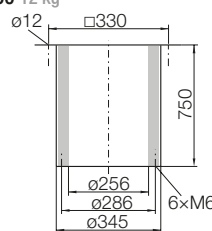

**ZKD 01-0250** 2 kg  
 Einströmdüse mit Flansch

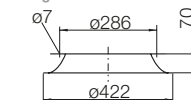

**ZKK 20-0040** [St] 11 kg ①  
 Zwischenstück

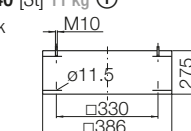

**ZBU 01-0040-25** [St] 4 kg  
 Anschluss-boden

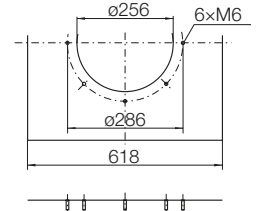

**ZKE 11-0250** 1.4 kg  
 Ansaugstutzen

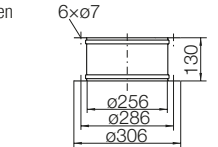

**ZKF 11-0250** 0.7 kg  
 Ansaugflansch

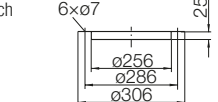

**ZLK 01-0250** 6 kg ①  
 Selbsttätige Verschlussklappe

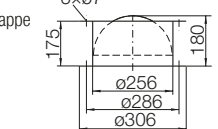

**ZLK 21-0250** 9 kg ①  
 Motorbetätigte Verschlussklappe

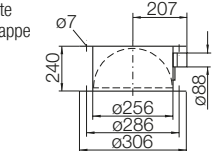

**ZSG 04-0250** 0.4 kg  
 Berührungsschutzgitter

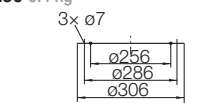

# RHM 31 3535 3540 3545

## Technische Daten in Genauigkeitsklasse 2 nach DIN 24166

	Motor-Wirkungs- gradklasse IE	Motorpolzahl	Spannung/ Anschlussart V	Motornenn- frequenz Hz	Nenn- drehzahl 1/min	Nennleistung kW	Nennstrom A	Anlaufstrom/ Nennstrom Faktor	max. Volumenstrom V <sub>max</sub> m <sup>3</sup> /h	Schall- leistungspegel Austritt L <sub>WA8</sub> dB (M)	Gewicht kg	Temperatur- bereich Fördermedium °C
RHM 31-3535-4D-07	-	4	230/400 Δ/Y	50	1350	0,25	1,5/0,84	6	3580	72	30	-20...+40°C
RHM 31-3540-4D-10	-	4	230/400 Δ/Y	50	1370	0,55	2,7/1,6	6	4910	77	34	-20...+40°C
RHM 31-3545-4W-13	IE2	4	230/400 Δ/Y	50	1430	1,1	4,7/2,7	5,9	7390	80	42	-20...+40°C

Die technischen Motordaten können je nach Motorfabrikat geringfügig abweichen.

Ⓜ Alle angegebenen Geräuschwerte sind Schalleistungspegel.  
Die Abschätzung des Schalldruckpegels in bestimmten Abständen erfolgt gemäß den Angaben in Kapitel „Beschreibung“, Abschnitt „Geräusche“.

## Kennlinien in Genauigkeitsklasse 2 nach DIN 24166

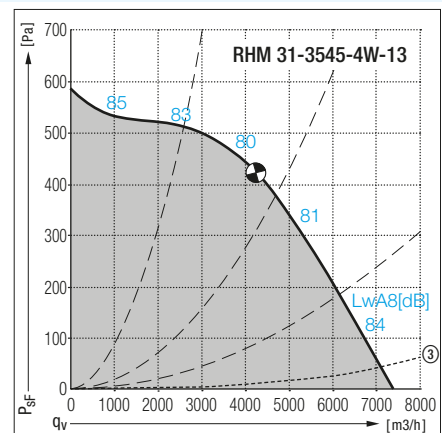
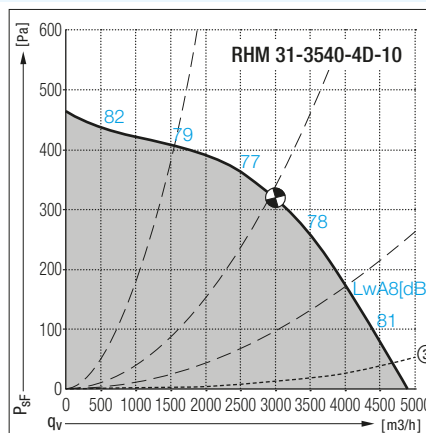
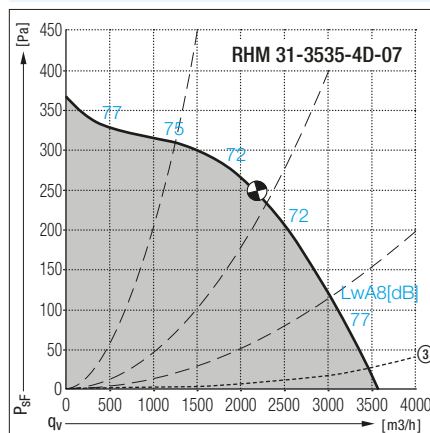

## Elektro Zubehör

Ventilator- typ	Revisions- schalter für Umrichter- betrieb (extern) - für Auflegung des abgeschirmten Kabels	Schalt- bild [Revisions- schalter -Schaltbild]	Frequenz- umrichter Paket [G110] ⑦ Netzanschluss 1PH 230V für Schaltstrank- einbau IP20	Frequenz- umrichter Paket [FC102] ⑦ Netzanschluss 3PH 400V für Aufputzmontage IP55	Potentiometer * nur in Verbindung mit externer FU
RHM 31	ESH 24	Nr.	Art. Nr.	Art. Nr.	EGH
3535-4D-07 ⑭	ESH 24-0030-32	576	119900	193398	EGH 01
3540-4D-10 ⑭	ESH 24-0030-32	576	119902	193398	EGH 01
3545-4W-13 ⑭	ESH 24-0030-32	576	119904	193398	EGH 01

# RHM 31 3535 3540 3545

Abmessungen in mm, Änderungen vorbehalten.

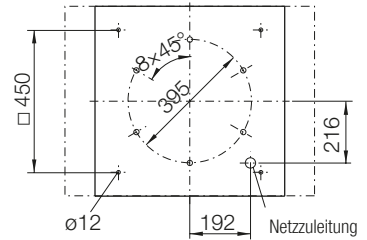
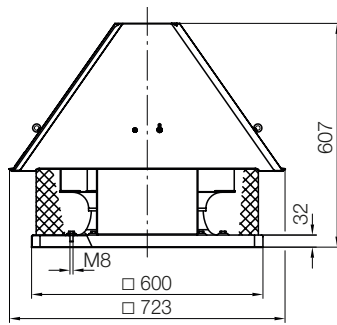

## Zubehör

### RHM 31-

Mit IEC Normmotor horizontal ausblasend.

### Zubehör / Index

- ① Bei Verwendung von Verschlussklappe ZLK in Verbindung mit Sockelschalldämpfer ZDS ist das Zwischenstück ZKK vorzusehen
- ② Gradzahl in 5° Schritten bis 45° möglich
- ③ Druckabnahme in der Verschlussklappe
- ⑦ Betreiber ist für Einhaltung der EMV verantwortlich. Vorsicht bei Kombination mit Revisionsschaltern, FU für 4 kHz Taktfrequenz
- ⑨ Spannungssteuerbar mit Transformator ETO 10 (Siehe Zubehör Seite 158)

**ZBS 01-0056 [Al]** 5 kg  
**ZBS 20-0056 [St]** 10 kg  
 Flachdachsockel

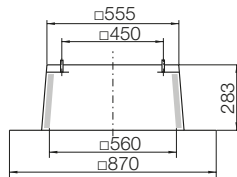

**ZBS 23-0056 [St]** 14 kg  
 Flachdachsockel hoch

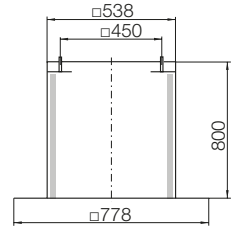

**ZBS 09-0056-② [Al]** 6 kg  
 Schrägdachsockel

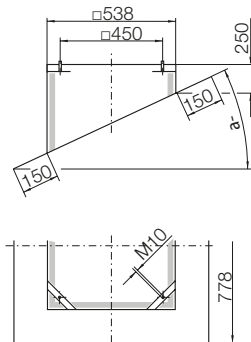

**ZBS 11-0056 [GFK]** 12 kg  
 Welldachsockel

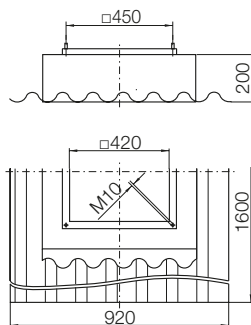

**ZDS 01-0056 [Al]** 29 kg  
**ZDS 20-0056 [St]** 40 kg  
 Sockelschall-dämpfer

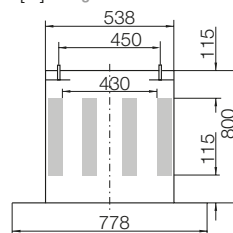

**ZDS 09-0056-② [Al]** 29 kg  
 Schrägdach-Sockelschall-dämpfer

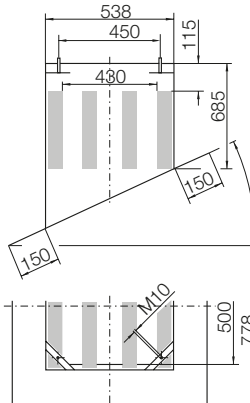

**ZDR 30-0355** 17 kg  
 Eintritts-schall-dämpfer

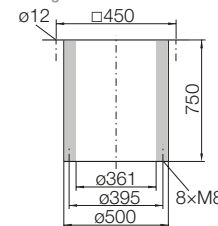

**ZKD 01-0355** 3.5 kg  
 Einströmdüse mit Flansch

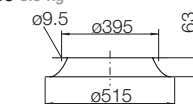

**ZBU 01-0056-35 [St]** 6 kg  
 Anschluss-boden

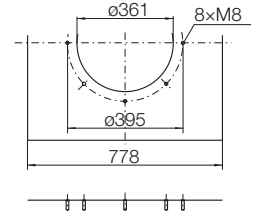

**ZKE 11-0355** 2.1 kg  
 Ansaugstutzen

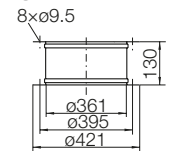

**ZKF 11-0355** 0.9 kg  
 Ansaugflansch

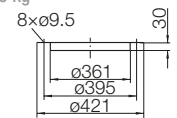

**ZSG 04-0355** 0.6 kg  
 Berührungsschutzgitter

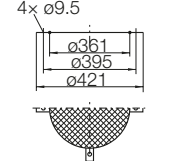

# RHM 31 4550 4556

## Technische Daten in Genauigkeitsklasse 2 nach DIN 24166

	Motor-Wirkungs- gradklasse IE	Motorpolzahl	Spannung/ Anschlussart V	Motornenn- frequenz Hz	Nenn-drehzahl 1/min	Nennleistung kW	Nennstrom A	Anlaufstrom/ Nennstrom Faktor	max. Volumenstrom V <sub>max</sub> m <sup>3</sup> /h	Schall- leistungspegel Austritt L <sub>WA8</sub> dB (M)	Gewicht kg	Temperatur- bereich Fördermedium °C
RHM 31-4550-4W-14	IE2	4	230/400 Δ/Y	50	1430	1,5	6,1/3,5	6,5	10515	85	67	-20...+40°C
RHM 31-4556-4W-17	IE2	4	230/400 Δ/Y	50	1440	3	11,0/6,33	7,6	14375	89	80	-20...+40°C
RHM 31-4556-6W-13	IE2	6	230/400 Δ/Y	50	940	0,75	3,8/2,2	4,5	9315	75	66	-20...+40°C

Die technischen Motordaten können je nach Motorfabrikat geringfügig abweichen.

- Ⓜ Alle angegebenen Geräuschwerte sind Schalleistungspegel.  
Die Abschätzung des Schalldruckpegels in bestimmten Abständen erfolgt gemäß den Angaben in Kapitel „Beschreibung“, Abschnitt „Geräusche“.

## Kennlinien in Genauigkeitsklasse 2 nach DIN 24166

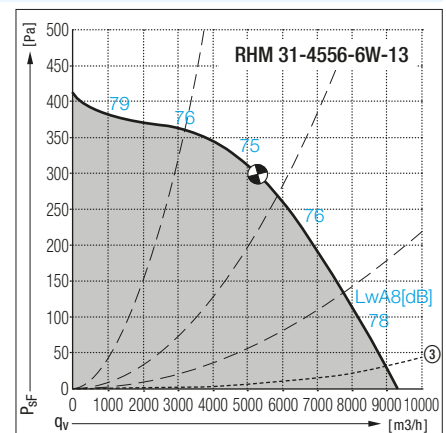
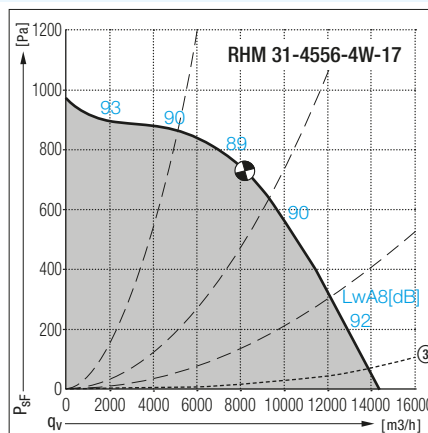
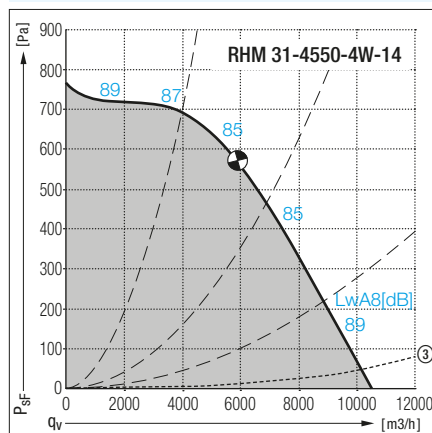

## Elektro Zubehör

Ventilator- typ	Revisions- schalter für Umrichter- betrieb (extern) - für Auflegung des abgeschirmten Kabels	Schalt- bild [Revisions- schalter -Schaltbild]	Frequenz- umrichter Paket [G110] ⑦ Netzanschluss 1PH 230V für Schaltstran- keinbau IP20	Frequenz- umrichter Paket [FC102] ⑦ Netzanschluss 3PH 400V für Aufputz- montage IP55	Potentiometer * nur in Verbindung mit externer FU
RHM 31	ESH 24	Nr.	Art. Nr.	Art. Nr.	EGH
4550-4W-14	ESH 24-0030-32	576	119905	193399	EGH 01
4556-4W-17	ESH 24-0030-32	576	-	193401	EGH 01
4556-6W-13 ⑭	ESH 24-0030-32	576	119903	193398	EGH 01

# RHM 31 4550 4556

Abmessungen in mm, Änderungen vorbehalten.

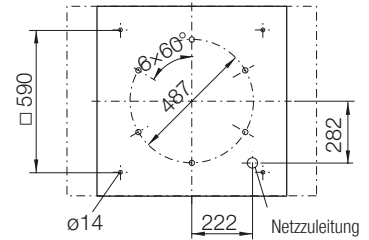
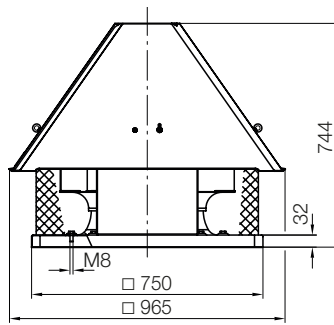

## Zubehör

### RHM 31-

Mit IEC Normmotor horizontal ausblasend.

### Zubehör / Index

- ① Bei Verwendung von Verschlussklappe ZLK in Verbindung mit Sockelschalldämpfer ZDS ist das Zwischenstück ZKK vorzusehen
- ② Gradzahl in 5° Schritten bis 45° möglich
- ③ Druckabnahme in der Verschlussklappe
- ⑦ Betreiber ist für Einhaltung der EMV verantwortlich. Vorsicht bei Kombination mit Revisionsschaltern, FU für 4 kHz Taktfrequenz
- ⑨ Spannungssteuerbar mit Transformator ETO 10 (Siehe Zubehör Seite 158)

**ZBS 01-0071 [Al]** 8 kg  
**ZBS 20-0071 [St]** 16 kg  
 Flachdachsockel

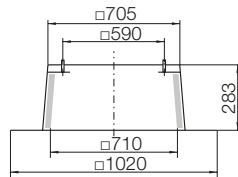

**ZBS 23-0071 [St]** 20 kg  
 Flachdachsockel hoch

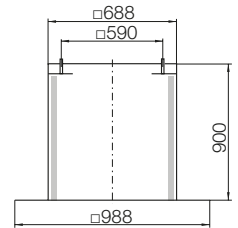

**ZBS 09-0071-② [Al]** 9 kg  
 Schrägdachsockel

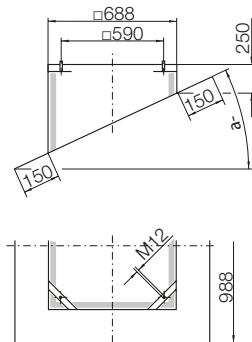

**ZBS 11-0071 [GFK]** 29 kg  
 Welldachsockel

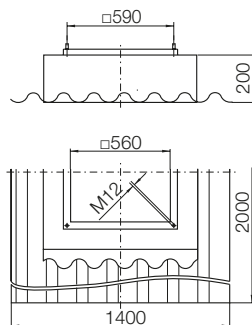

**ZDS 01-0071 [Al]** 57 kg  
**ZDS 20-0071 [St]** 79 kg ①  
 Sockelschall-dämpfer

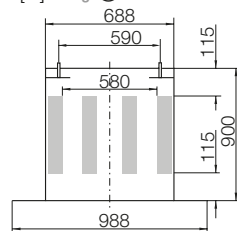

**ZDS 09-0071-② [Al]** 57 kg ①  
 Schrägdach-Sockelschall-dämpfer

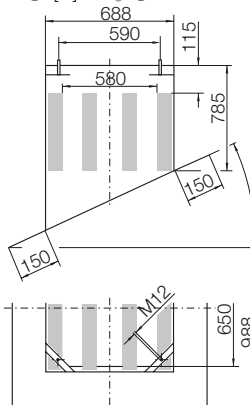

**ZDR 30-0450** 22 kg  
 Eintritts-schall-dämpfer

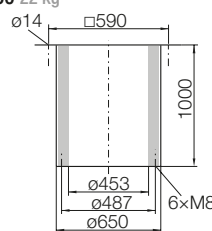

**ZKD 01-0450** 5 kg  
 Einströmdüse mit Flansch

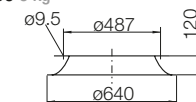

**ZKK 20-0071 [St]** 16 kg ①  
 Zwischenstück

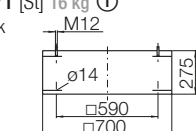

**ZBU 01-0071-45 [St]** 10 kg  
 Anschluss-boden

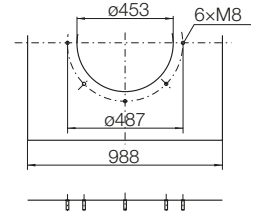

**ZKE 11-0450** 2.7 kg  
 Ansaugstutzen

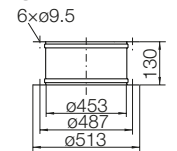

**ZKF 11-0450** 1.2 kg  
 Ansaugflansch

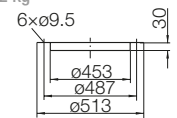

**ZLK 01-0450** 10 kg ①  
 Selbsttätige Verschlussklappe

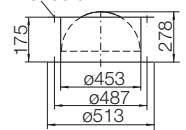

**ZLK 21-0450** 14 kg ①  
 Motorbetätigte Verschlussklappe

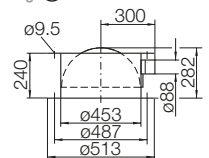

**ZSG 04-0450** 0.7 kg  
 Berührungsschutzgitter

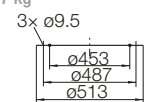

# RHM 31 5663 5671

## Technische Daten in Genauigkeitsklasse 2 nach DIN 24166

	Motor-Wirkungs- gradklasse IE	Motorpolzahl	Spannung/ Anschlussart V	Motornenn- frequenz Hz	Nenn-drehzahl 1/min	Nennleistung kW	Nennstrom A	Anlaufstrom/ Nennstrom Faktor	max. Volumenstrom $V_{max}$ m <sup>3</sup> /h	Schall- leistungspegel Austritt $L_{WA8}$ dB (A)	Gewicht kg	Temperatur- bereich Fördermedium °C
RHM 31-5663-6W-16	IE2	6	230/400 Δ/Y	50	940	1,5	6,4/3,7	4,8	13820	78	114	-20...+40°C
RHM 31-5671-6W-19	IE2	6	230/400 Δ/Y	50	955	2,2	9,4/5,4	5,5	18820	81	130	-20...+40°C

Die technischen Motordaten können je nach Motorfabrikat geringfügig abweichen.

ⓐ Alle angegebenen Geräuschwerte sind Schallleistungspegel.

Die Abschätzung des Schalldruckpegels in bestimmten Abständen erfolgt gemäß den Angaben in Kapitel „Beschreibung“, Abschnitt „Geräusche“.

## Kennlinien in Genauigkeitsklasse 2 nach DIN 24166

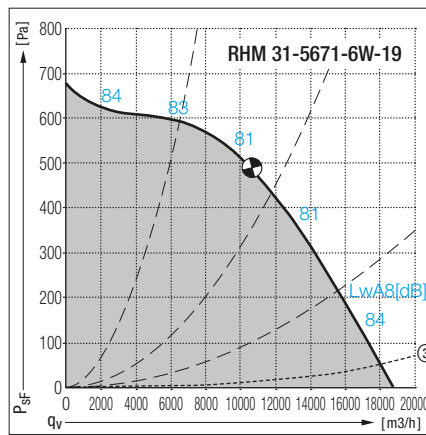
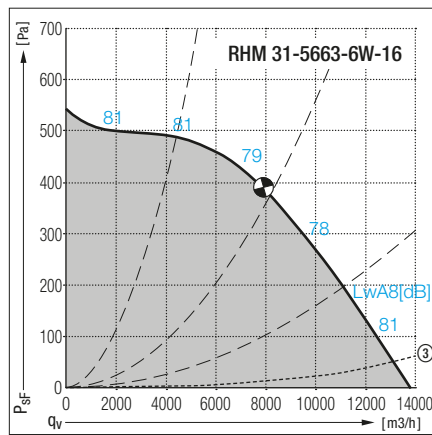

## Elektro Zubehör

Ventilator- typ	Revisions- schalter für Umrichter- betrieb (extern) - für Auflegung des abgeschirmten Kabels	Schaltbild [Revisions- schalter -Schaltbild]	Frequenzumrichter Paket [G110] ⑦ Netzanschluss 1PH 230V für Schaltschrank- einbau IP20	Frequenzumrichter Paket [FC102] ⑦ Netzanschluss 3PH 400V für Aufputzmontage IP55	Potentiometer * nur in Verbindung mit externer FU
RHM 31	ESH 24	Nr.	Art. Nr.	Art. Nr.	EGH
5663-6W-16	ESH 24-0030-32	576	119905	193399	EGH 01
5671-6W-19	ESH 24-0030-32	576	119906	193401	EGH 01



# RHM 31 5663 5671

Abmessungen in mm, Änderungen vorbehalten.

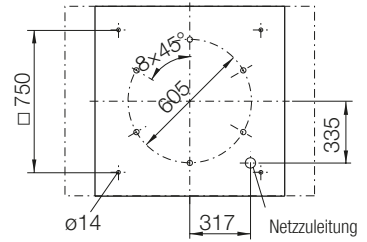
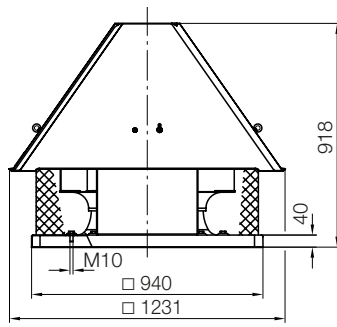

## Zubehör

### RHM 31-

Mit IEC Normmotor horizontal ausblasend.

### Zubehör / Index

- ① Bei Verwendung von Verschlussklappe ZLK in Verbindung mit Sockelschalldämpfer ZDS ist das Zwischenstück ZKK vorzusehen
- ② Gradzahl in 5° Schritten bis 45° möglich
- ③ Druckabnahme in der Verschlussklappe
- ⑦ Betreiber ist für Einhaltung der EMV verantwortlich. Vorsicht bei Kombination mit Revisionsschaltern, FU für 4 kHz Taktfrequenz

**ZBS 01-0090 [Al]** 13 kg

**ZBS 20-0090 [St]** 25 kg  
Flachdachsocket

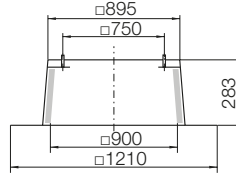

**ZDS 01-0090 [Al]** 76 kg

**ZDS 20-0090 [St]** 105 kg ①  
Sockelschalldämpfer

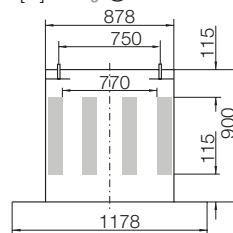

**ZBU 01-0090-56 [St]** 17 kg

Anschlussboden

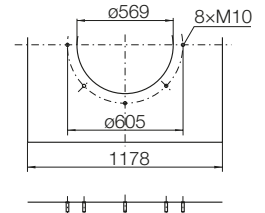

**ZBS 23-0090 [St]** 32 kg

Flachdachsocket hoch

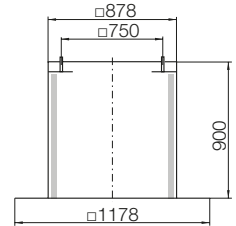

**ZDS 09-0090-② [Al]** 76 kg ①

Schrägdach-Sockelschalldämpfer

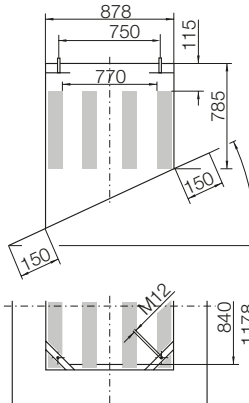

**ZKE 11-0560** 3.6 kg

Ansaugstutzen

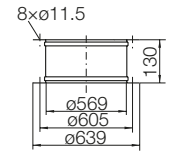

**ZBS 09-0090-② [Al]** 13 kg

Schrägdachsocket

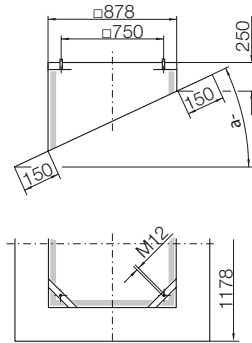

**ZDR 30-0560** 50 kg

Eintrittschalldämpfer

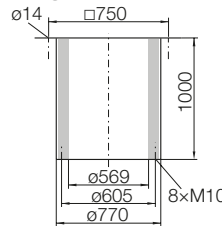

**ZKF 11-0560** 1.5 kg

Ansaugflansch

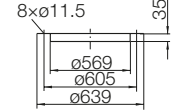

**ZLK 01-0560** 13 kg ①

Selbsttätige Verschlussklappe

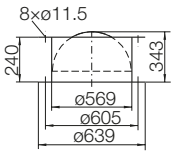

**ZBS 11-0090 [GFK]** 36 kg

Weildachsocket

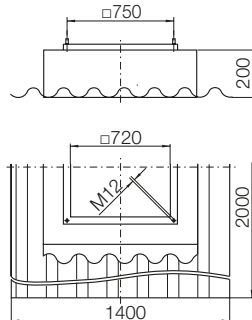

**ZKD 01-0560** 7.5 kg

Einströmdüse mit Flansch

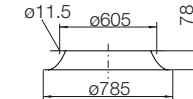

**ZLK 21-0560** 16 kg ①

Motorbetätigte Verschlussklappe

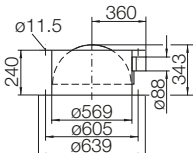

**ZSG 04-0560** 0.8 kg

Berührungsschutzgitter

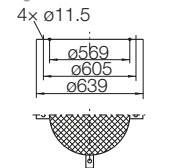

**ZKK 20-0090 [St]** 19 kg ①

Zwischenstück

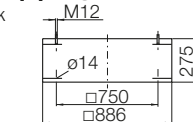

Übersicht  
RDME  
RDA  
FDM  
RVM  
RHM  
BeiAir  
ATEX 3G  
Dachhauben  
Zubehör  
Beschreibung

# RHM F1 7180

## Technische Daten in Genauigkeitsklasse 2 nach DIN 24166

	Motor-Wirkungs- gradklasse IE	Motorpolzahl	Spannung/ Anschlussart V	Motornenn- frequenz Hz	Nenn-drehzahl 1/min	Nennleistung kW	Nennstrom A	Anlaufstrom/ Nennstrom Faktor	max. Volumenstrom $V_{max}$ m <sup>3</sup> /h	Schall- leistungspegel Austritt $L_{WA8}$ dB (M)	Gewicht kg	Temperatur- bereich Fördermedium °C
RHM F1-7180-6W-23	IE2	6	400 Δ	50	960	4	9,2	6,2	24450	83	214	-20...+40°C
RHM F1-7180-8D-19	-	8	230/400 Δ/Y	50	700	1,5	8,8/5,1	4	17760	75	187	-20...+40°C

Die technischen Motordaten können je nach Motorfabrikat geringfügig abweichen.

Ⓜ Alle angegebenen Geräuschwerte sind Schallleistungspegel.

Die Abschätzung des Schalldruckpegels in bestimmten Abständen erfolgt gemäß den Angaben in Kapitel „Beschreibung“, Abschnitt „Geräusche“.

## Kennlinien in Genauigkeitsklasse 2 nach DIN 24166

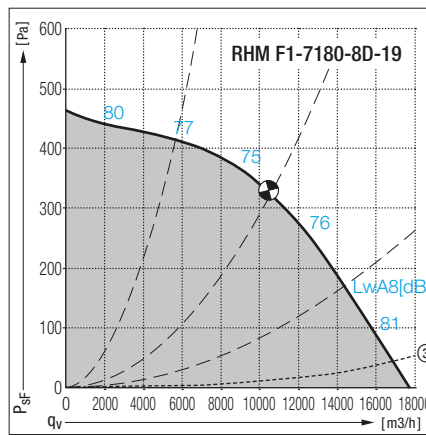
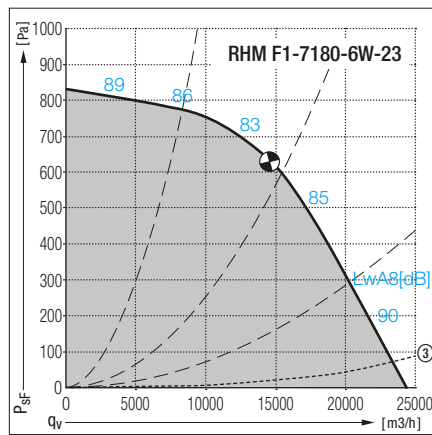

## Elektro Zubehör

Ventilator- typ	Revisions- schalter für Umrichter- betrieb (extern) - für Auflegung des abgeschirmten Kabels	Schaltbild [Revisions- schalter -Schaltbild]	Frequenzumrichter Paket [G110] (7) Netzanschluss 1PH 230V für Schaltschrank- einbau IP20	Frequenzumrichter Paket [FC102] (7) Netzanschluss 3PH 400V für Aufputzmontage IP55	Potentiometer * nur in Verbindung mit externem FU
RHM F1	ESH 24	Nr.	Art. Nr.	Art. Nr.	EGH
7180-6W-23	ESH 24-0055-32	575	-	193402	EGH 01
7180-8D-19	ESH 24-0030-32	576	-	193400	EGH 01

# RHM F1 7180

Abmessungen in mm, Änderungen vorbehalten.

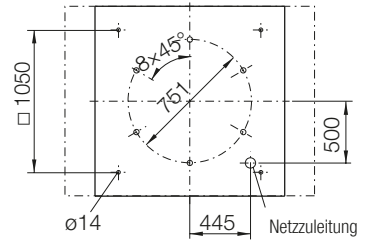
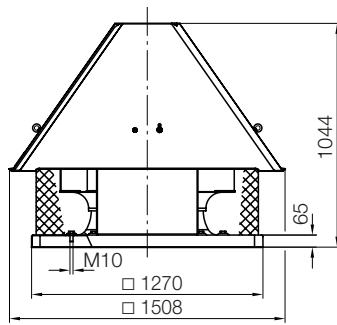

## Zubehör

### RHM 31-

Mit IEC Normmotor horizontal ausblasend.

### Zubehör / Index

- ① Bei Verwendung von Verschlussklappe ZLK in Verbindung mit Sockelschalldämpfer ZDS ist das Zwischenstück ZKK vorzusehen
- ② Gradzahl in 5° Schritten bis 45° möglich
- ③ Druckabnahme in der Verschlussklappe
- ⑦ Betreiber ist für Einhaltung der EMV verantwortlich. Vorsicht bei Kombination mit Revisionsschaltern, FU für 4 kHz Taktfrequenz

**ZBS 01-0125 [Al]** 17 kg

**ZBS 20-0125 [St]** 34 kg  
Flachdachsockel

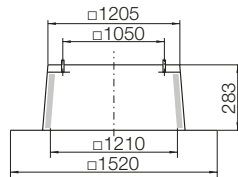

**ZBS 23-0125 [St]** 40 kg

Flachdachsockel hoch

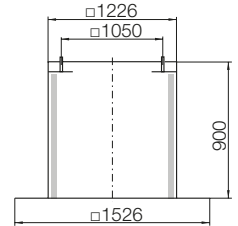

**ZBS 09-0125-② [Al]** 18 kg

Schrägdachsockel

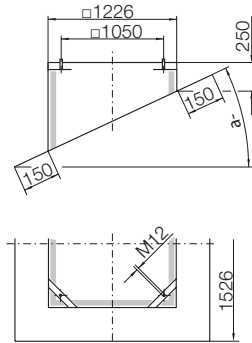

**ZDS 01-0125 [Al]** 130 kg

**ZDS 20-0125 [St]** 180 kg ①  
Sockelschalldämpfer

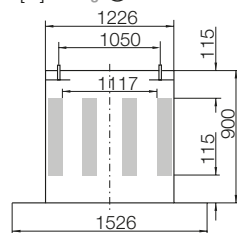

**ZDS 09-0125-② [Al]** 130 kg ①

Schrägdach-Sockelschalldämpfer

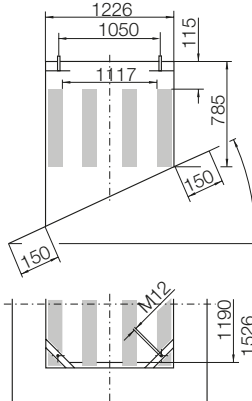

**ZDR 30-0710** 75 kg

Eintrittschalldämpfer

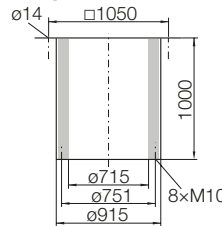

**ZKD 01-0710** 10 kg

Einströmdüse mit Flansch

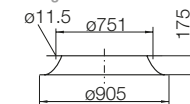

**ZKK 20-0125 [St]** 32 kg ①

Zwischenstück

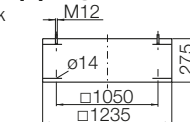

**ZBU 01-0125-71 [St]** 36 kg

Anschlussboden

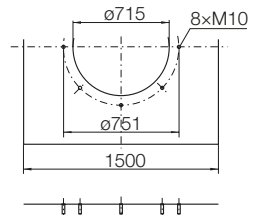

**ZKE 11-0710** 5 kg

Ansaugstutzen

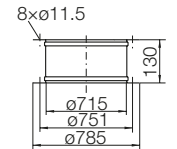

**ZKF 11-0710** 2.5 kg

Ansaugflansch

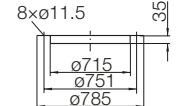

**ZLK 01-0710** 19 kg ①

Selbsttätige Verschlussklappe

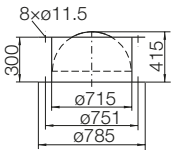

**ZLK 21-0710** 20 kg ①

Motorbetätigte Verschlussklappe

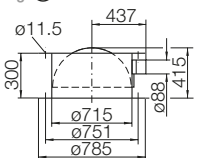

**ZSG 04-0710** 1.1 kg

Berührungsschutzgitter

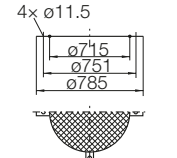

# RHM F1 7190

## Technische Daten in Genauigkeitsklasse 2 nach DIN 24166

	Motor-Wirkungs- gradklasse IE	Motorpolzahl	Spannung/ Anschlussart V	Motornenn- frequenz Hz	Nenn-drehzahl 1/min	Nennleistung kW	Nennstrom A	Anlaufstrom/ Nennstrom Faktor	max. Volumenstrom V <sub>max</sub> m <sup>3</sup> /h	Schall- leistungspegel Austritt L <sub>WA8</sub> dB (A)	Gewicht kg	Temperatur- bereich Fördermedium °C
RHM F1-7190-6W-26	IE2	6	400 Δ	50	965	7,5	16,1	7	33430	86	292	-20...+40°C
RHM F1-7190-8D-23	-	8	400 Δ	50	710	3	9	5,1	25080	79	224	-20...+40°C

Die technischen Motordaten können je nach Motorfabrikat geringfügig abweichen.

ⓐ Alle angegebenen Geräuschwerte sind Schallleistungspegel.

Die Abschätzung des Schalldruckpegels in bestimmten Abständen erfolgt gemäß den Angaben in Kapitel „Beschreibung“, Abschnitt „Geräusche“.

## Kennlinien in Genauigkeitsklasse 2 nach DIN 24166

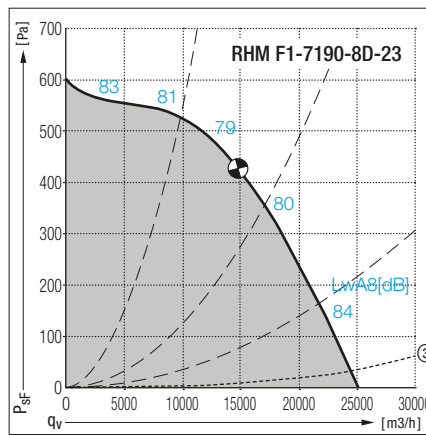
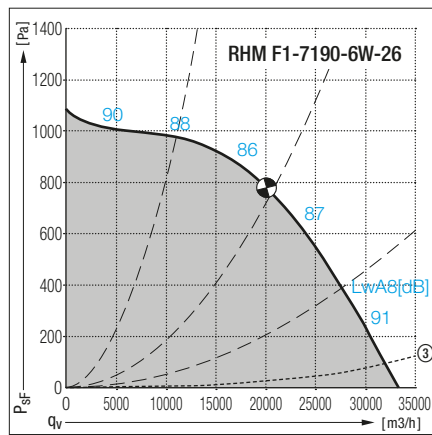

## Elektro Zubehör

Ventilator- typ	Revisions- schalter für Umrichter- betrieb (extern) - für Auflegung des abgeschirmten Kabels	Schaltbild [Revisions- schalter -Schaltbild]	Frequenzumrichter Paket [G110] ⑦ Netzanschluss 1PH 230V für Schaltschrank- einbau IP20	Frequenzumrichter Paket [FC102] ⑦ Netzanschluss 3PH 400V für Aufputzmontage IP55	Potentiometer * nur in Verbindung mit externem FU
RHM F1	ESH 24	Nr.	Art. Nr.	Art. Nr.	EGH
7190-6W-26	ESH 24-0075-32	575	-	193405	EGH 01
7190-8D-23	ESH 24-0030-32	576	-	193402	EGH 01

# RHM F1 7190

Abmessungen in mm, Änderungen vorbehalten.

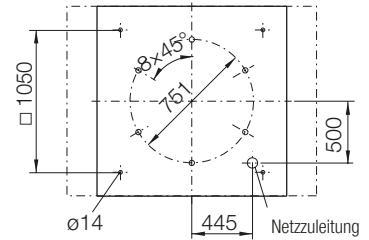
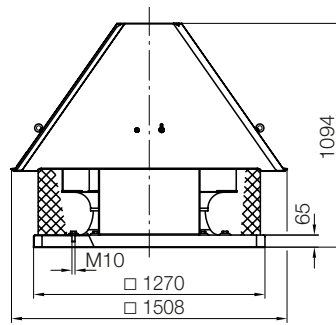

## Zubehör

### RHM 31-

Mit IEC Normmotor horizontal ausblasend.

### Zubehör / Index

- ① Bei Verwendung von Verschlussklappe ZLK in Verbindung mit Sockelschalldämpfer ZDS ist das Zwischenstück ZKK vorzusehen
- ② Gradzahl in 5° Schritten bis 45° möglich
- ③ Druckabnahme in der Verschlussklappe
- ⑦ Betreiber ist für Einhaltung der EMV verantwortlich. Vorsicht bei Kombination mit Revisionsschaltern, FU für 4 kHz Taktfrequenz

**ZBS 01-0125 [Al]** 17 kg  
**ZBS 20-0125 [St]** 34 kg  
 Flachdachsockel

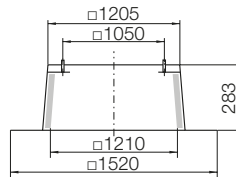

**ZBS 23-0125 [St]** 40 kg  
 Flachdachsockel hoch

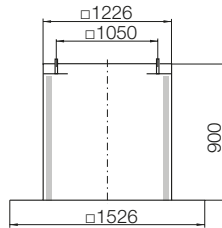

**ZBS 09-0125-② [Al]** 18 kg  
 Schrägdachsockel

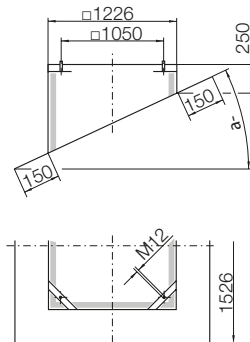

**ZDS 01-0125 [Al]** 130 kg  
**ZDS 20-0125 [St]** 180 kg ①  
 Sockelschall-dämpfer

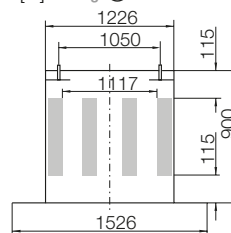

**ZDS 09-0125-② [Al]** 130 kg ①  
 Schrägdach-Sockelschall-dämpfer

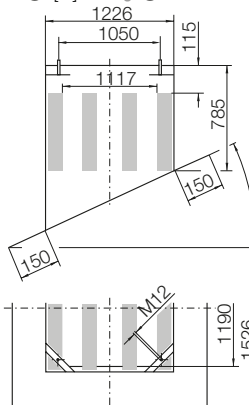

**ZBU 01-0125-71 [St]** 36 kg  
 Anschluss-boden

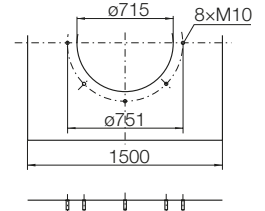

**ZKE 11-0710** 5 kg  
 Ansaugstutzen

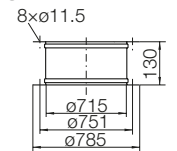

**ZKF 11-0710** 2.5 kg  
 Ansaugflansch

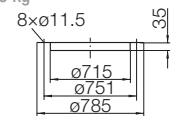

**ZLK 01-0710** 19 kg ①  
 Selbsttätige Verschlussklappe

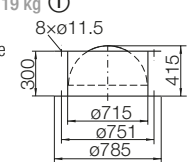

**ZDR 30-0710** 75 kg  
 Eintritts-schall-dämpfer

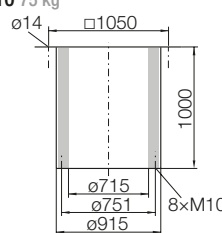

**ZLK 21-0710** 20 kg ①  
 Motorbetätigte Verschlussklappe

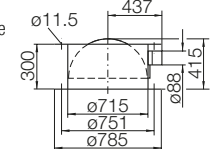

**ZKD 01-0710** 10 kg  
 Einströmdüse mit Flansch

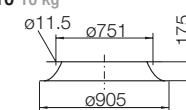

**ZSG 04-0710** 1.1 kg  
 Berührungs-schutzgitter

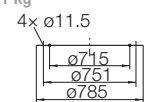

**ZKK 20-0125 [St]** 32 kg ①  
 Zwischenstück

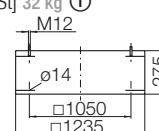

# BELAIR<sup>TIMER</sup> / BELAIR<sup>PRESSURE</sup>

## Die ganzheitliche Lösung zum RDA / RBA

### BelAir timer – Zeitgesteuertes Lüftungssystem

**BelAir timer** entspricht einem Lüftungssystem nach DIN 18017 Teil 3 Abschnitt 2.2.1; Zentralentlüftungsanlagen mit nur gemeinsam veränderlichen Gesamtvolumenströmen.

**timer bedeutet:**

Feuchtigkeitsbelastete Räume werden in festen Zeitintervallen über den zentralen Abluftkanal entlüftet.

**Anwendungsbeispiel:**

Mit diesem kostengünstigen System können in einem Hotel alle Bäder und Toiletten regelmäßig gelüftet werden.

**Komponenten:**

Dachventilator, Ventilatorzubehör, Ventile (manuell einstellbar ZXH).

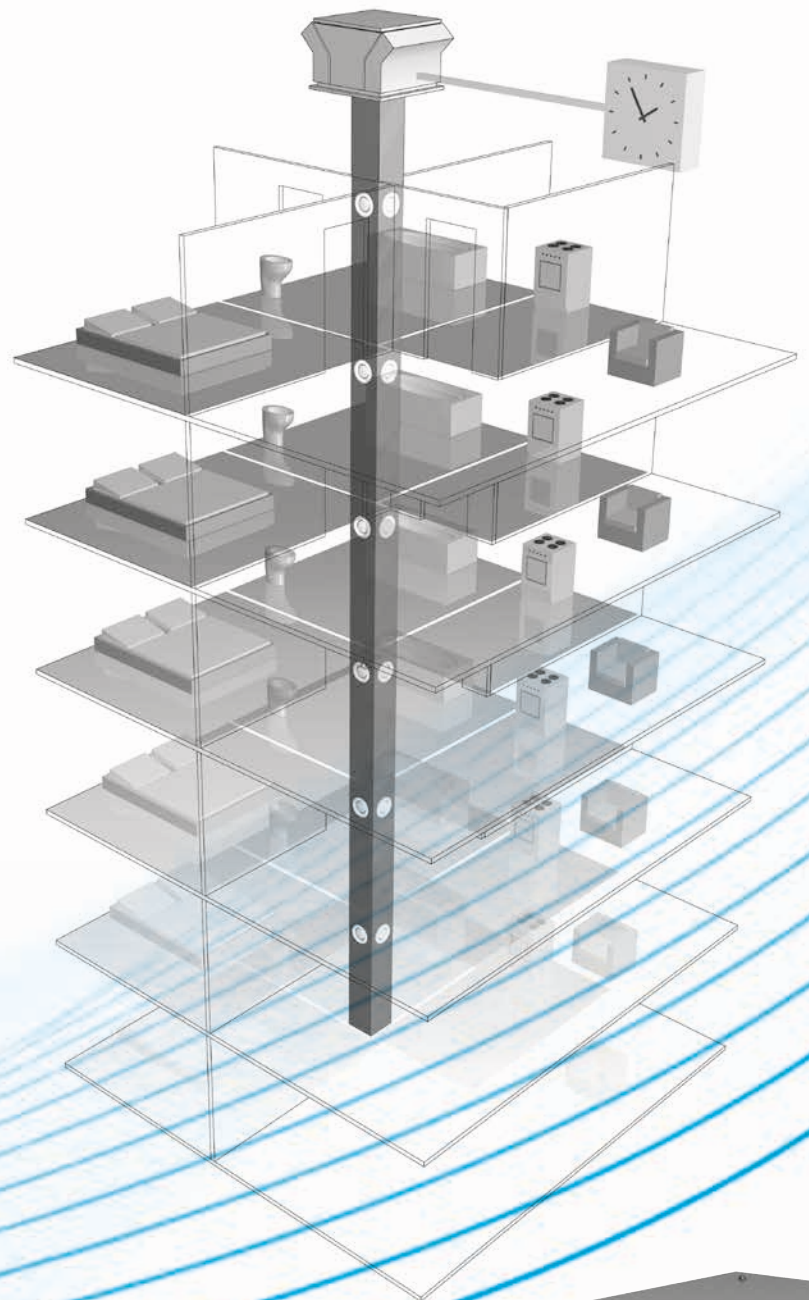

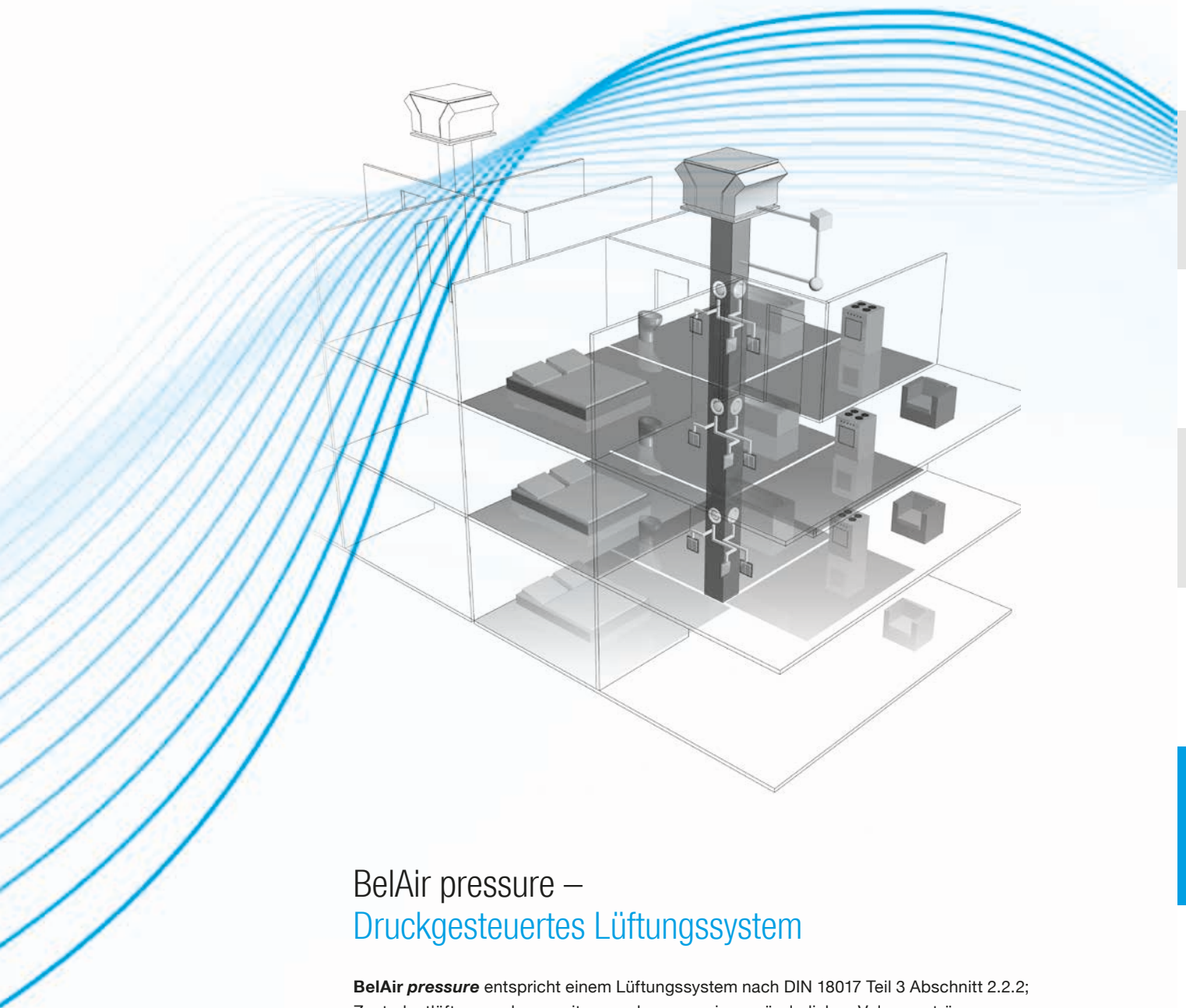

## BelAir pressure – Druckgesteuertes Lüftungssystem

**BelAir pressure** entspricht einem Lüftungssystem nach DIN 18017 Teil 3 Abschnitt 2.2.2; Zentralentlüftungsanlagen mit nur wohnungsweise veränderlichen Volumenströmen.

### **pressure bedeutet:**

Die Abluftventile in den feuchtigkeitsbelasteten Räumen werden per Lichtschalter, über einen Feuchte-Temperaturfühler oder über eine fest eingestellte Intervallschaltung gesteuert. Sobald sich ein weiteres Ventil öffnet, entsteht im zentralen Abluftschacht eine Druckveränderung, die von einem Sensor registriert wird. Dieser erhöht die Ventilatorleistung, bis der vorherige Druckzustand wieder erreicht ist.

### **Anwendungsbeispiel:**

Ein bewährtes System regelt die bedarfsgerechte Entlüftung in einem mehrstöckigen Reihenhaus.

### **Komponenten:**

Dachventilator, Ventilatorzubehör, Druckregelung (integriert), Differenzdrucksensor, Ventile mit 230 V Antrieb (ZXS 24/31), Schaltersteuerung, Feuchtesensor, Bewegungsmelder, Fettfilter.

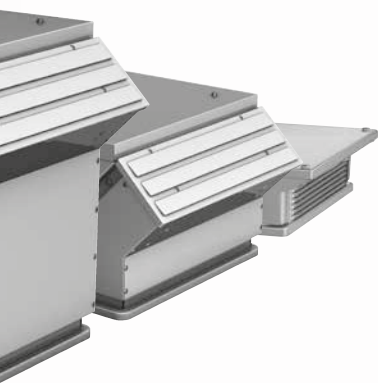

# BelAir RDA 21 1822

## Technische Daten in Genauigkeitsklasse 2 nach DIN 24166

	Polzahl	Spannung / Anschlussart V	Netzfrequenz Hz	max. Ventilator-drehzahl 1/min	max. aufgenommene Leistung kW	Nennstrom A	Anlaufstrom / Nennstrom Faktor	max. Volumenstrom $V_{max}$ m <sup>3</sup> /h	Schallleistungspegel Austritt $L_{WA8}$ dB @	Kondensator	Gewicht kg	Temperaturbereich Fördermedium °C
RDA 21-1822-EC-SE ⑩	-	230, 1~	50/60	3150	0,16	1,5	-	1095	81	-	7	-20...+60°C

- ⑩ Alle angegebenen Geräuschwerte sind Schalleistungspegel.  
Die Abschätzung des Schalldruckpegels in bestimmten Abständen erfolgt gemäß den Angaben in Kapitel „Beschreibung“, Abschnitt „Geräusche“.
- ⑪ mit integriertem Differenzdruckregler und Revisionschalter als druckgesteuertes Lüftungssystem nach DIN 18017, siehe BelAir Zubehör Seite XXX

## Kennlinien in Genauigkeitsklasse 2 nach DIN 24166

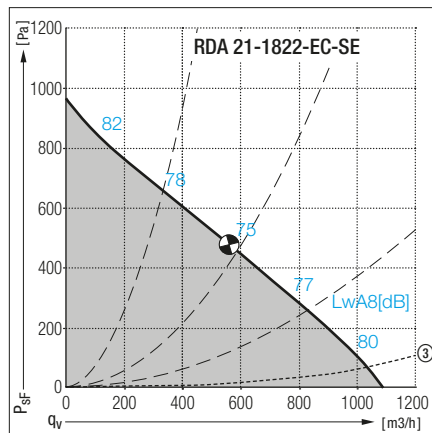

## Info

Ventilortyp	Revisionschalter Standard	Schaltbild * Motorschaltbild ** Revisionschalters schaltbild
RDA 21-1822-EC-SE ⑩	ESH	Nr.
	21-0030-22*	*-/619**



# BelAir RDA 21 1822

Abmessungen in mm, Änderungen vorbehalten.

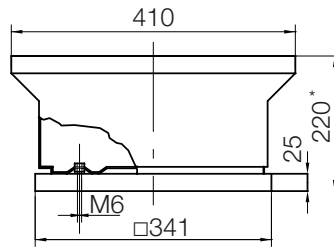

\* Ausführungen .. ST und .. SE

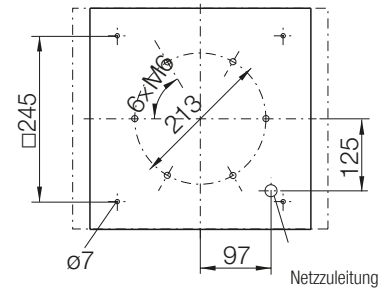

## Zubehör

### RDA 21- genovent

EC-Außenläufermotor mit aufgebautem Radiallaufrad.

### Zubehör / Index

- ② Gradzahl in 5° Schritten bis 45° möglich
- ③ Druckabnahme in der Verschlussklappe
- ⑧ Bei Verwendung des Klapprahmens ZBR muss saugseitiges Zubehör am Anschlussboden ZBU befestigt werden.

**ZBS 01-0031** [Al] 3 kg

**ZBS 20-0031** [St] 6 kg  
Flachdachsockel

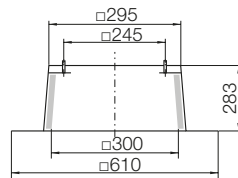

**ZBS 23-0031** [St] 10 kg  
Flachdachsockel hoch

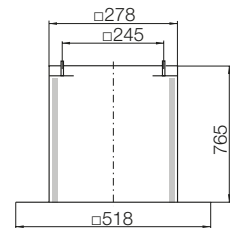

**ZBS 09-0031-②** [Al] 4 kg  
Schrägdachsockel

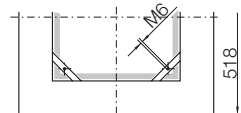
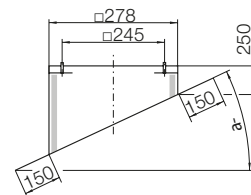

**ZBR 01-0031** [St] ⑧  
Dachsockel-Klapprahmen

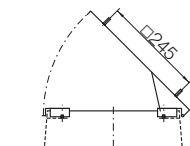

Klapprahmen ZBR sind Teil des BelAir Sytemzubehörs. Siehe Kapitel „BelAir“.

**ZDS 01-0028** [Al] 11 kg

**ZDS 20-0028** [St] 15 kg  
Sockelschalldämpfer

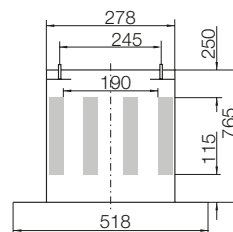

**ZDS 09-0028-②** [Al] 11 kg  
Schrägdach-Sockelschalldämpfer

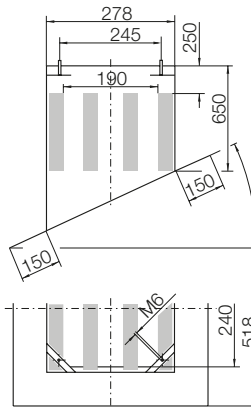

**ZBS 11-0031** [GFK] 11 kg  
Welldachsockel

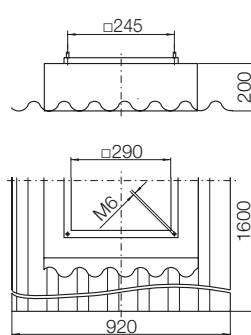

**ZBU 01-0028-18** [St] 2 kg

Anschlussboden

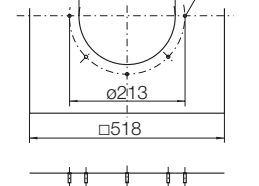

**ZKE 11-0180** 0.7 kg

Ansaugstutzen

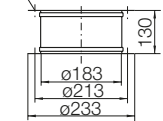

**ZKF 11-0180** 0.3 kg

Ansaugflansch

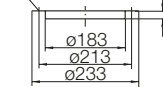

**ZLK 01-0180** 4 kg

Selbsttätige Verschlussklappe

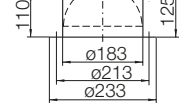

**ZSG 04-0180** 0.1 kg

Berührungsschutzgitter

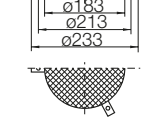

# BelAir RBA 21 1822

## Technische Daten in Genauigkeitsklasse 2 nach DIN 24166

	Polzahl	Spannung / Anschlussart V	Netzfrequenz Hz	max. Ventilator-drehzahl 1/min	max. aufgenommene Leistung kW	Nennstrom A	Anlaufstrom / Nennstrom Faktor	max. Volumenstrom $V_{max}$ m <sup>3</sup> /h	Schallleistungspegel Austritt $L_{WA8}$ dB @ <sup>10</sup> *	Kondensator	Gewicht kg	Temperaturbereich Fördermedium °C
RBA 21-1822-EC-SE ⑩	-	230, 1~	50/60	2440	0,084	0,8	-	760	55*	-	12	-20...+60°C

- ⑩ Alle angegebenen Geräuschwerte sind Schalleistungspegel.  
Die Abschätzung des Schalldruckpegels in bestimmten Abständen erfolgt gemäß den Angaben in Kapitel „Beschreibung“, Abschnitt „Geräusche“.  
\* Gehäuse-Schallpegel
- ⑪ mit integriertem Differenzdruckregler und Revisionschalter als druckgesteuertes Lüftungssystem nach DIN 18017, siehe BelAir Zubehör Seite XXX

## Kennlinien in Genauigkeitsklasse 2 nach DIN 24166

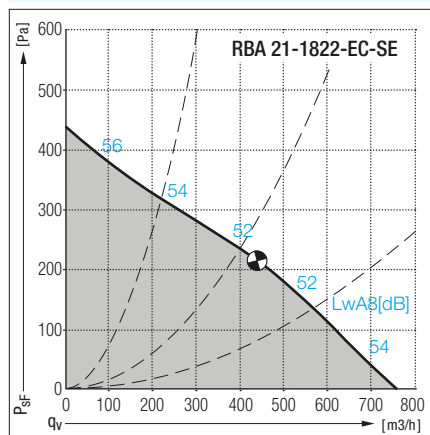

## Info

Ventilator typ	Revisionschalter Standard	Schaltbild * Motorschaltbild ** Revisionschalter-schaltbild
RBA 21-1822-EC-SE ⑩	ESH	Nr.
	21-0030-22*	*-/619**

# BelAir RBA 21 1822

Abmessungen in mm, Änderungen vorbehalten.

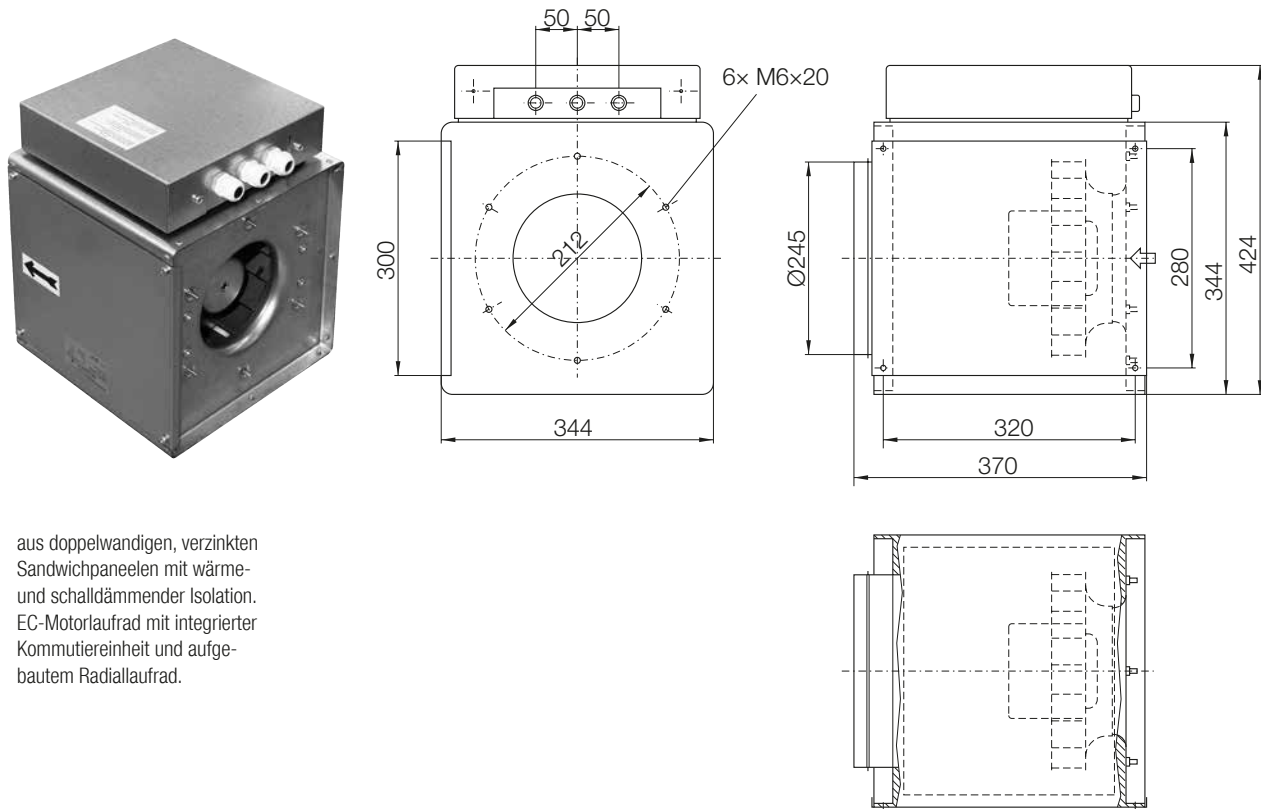

aus doppelwandigen, verzinkten Sandwichpaneelen mit wärme- und schalldämmender Isolation. EC-Motorlaufrad mit integrierter Kommutiereinheit und aufgebautem Radiallaufrad.

## Ausschreibungen

Abluftbox als rahmenloses Gehäuse bestehend aus verzinktem Stahlblech und einer nicht brennbaren, wärme- und schalldämmenden Isolation aus Mineralfasern (Dicke ca. 25 mm, Dichte 30 kg/m<sup>2</sup>, Brandschutzklasse A1 nach DIN 24155-2).

EC-Motorlaufrad mit integrierter Kommutiereinheit, statisch und dynamisch ausgewuchtet und schwingungs isoliert eingehängt, Schutzart IP44, vollkommen wartungsfrei.

Daten in Genauigkeitsklasse 2 nach DIN 24 166.

# BelAir RDA 21 2225

## Technische Daten in Genauigkeitsklasse 2 nach DIN 24166

	Polzahl	Spannung / Anschlussart V	Netzfrequenz Hz	max. Ventilator-drehzahl 1/min	max. aufgenommene Leistung kW	Nennstrom A	Anlaufstrom / Nennstrom Faktor	max. Volumenstrom $V_{max}$ m <sup>3</sup> /h	Schallleistungspegel Austritt $L_{WA8}$ dB @	Kondensator	Gewicht kg	Temperaturbereich Fördermedium °C
RDA 21-2225-EC-SE ⑩	-	230, 1~	50/60	2870	0,18	1,6	-	1286	82	-	8	-20...+60°C

- ⑩ Alle angegebenen Geräuschwerte sind Schalleistungspegel.  
Die Abschätzung des Schalldruckpegels in bestimmten Abständen erfolgt gemäß den Angaben in Kapitel „Beschreibung“, Abschnitt „Geräusche“.
- ⑪ mit integriertem Differenzdruckregler und Revisionschalter als druckgesteuertes Lüftungssystem nach DIN 18017, siehe BelAir Zubehör Seite XXX

## Kennlinien in Genauigkeitsklasse 2 nach DIN 24166

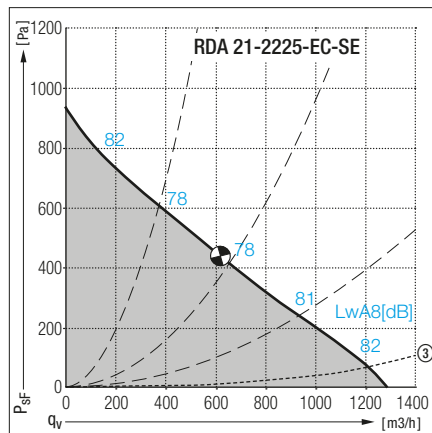

## Info

Ventilortyp	Revisionschalter Standard	Schaltbild * Motorschaltbild ** Revisionschalters schaltbild
RDA 21-2225-EC-SE ⑩	ESH	Nr.
	21-0030-22*	*-/619**

# BelAir RDA 21 2225

Abmessungen in mm, Änderungen vorbehalten.

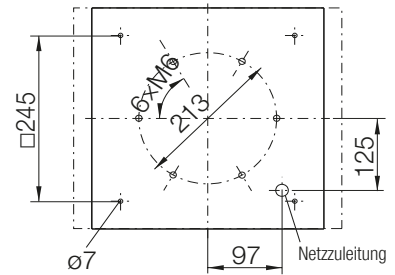
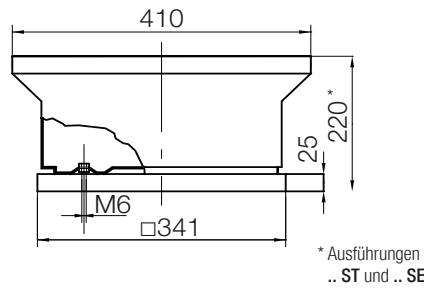

## Zubehör

### RDA 21- genovent

EC-Außenläufermotor mit aufgebautem Radiallaufrad.

### Zubehör / Index

- ② Gradzahl in 5° Schritten bis 45° möglich
- ③ Druckabnahme in der Verschlussklappe
- ⑧ Bei Verwendung des Klapprahmens ZBR muss saugseitiges Zubehör am Anschlussboden ZBU befestigt werden.

### ZBS 01-0031 [Al] 3 kg

ZBS 20-0031 [St] 6 kg  
Flachdachsockel

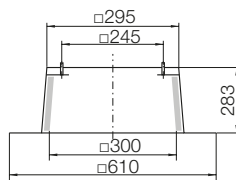

### ZBS 23-0031 [St] 10 kg

Flachdachsockel hoch

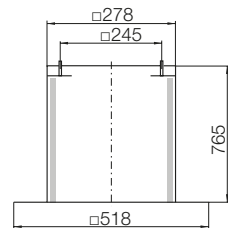

### ZBS 09-0031-② [Al] 4 kg

Schrägdachsockel

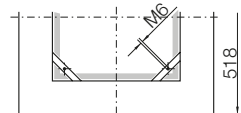
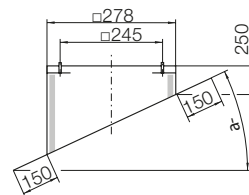

### ZBR 01-0031 [St] ⑧

Dachsockel-Klapprahmen

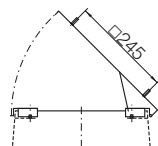

Klapprahmen ZBR sind Teil des BelAir Sytemzubehörs. Siehe Kapitel „BelAir“.

### ZDS 01-0028 [Al] 11 kg

ZDS 20-0028 [St] 15 kg  
Sockelschalldämpfer

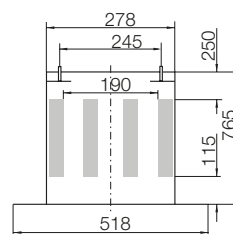

### ZDS 09-0028-② [Al] 11 kg

Schrägdach-Sockelschalldämpfer

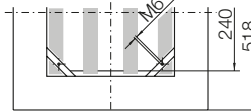
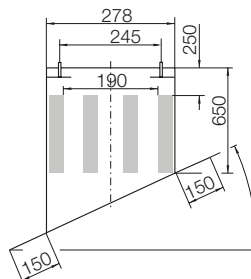

### ZBS 11-0031 [GFK] 11 kg

Welldachsockel

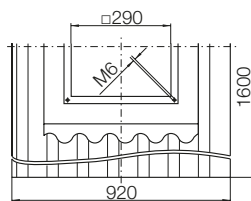
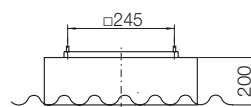

### ZBU 01-0028-22 [St] 2 kg

Anschlussboden

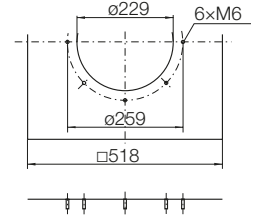

### ZKE 13-0225 1.0 kg

Ansaugstutzen

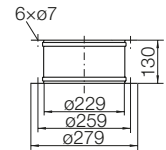

### ZKF 13-0225 0.5 kg

Ansaugflansch

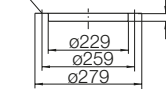

### ZLK 03-0225 5 kg

Selbsttätige Verschlussklappe

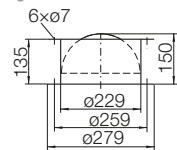

### ZSG 04-0225 0.2 kg

Berührungsschutzgitter

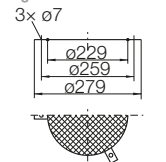

# BelAir RBA 21 2225

## Technische Daten in Genauigkeitsklasse 2 nach DIN 24166

	Polzahl	Spannung / Anschlussart V	Netzfrequenz Hz	max. Ventilator-drehzahl 1/min	max. aufgenommene Leistung kW	Nennstrom A	Anlaufstrom / Nennstrom Faktor	max. Volumenstrom $V_{max}$ m <sup>3</sup> /h	Schallleistungspegel Austritt $L_{WA8}$ dB @ <sup>*</sup>	Kondensator	Gewicht kg	Temperaturbereich Fördermedium °C
RBA 21-2225-EC-SE ⑩	-	230, 1~	50/60	2640	0,17	1,5	-	1055	60*	-	12	-20...+60°C

- ⑩ Alle angegebenen Geräuschwerte sind Schalleistungspegel.  
Die Abschätzung des Schalldruckpegels in bestimmten Abständen erfolgt gemäß den Angaben in Kapitel „Beschreibung“, Abschnitt „Geräusche“.  
\* Gehäuse-Schallpegel
- ⑪ mit integriertem Differenzdruckregler und Revisionschalter als druckgesteuertes Lüftungssystem nach DIN 18017, siehe BelAir Zubehör Seite XXX

## Kennlinien in Genauigkeitsklasse 2 nach DIN 24166

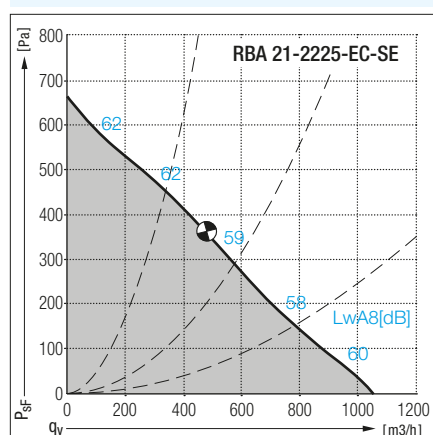

## Info

Ventilator typ	Revisionschalter Standard	Schaltbild * Motorschaltbild ** Revisionschalters schaltbild
RBA 21-2225-EC-SE ⑩	ESH	Nr.
	21-0030-22*	*-/619**

# BelAir RBA 21 2225

Abmessungen in mm, Änderungen vorbehalten.

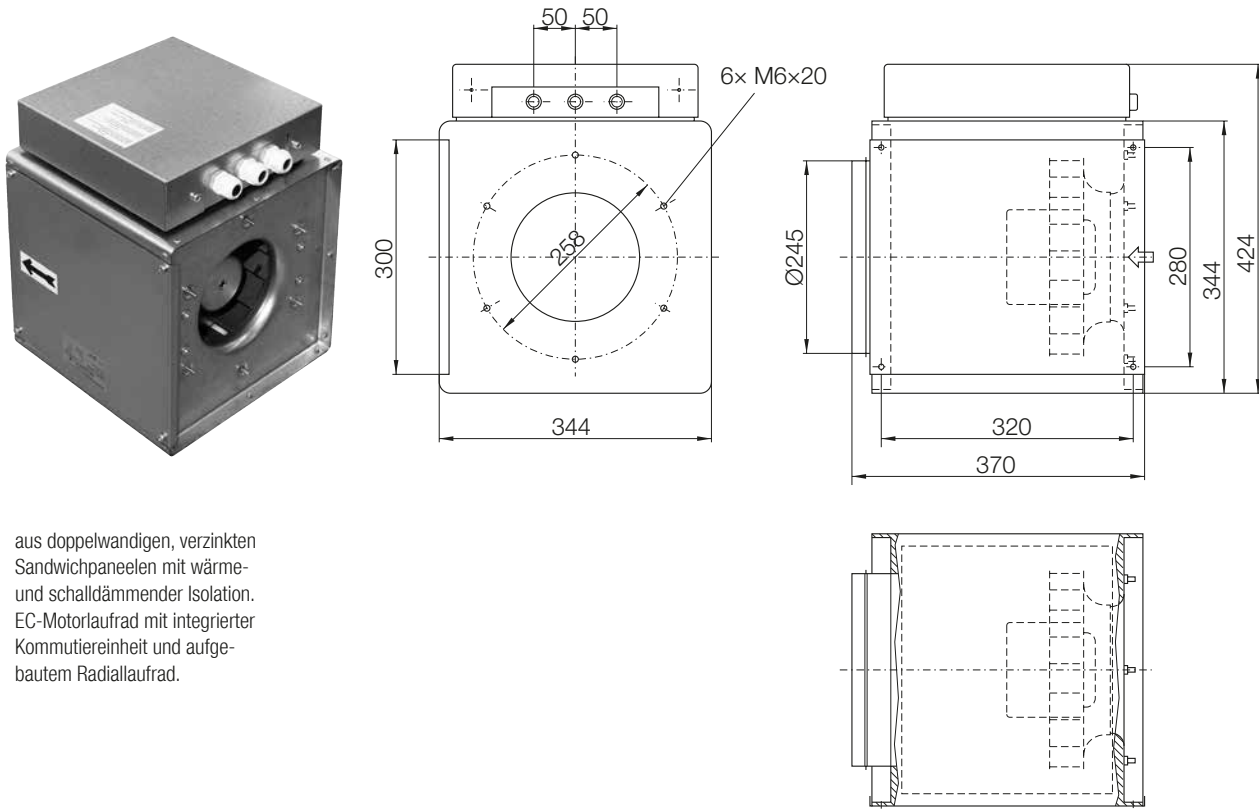

aus doppelwandigen, verzinkten Sandwichpaneelen mit wärme- und schalldämmender Isolation. EC-Motorlaufrad mit integrierter Kommutiereinheit und aufgebautem Radiallaufrad.

## Ausschreibungen

Abluftbox als rahmenloses Gehäuse bestehend aus verzinktem Stahlblech und einer nicht brennbaren, wärme- und schalldämmenden Isolation aus Mineralfasern (Dicke ca. 25 mm, Dichte 30 kg/m<sup>2</sup>, Brandschutzklasse A1 nach DIN 24155-2).

EC-Motorlaufrad mit integrierter Kommutiereinheit, statisch und dynamisch ausgewuchtet und schwingungs isoliert eingehängt, Schutzart IP44, vollkommen wartungsfrei.

Daten in Genauigkeitsklasse 2 nach DIN 24 166.

# BelAir RDA 31 2528 2531

## Technische Daten in Genauigkeitsklasse 2 nach DIN 24166

	Polzahl	Spannung / Anschlussart V	Netzfrequenz Hz	max. Ventilator-drehzahl 1/min	max. aufgenommene Leistung kW	Nennstrom A	Anlaufstrom / Nennstrom Faktor	max. Volumenstrom $V_{max}$ m³/h	Schallleistungspegel Austritt $L_{WA8}$ dB @	Kondensator	Gewicht kg	Temperaturbereich Fördermedium °C
RDA 31-2528-EC-ST ⑩	-	230, 1~	50/60	1850	0,215	1	-	2210	75	-	19	-20...+40°C
RDA 31-2528-EC-SE ⑪	-	230, 1~	50/60	1850	0,215	1	-	2210	75	-	19	-20...+40°C
RDA 31-2531-EC-ST ⑩	-	230, 1~	50/60	1750	0,33	1,45	-	2920	76	-	21	-20...+40°C
RDA 31-2531-EC-SE ⑪	-	230, 1~	50/60	1750	0,33	1,45	-	2920	76	-	21	-20...+40°C

- ⑩ Alle angegebenen Geräuschwerte sind Schallleistungspegel, inklusive der integrierten Austrittsverschlussklappen. Die Abschätzung des Schalldruckpegels in bestimmten Abständen erfolgt gemäß den Angaben in Kapitel „Beschreibung“, Abschnitt „Geräusche“.
- ⑪ mit integriertem Trafo, Zeitschaltmodul und Revisionschalter als zeitgesteuertes Lüftungssystem nach DIN 18017, siehe BelAir Zubehör Seite XXX
- ⑪ mit integriertem Differenzdruckregler und Revisionschalter als druckgesteuertes Lüftungssystem nach DIN 18017, siehe BelAir Zubehör Seite XXX

## Kennlinien in Genauigkeitsklasse 2 nach DIN 24166

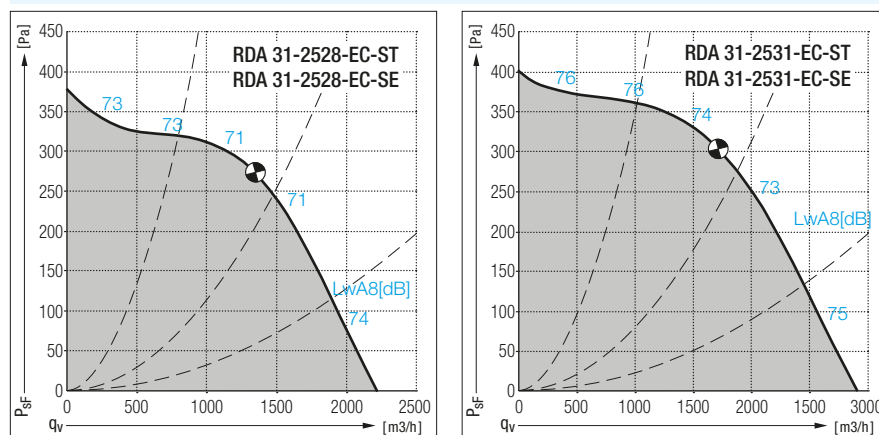

## Info

Ventilatorotyp	Revisionschalter Standard	Schaltbild * Motorschaltbild ** Revisionschalters schaltbild
	ESH	Nr.
RDA 31-2528-EC-ST ⑩	21-0030-22*	*-/615**
RDA 31-2528-EC-SE ⑪	21-0030-22*	*-/620**
RDA 31-2531-EC-ST ⑩	21-0030-22*	*-/615**
RDA 31-2531-EC-SE ⑪	21-0030-22*	*-/620**



# BelAir RDA 31 2528 2531

Abmessungen in mm, Änderungen vorbehalten.

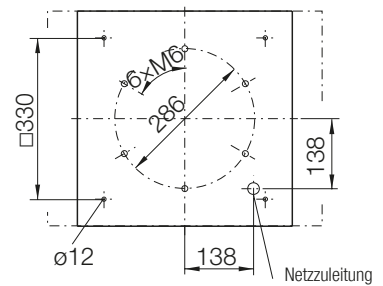
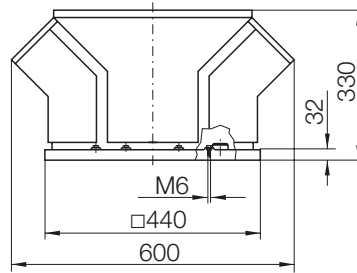

## Zubehör

### RDA 31- genovent

EC-Außenläufermotor mit aufgebautem Radiallaufrad.

### Zubehör / Index

- ② Gradzahl in 5° Schritten bis 45° möglich
- ⑧ Bei Verwendung des Klapprahmens ZBR muss saugseitiges Zubehör am Anschlussboden ZBU befestigt werden.

ZBS 01-0040 [Al] 4 kg

ZBS 20-0040 [St] 8 kg  
Flachdachsockel

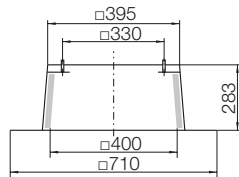

ZBS 23-0040 [St] 10 kg  
Flachdachsockel hoch

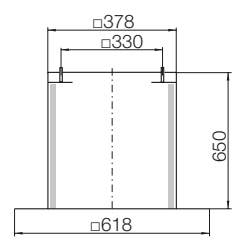

ZBS 09-0040-② [Al] 5 kg  
Schrägdachsockel

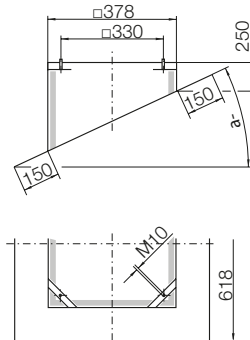

ZBS 11-0040 [GFK] 11 kg  
Welldachsockel

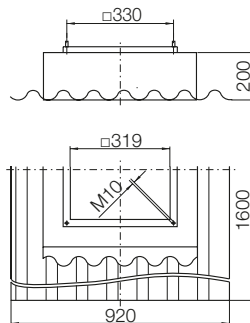

ZDS 01-0040 [Al] 13 kg ①

ZDS 20-0040 [St] 18 kg ①  
Sockelschall-dämpfer

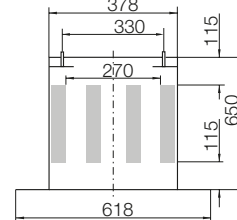

ZDS 09-0040-② [Al] 13 kg ①

Schrägdach-Sockelschall-dämpfer

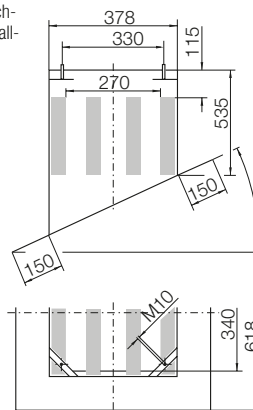

ZDR 30-0250 12 kg

Eintritts-schall-dämpfer

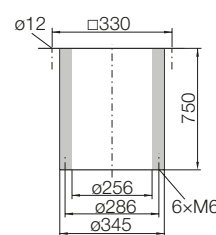

ZKD 01-0250 2 kg

Einströmdüse mit Flansch

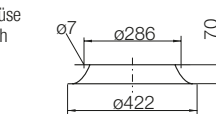

ZBU 01-0040-25 [St] 4 kg

Anschluss-boden

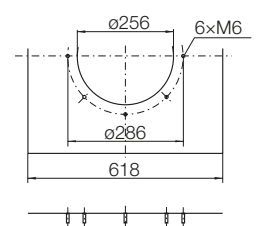

ZKE 11-0250 1.4 kg

Ansaugstutzen

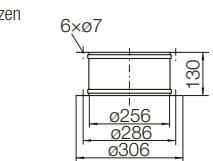

ZKF 11-0250 0.7 kg

Ansaugflansch

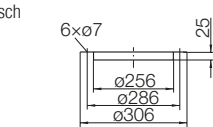

ZSG 04-0250 0.4 kg

Berührungs-schutzgitter

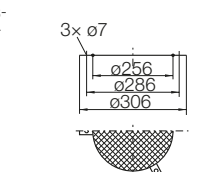

ZBR 01-0040-BA [St] ⑧

Dachsockel-Klapprahmen

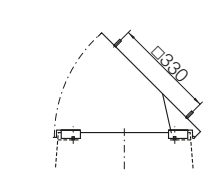

Klapprahmen ZBR sind Teil des BelAir Systemzubehörs. Siehe Kapitel „BelAir“.

# BelAir RDA 31 3535 3540

## Technische Daten in Genauigkeitsklasse 2 nach DIN 24166

	Polzahl	Spannung / Anschlussart V	Netzfrequenz Hz	max. Ventilator-drehzahl 1/min	max. aufgenommene Leistung kW	Nennstrom A	Anlaufstrom / Nennstrom Faktor	max. Volumenstrom $V_{max}$ m <sup>3</sup> /h	Schallleistungspegel Austritt $L_{WA8}$ dB @	Kondensator	Gewicht kg	Temperaturbereich Fördermedium °C
RDA 31-3535-EC-ST <sup>15</sup>	-	230, 1~	50/60	1460	0,34	1,5	-	3730	77	-	28	-20...+40°C
RDA 31-3535-EC-SE <sup>16</sup>	-	230, 1~	50/60	1460	0,34	1,5	-	3730	77	-	28	-20...+40°C
RDA 31-3540-EC-ST <sup>15</sup>	-	230, 1~	50/60	1260	0,4	1,8	-	4250	76	-	31	-20...+40°C
RDA 31-3540-EC-SE <sup>16</sup>	-	230, 1~	50/60	1260	0,4	1,8	-	4250	76	-	31	-20...+40°C

- <sup>10</sup> Alle angegebenen Geräuschwerte sind Schallleistungspegel, inklusive der integrierten Austrittsverschlussklappen. Die Abschätzung des Schalldruckpegels in bestimmten Abständen erfolgt gemäß den Angaben in Kapitel „Beschreibung“, Abschnitt „Geräusche“.
- <sup>15</sup> mit integriertem Trafo, Zeitschaltmodul und Revisionschalter als zeitgesteuertes Lüftungssystem nach DIN 18017, siehe BelAir Zubehör Seite XXX
- <sup>16</sup> mit integriertem Differenzdruckregler und Revisionschalter als druckgesteuertes Lüftungssystem nach DIN 18017, siehe BelAir Zubehör Seite XXX

## Kennlinien in Genauigkeitsklasse 2 nach DIN 24166

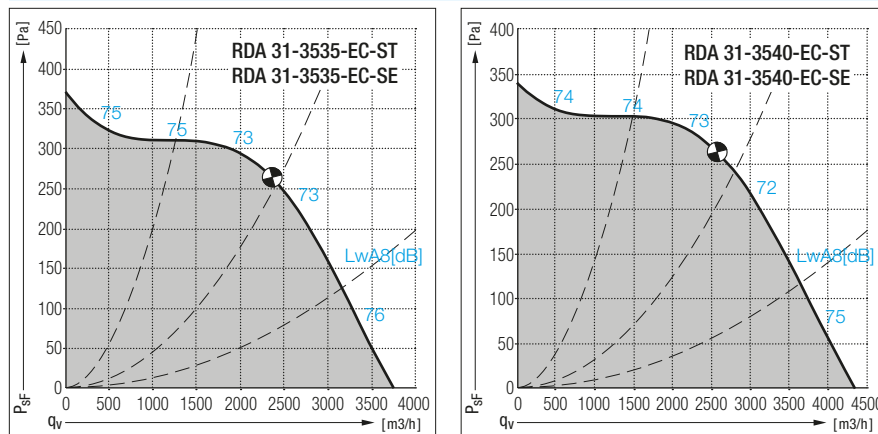

## Info

Ventilatorotyp	Revisionschalter Standard	Schaltbild * Motorschaltbild ** Revisionschalters schaltbild
	ESH	Nr.
RDA 31-3535-EC-ST <sup>15</sup>	21-0030-22*	*-/615**
RDA 31-3535-EC-SE <sup>16</sup>	21-0030-22*	*-/620**
RDA 31-3540-EC-ST <sup>15</sup>	21-0030-22*	*-/615**
RDA 31-3540-EC-SE <sup>16</sup>	21-0030-22*	*-/620**

# BelAir RDA 31 3535 3540

Abmessungen in mm, Änderungen vorbehalten.

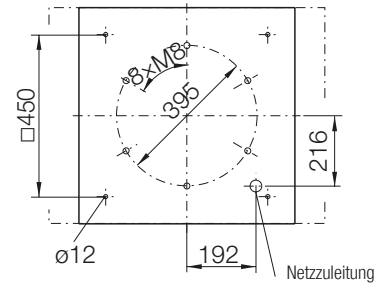
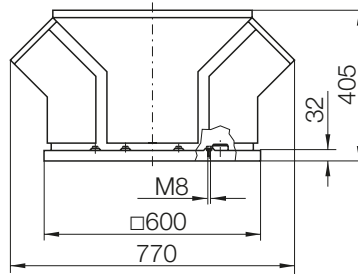

## Zubehör

### RDA 31- genovent

EC-Außenläufermotor mit aufgebautem Radiallaufrad.

### Zubehör / Index

- ② Gradzahl in 5° Schritten bis 45° möglich
- ⑧ Bei Verwendung des Klapprahmens ZBR muss saugseitiges Zubehör am Anschlussboden ZBU befestigt werden.

**ZBS 01-0056 [Al]** 5 kg  
**ZBS 20-0056 [St]** 10 kg  
 Flachdachsockel

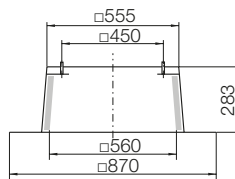

**ZBS 23-0056 [St]** 14 kg  
 Flachdachsockel hoch

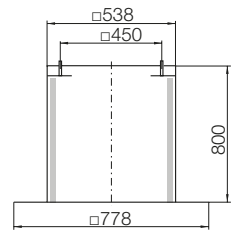

**ZBS 09-0056-② [Al]** 6 kg  
 Schrägdachsockel

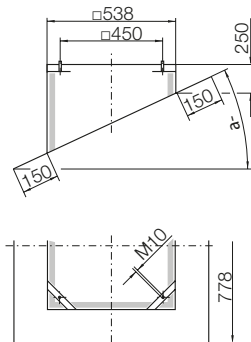

**ZBS 11-0056 [GFK]** 12 kg  
 Welldachsockel

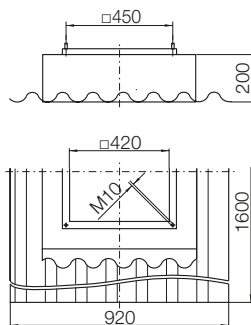

**ZDS 01-0056 [Al]** 29 kg ①  
**ZDS 20-0056 [St]** 40 kg ①  
 Sockelschall-dämpfer

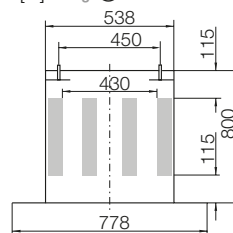

**ZDS 09-0056-② [Al]** 29 kg ①  
 Schrägdach-Sockelschall-dämpfer

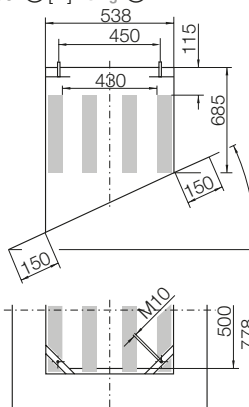

**ZDR 30-0355** 17 kg  
 Eintritts-schall-dämpfer

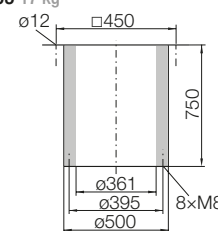

**ZKD 01-0355** 3.5 kg  
 Einströmdüse mit Flansch

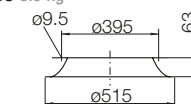

**ZBU 01-0056-35 [St]** 6 kg  
 Anschluss-boden

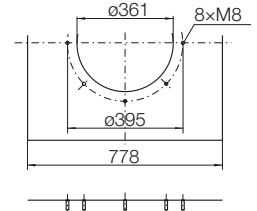

**ZKE 11-0355** 2.1 kg  
 Ansaugstutzen

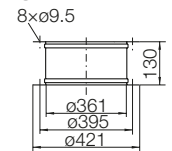

**ZKF 11-0355** 0.9 kg  
 Ansaugflansch

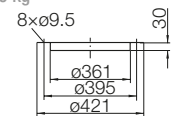

**ZSG 04-0355** 0.6 kg  
 Berührungs-schutzgitter

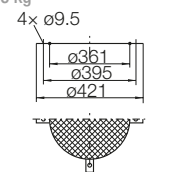

**ZBR 01-0056-BA [St]** ⑧  
 Dachsockel-Klapprahmen

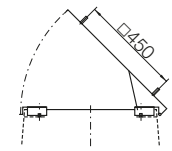

Klapprahmen ZBR sind Teil des BelAir Systemzubehörs. Siehe Kapitel „BelAir“.

# BelAir

## Lüftung ist besser leben

### Energiesparen um jeden Preis?

Die Wärmedämmung der Wände und die Dichtheit von Fenstern und Türen erreichen inzwischen hohe Werte. Der gravierende Nachteil "reiner" Dämmmaßnahmen: Es findet kein natürlicher Luftaustausch mehr statt.

### Gestörtes Gleichgewicht.

Ohne natürlichen oder kontrollierten Luftaustausch drohen Schäden.

An der Bausubstanz und auch für den Menschen.

- Wenn Feuchtigkeit, vor allem in Bad, Küche und Wirtschaftsräumen, nicht ständig niedrig gehalten wird, muss mit Schimmelpilzen und Stockflecken gerechnet werden.
- Schimmel ist ein ausgezeichneter Nährboden für Hausstaubmilben, die eine allergische Gefahr für viele Menschen darstellen.
- Gerüche, Tabakrauch, erhöhter CO<sub>2</sub>- und verringerter Sauerstoff-Gehalt sowie die Ausdünstung von chemisch behandelten Baumaterialien und Einrichtungsgegenständen belasten die menschliche Gesundheit im luftdichten, unzureichend gelüfteten Raum oft erheblich.

### Schadenshäufigkeit an Gebäuden in %

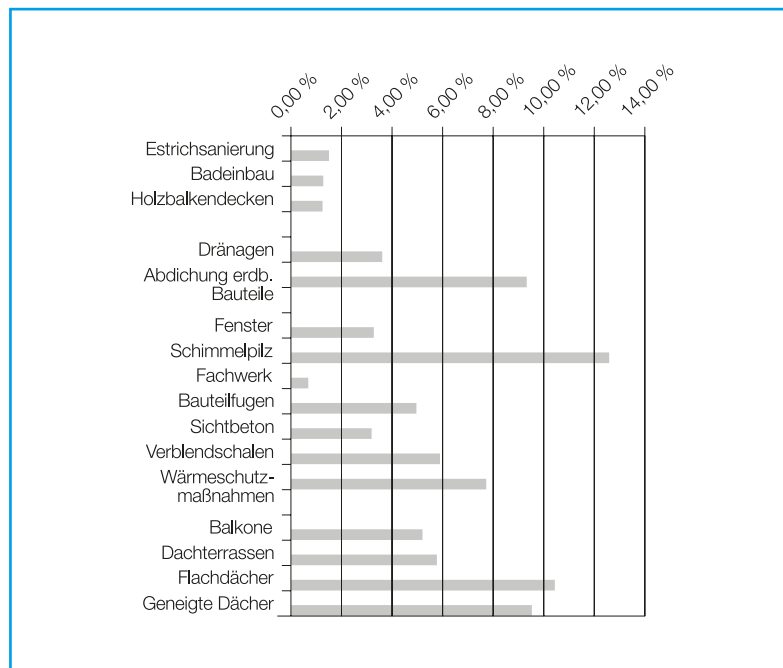

Schimmelpilz führt die Liste der Feuchteschäden an. (Aus dem 3. Bauschadensbericht des Bundesbauministeriums)

**BelAir Lüftungssysteme** ist Ihr System-Partner mit Komplettlösungen für die kontrollierte Raumlüftung. Lüftungsanlagen nach Bauart DIN 18017-3 und DIN 1946-6.

**Ein breites Systemangebot** mit dem bereits 60.000 Wohnungen ausgerüstet sind, bildet die Grundlage für eine sichere Entscheidung.

**Planer, Architekten, Bauherren** erhalten komplette Planungsunterlagen für individuelle Anforderungen, auch zur Integration (Sanierung) in vorhandenen Gebäuden.

**Vermieter, Hausverwaltungen, Wohnbaugesellschaften** investieren in die Wertsteigerung und Substanzerhaltung von Immobilien. Resultat: Niedrige Betriebskosten, vorteilhafte Energiebilanz, günstiges PreisLeistungsverhältnis und nicht zuletzt zufriedene Mieter.

**Mieter, Wohnungs- und Eigenheimbesitzer** können den Komfort der geräuscharmen Grundlüftung und der individuell zuschaltbaren Bedarfslüftung genießen. Einfache Bedienung, bzw. Programmierung, ermöglichen Belüftungszyklen "wie von Hand". Und das alles zu einem fairen Preis.

**„Negative“ Energiebilanz.**

Ein Wärmeverlust von 50 bis 70 % entsteht, wenn in gut isolierten Gebäuden mit dicht schließenden Fenstern der komplette Luftaustausch durch das Öffnen der Fenster geschieht. Fazit für die Energiebilanz: Der Einspareffekt aller Dämmmaßnahmen geht verloren. Außerdem gelangen bei der „Lüftung von Hand“ nur zu oft Lärm, Pollen, Staub und Schadstoffe mit in den Raum.

**Anteile am Energieverbrauch**

Die Raumheizung macht 76% des Energieverbrauchs in der Wohnung aus.

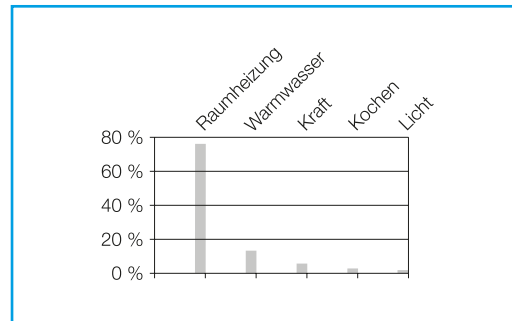

**Wohlfühl und Schutz durch unsere dritte Haut.**

Die Kleidung, unsere zweite Haut, wählen wir so, dass sie zu Wind und Wetter passt. Wohnung, Haus, Arbeitsraum – unsere dritte Haut soll unsere Grundbedürfnisse nach Schutz und Wohlfühl befriedigen. Gute Luft sorgt für Behaglichkeit zuhause und fördert das Arbeitsklima im Büro. Und natürlich leistet eine kontrollierte Gebäudelüftung einen wichtigen Beitrag zur allgemeinen Hygiene und zum Schutz und zur Erhaltung der gesamten Bausubstanz.

**Kontrollierte Lüftung mit BelAir.**

Energiesparende Baumaßnahmen sind ökologisch und ökonomisch sinnvoll und daher ohne Alternative. Nur muss – ebenso alternativlos – die kontrollierte Lüftung mit einbezogen werden. Bel Air bietet die passenden Lösungen: zentral installiert, gesteuert und geregelt, für Neubauten ebenso wie für die Altbauanierung.

**CO2 Konzentration**

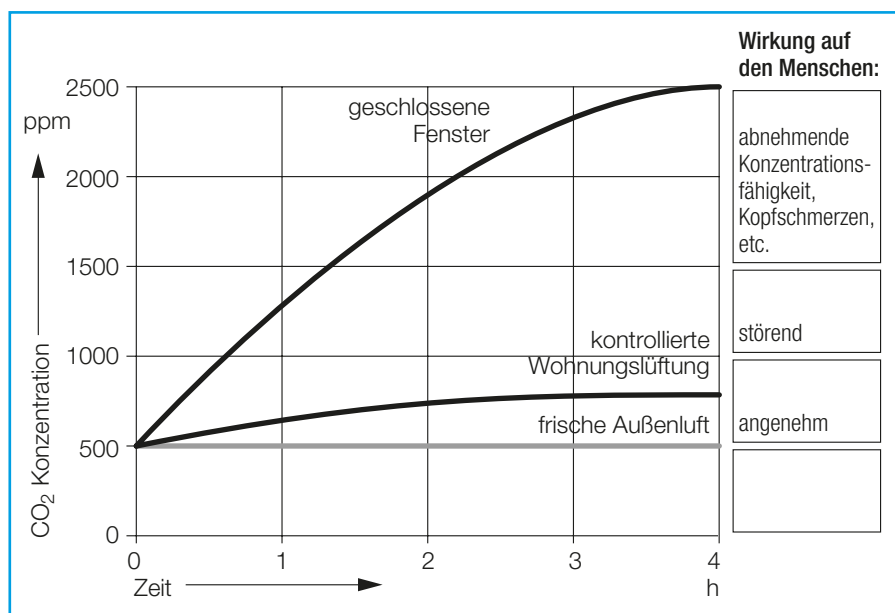

## BelAir *timer*

### BelAir *timer* - Zeitgesteuertes Lüftungssystem

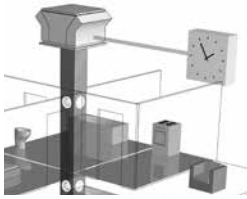

Die feuchtigkeitsbelasteten Räume werden in festen, frei programmierbaren Zeitintervallen über den zentralen Abluftkanal entlüftet.

#### Ausführung

Das System ist komplett verdrahtet, so dass der Kunde lediglich den Netzanschluss und im Bedarfsfall eine Änderung der zweiten, voreingestellten Drehzahlstufe vornehmen muss. Ferner ist eine Programmierung des gewählten Wochenzyklus erforderlich.

#### Funktion

- EC-Motor mit integrierter Kommutiereinheit
- 2 programmierbare Drehzahlstufen
- Wochenprogramme mit 42 programmierbaren Schaltpunkten
- Automatische Sommer- Winterzeitumstellung

#### Dachventilatoren

##### BelAir *timer* -ST

RDA 31-2528-EC-ST

RDA 31-2531-EC-ST

RDA 31-3535-EC-ST

RDA 31-3540-EC-ST

Technische Daten siehe Kapitel „RDA“.

# BelAir *timer*

## Zeitschaltuhr

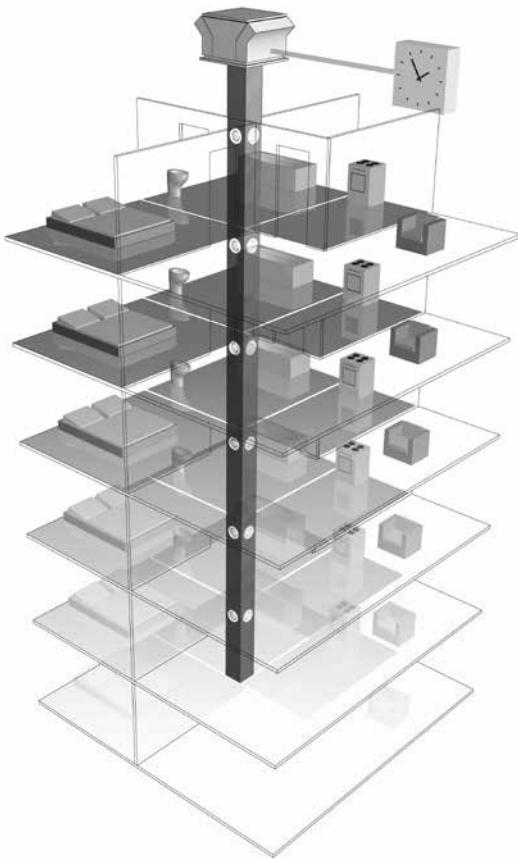

### RDA 21

- die beigelegte Programmieranleitung ist zu verwenden!
- die Konfiguration der beiden Schaltkanäle ist wie folgt zu beachten:
  - Kanal 1 (C1) = Start/Stop des Ventilators,
  - Kanal 2 (C2) = Umschaltung der Drehzahlstufen
 Ein Betrieb ist nur möglich, wenn Kanal 1 eingeschaltet ist
- beide Drehzahlstufen sind am Stufentransformator frei wähl- und einstellbar

### Beispiel eines Programmplanes

Mo, Di, Mi, Do, Fr	06.00 Uhr C1 = ON	22.00 Uhr C1 = OFF
Mo, Di, Mi, Do, Fr, Sa, So	00.00 Uhr C1 = ON	01.00 Uhr C1 = OFF
Mo, Di, Mi, Do, Fr	08.00 Uhr C2 = ON	09.00 Uhr C2 = OFF
Mo, Di, Mi, Do, Fr, Sa, So	17.00 Uhr C2 = ON	20.00 Uhr C2 = OFF
Mo, Di, Mi, Do, Fr, Sa, So	00.00 Uhr C2 = ON	01.00 Uhr C2 = OFF
Sa, So	08.00 Uhr C1 = ON	22.00 Uhr C1 = OFF
Sa, So	11.00 Uhr C2 = ON	13.00 Uhr C2 = OFF

### Ablauf des Programmbeispiels:

Montag bis Freitag von 06.00 – 22.00 Uhr findet die Grundentlüftung auf 1. Drehzahl statt. Zwischenzeitlich wird an den Hauptnutzungszeiten von 08.00 – 09.00 Uhr und 17.00 – 20.00 Uhr auf die hohe Drehzahl umgeschaltet. Am Wochenende wird die Grundentlüftung auf niedriger Drehzahl von 08.00 – 22.00 Uhr und die hohe Drehzahl zusätzlich zu den Hauptnutzungszeiten von 11.00 – 13.00 Uhr aktiviert. An allen Tagen findet von 0.00 – 01.00 Uhr eine Zwangsentlüftung auf hoher Drehzahl statt.

### RDA 31

- die beigelegte Programmieranleitung ist zu verwenden!
- die Konfiguration der beiden Schaltkanäle ist wie folgt zu beachten:
  - Kanal 1 (C1) = Umschaltung der Drehzahlstufen,
  - Kanal 2 (C2) = Start/Stop des Ventilators
 Ein Betrieb ist nur möglich, wenn Kanal 2 eingeschaltet ist
- beide Drehzahlstufen sind am Stufentransformator frei wähl- und einstellbar

### Beispiel eines Programmplanes

Mo, Di, Mi, Do, Fr	06.00 Uhr C2 = ON	22.00 Uhr C2 = OFF
Mo, Di, Mi, Do, Fr, Sa, So	00.00 Uhr C2 = ON	01.00 Uhr C1 = OFF
Mo, Di, Mi, Do, Fr	08.00 Uhr C1 = ON	09.00 Uhr C1 = OFF
Mo, Di, Mi, Do, Fr, Sa, So	17.00 Uhr C1 = ON	20.00 Uhr C1 = OFF
Mo, Di, Mi, Do, Fr, Sa, So	00.00 Uhr C1 = ON	01.00 Uhr C1 = OFF
Sa, So	08.00 Uhr C2 = ON	22.00 Uhr C2 = OFF
Sa, So	11.00 Uhr C1 = ON	13.00 Uhr C1 = OFF

### Ablauf des Programmbeispiels:

Montag bis Freitag von 06.00 – 22.00 Uhr findet die Grundentlüftung auf 1. Drehzahl statt. Zwischenzeitlich wird an den Hauptnutzungszeiten von 08.00 – 09.00 Uhr und 17.00 – 20.00 Uhr auf die hohe Drehzahl umgeschaltet. Am Wochenende wird die Grundentlüftung auf niedriger Drehzahl von 08.00 – 22.00 Uhr und die hohe Drehzahl zusätzlich zu den Hauptnutzungszeiten von 11.00 – 13.00 Uhr aktiviert. An allen Tagen findet von 0.00 – 01.00 Uhr eine Zwangsentlüftung auf hoher Drehzahl statt.

# BelAir timer

## Systemzubehör

### Einbauventile



#### Ausführung

Die Ventile, aus weißem Kunststoff gefertigt (PP/Karbamid), sind strömungstechnisch und akustisch optimiert und erzeugen nur ein sehr geringes Eigengeräusch (Strömungsgeräusch).

Alle metallischen Teile sind mit einem hochwertigem Oberflächenschutz versehen. Konstruktion und Aufbau wirken einer Verschmutzung von Decke bzw. Wand entgegen.

Die Ventile sind temperaturbeständig bis 100 °C.

#### Reinigung

Die Reinigung der Kunststoffteile erfolgt mit einem milden Haushaltsreiniger.

### Abluftventil fest eingestellt Einbau (Handverstellung)

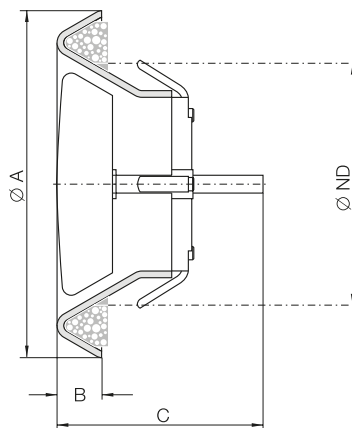

**Abmessungen** in mm, Änderungen vorbehalten.

	A	B	C	ND
ZXH 11-0100	152	20	55	100
ZXH 11-0125	178	24	55	125
ZXH 11-0150	194	26	55	150

Zum Lieferumfang gehört Einbauring ZER

### Brandschutztellerventil

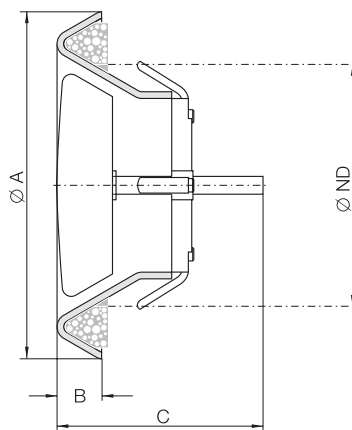

Brandschutztellerventil ohne die Auflage zum Warten mit allg. bauaufsichtlicher Zulassung Z41.3-561, Abluft, für Lüftungsanlagen nach Art der DIN 18017, mit Feuerwiderstandsklasse K90-18017.

Zum Einbau in und außerhalb von F30-/F90-Schachtrennwänden, L90-/L30- klassifizierten oder systemgeprüften Kanälen mit oder ohne Vermörtelung (Nass- oder Trockeneinbau).

Mindestdicke 24 mm bei F30, Mindestdicke 40 mm bei F90.

Die Ventile sind temperaturbeständig bis 100 °C.

Das Gehäuse besteht aus einem Stahlblechzylinder, der als Ventil Sitz ausgebildet ist, zur Aufnahme des Ventilkegels, kompl. pulverbeschichtet im Farbton RAL 9010 (Reinweiß) und der hermetisch gekapselten Auslösevorrichtung.

Die Montage erfolgt durch einfaches Eindrehen in den Einbaurahmen aus verzinktem Stahlblech, die Spezialdichtung sichert den Luftabschluss und den festen Sitz des Ventils.

**Abmessungen** in mm, Änderungen vorbehalten.

	A	B	C	ND
ZXH 13-0100	153	22	110	100
ZXH 13-0125	182	22	110	125
ZXH 13-0150	215	22	110	150

Zum Lieferumfang gehört Einbauring ZER



# BelAir *timer*

## Systemzubehör

### Fettfilter mit Einsatz aus Alugestrick und Befestigungsring



Der Fettfilter ist für die Einbau-Ventile mit ND 0100 und 0125 einsetzbar.

Fettfilter aus weißem Kunststoff gefertigt, mit Wand-Befestigungsring und spülmaschinenbeständigem Filtereinsatz aus Alugestrick. Zur Verwendung bei Unterputzventilen im Küchenbereich.

**Abmessungen** in mm, Änderungen vorbehalten.

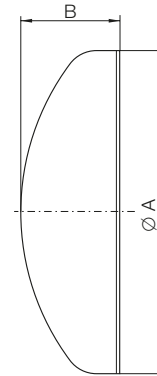

	A	B
ZFA 11-0125 AL	198	75

# BelAir *timer*

## Systemzubehör

### Klapprahmen

ZBR 01-0031/-0056-BA



Um die Kulissen des Sockelschalldämpfers **ZDS** oder saugseitig angeschlossene Kanäle zur Wartung und Reinigung vollständig zugänglich zu machen, ohne den Dachventilator oder Teile des Dachventilators zu demontieren, ist es notwendig den Klapprahmen **ZBR** einzusetzen.  
Saugseitiges Zubehör darf dann nicht am Ventilator selbst befestigt werden, sondern muss am zusätzlich notwendigen Anschlussboden **ZBU** befestigt werden!

Dachsockel-Klapprahmen ZBR für **RDA 21-1819/-2225**:

**Abmessungen** in mm, Änderungen vorbehalten.

ZBR 01-0031-BA

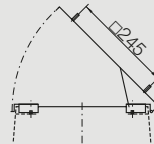

Dachsockel-Klapprahmen ZBR für **RDA 31-2528/-2831**:

**Abmessungen** in mm, Änderungen vorbehalten.

ZBR 01-0040-BA

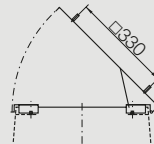

Dachsockel-Klapprahmen ZBR für **RDA 31-3535/-3545**:

**Abmessungen** in mm, Änderungen vorbehalten.

ZBR 01-0056-BA

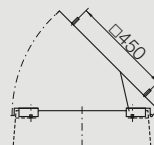

#### Achtung!

Saugseitiges Zubehör darf nicht direkt am Ventilator selbst angeschlossen werden, da die Funktion des Klapprahmens nicht gewährleistet ist.

Saugseitiges Zubehör muss am zusätzlich notwendigen Anschlussboden befestigt werden!

Anschlussboden ZBU siehe Kapitel „RDA“ und „Zubehör“.

# BelAir *pressure*

## BelAir *pressure* - Druckgesteuertes Lüftungssystem

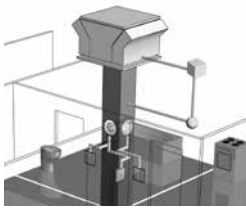

Die Abluftventile in den feuchtigkeitsbelasteten Räumen werden über Lichtschalter, Feuchtesensor, Bewegungsmelder, Temperaturfühler oder über eine Intervallsteuerung betätigt. Die entstehenden Veränderungen im Differenzdruck werden unter dem Ventilator im Kanal fortlaufend erfasst und von einem Regler ausgewertet, so dass auf einen am Regler eingestellter Druckwert geregelt wird.

### Ausführung

Stellglied und Regler sind komplett verdrahtet, so dass der Kunde lediglich den Netzanschluss an das 1~ Netz realisieren muss. Der Druckmessschlauch „Unterdruck“ ist unter dem Ventilator (bspw. im Sockelschalldämpfer bzw. der Ansaugseite der Fanbox) und der Druckmessschlauch „Atmosphäre“ ist außerhalb des Unterdruckbereiches (bspw. unter Dach) zu platzieren und der gewünschte Differenzdruck am Regler einzustellen. Das Einmessen der Anlage erfolgt über einen gewünschten Volumenstrom.

### Funktion

PI-Differenzdruckregelung auf EC-Basis einzustellende Min- und Maxdrehzahlen sowie ein potentialfreier Fehlerkontakt (nur RDA 31)  
Realisierungsmöglichkeit zur Nachtabenkung auf einen zweiten Sollwert über potentialfreien Kontakt vorhanden

### Nachtabenkung

Zur Realisierung der Nachtabenkung ist der gewünschte Nachtsollwert(S2) zunächst im Regler zu programmieren. Danach kann über die im Klemmenkasten des Ventilators vorhanden Klemme und einen externen potentialfreien Kontakt zwischen den beiden Reglersollwerten(S1, S2) umgeschaltet werden.

### Dachventilatoren

- BelAir *pressure* -SE
- RDA 21-1822-EC-SE
- RDA 21-2225-EC-SE

### Abluftbox

- BelAir *pressure* -SE
- RDA 31-2528-EC-SE
- RDA 31-2531-EC-SE
- RDA 31-3535-EC-SE
- RDA 31-3540-EC-SE

- BelAir *pressure* -SE
- RBA 21-1822-EC-SE
- RBA 21-2225-EC-SE

Technische Daten siehe Kapitel „RDA“.

Technische Daten siehe Kapitel „RBA“.

BelAir *pressure* RDM3E/3S und FE/FS siehe Kapitel RDME.

## Systemübersicht

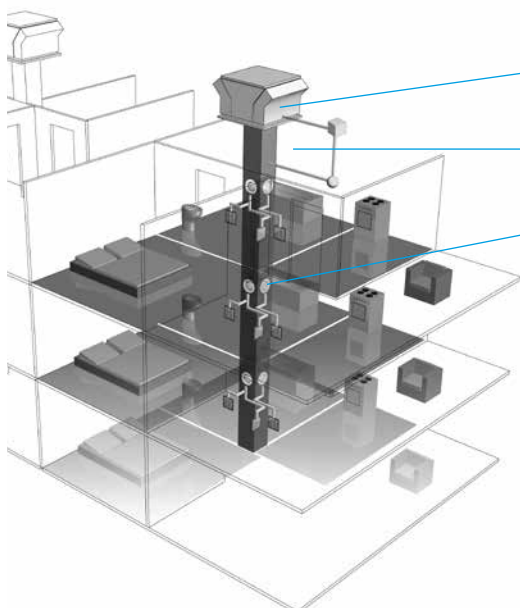

- Ventilator mit integrierter Druckregelung
- Messpunkt für Differenzdruck
- Ventile ZXS 24 / ZXS 31 / ...

Für die Innenaufstellung unter Dach bietet BelAir die Einsatzmöglichkeit der Abluftbox RBA 21 mit integrierter Druckregler.

# BelAir *pressure*

## Elektronische Kommutiereinheit für Nicotra Gebhardt EC-Motoren



### Ausführung

Einphasig gespeiste elektronische Kommutiereinheit mit variabler Ausgangsspannung und -frequenz, optimal abgestimmt auf den Betrieb von Dachventilatoren mit EC-Motoren. Durch den Einsatz von modernen Leistungshalbleitern ist eine Drehzahlstellung mit hohem Wirkungsgrad gewährleistet. Die Ausgangsspannung wird mit hoher Taktfrequenz (15 kHz) ausgegeben.

### Leistungsmerkmale

- ausschließlich für den Betrieb von Nicotra Gebhardt EC-Motoren geeignet
- Einphasen-Wechselstrom-Netzanschluß 208-277 V, 47-63 Hz
- bis 380 W elektrische Motorleistung
- zulässige Umgebungstemperatur im Betrieb von -10 °C bis +40 °C
- Einstellbare minimale und maximale Drehzahlen (Möglichkeit zur Nachtabenkung)
- Analogschnittstelle 0...5 V, 0...10 V
- Funktionsüberwachung (pot. - freier Fehlerausgang )
  - kein Fehler - Kontakt geschlossen
  - Fehler (incl. keine Betriebsspannung) - Kontakt offen
- Fehlerrücksetztaster

EKE 05-0018-5E-IA nur für RDA 31-....-EC-SE

## Digitaler Druckregler mit einstellbaren Sollwerten



### Ausführung

Analoger Druckregler (PI) mit integriertem Sensor, Gehäuse aus Kunststoff IP 54, einfache, menügeführte Sollwerteneinstellung, analoger Sollwerteingang, Digitaleingang zur Sollwertumschaltung, geregelter 0...10 V Ausgang für die Speisung eines Drehzahlstellers, geregelter 0...10 V Ausgang als Abbildung des aktuellen Druckwertes.

### Elektrischer Anschluss und Montage

- Anschluss an 230 V, 50 Hz
- max. Leistungsaufnahme 5 W (bei 20 mA)
- 2 Ausgänge 0...10 V geregelt (kurzzeitig kurzschlussfest)

### Vorverdrahtet, integrierte Lösung

Programmierung und weitere Einstellmöglichkeiten – siehe gesonderte Bedienungsanleitung ERA 05-0500-5E.

	Eingangs- spannung	Eingangs- frequenz	Ausgang (= geregelt)	Messbereich	Betriebs- temperatur	Schutzart
ERA 05- 0500-5E	V	Hz	V	Pa	°C	
	230	50	0...10	0...500	0...+60	IP55

## Fettfilter mit Einsatz aus Alugestrick und Befestigungsring



Der Fettfilter ist für die Einbau-Ventile mit ND 0100 und 0125 einsetzbar.

Fettfilter aus weißem Kunststoff gefertigt, mit Wand-Befestigungsring und spülmaschinenbeständigem Filtereinsatz aus Alugestrick. Zur Verwendung bei Unterputzventilen im Küchenbereich.

**Abmessungen** in mm, Änderungen vorbehalten.

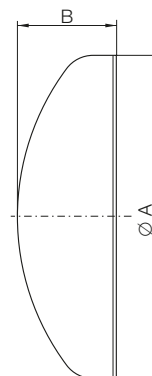

	A	B
ZFA 11-0125 AL	198	75

# BelAir *pressure*

## Systemzubehör

### Einbauventile



ZXS 24

#### Ausführung

Die Ventile, aus weißem Kunststoff gefertigt (PP/Karbamid), sind strömungstechnisch und akustisch optimiert und erzeugen nur ein sehr geringes Eigengeräusch (Strömungsgeräusch).

Alle metallischen Teile sind mit einem hochwertigem Oberflächenschutz versehen.

Konstruktion und Aufbau wirken einer Verschmutzung von Decke bzw. Wand bentgegen.

Die Ventile sind temperaturbeständig bis 100 °C.

#### Reinigung

Die Reinigung der Kunststoffteile erfolgt mit einem milden Haushaltsreiniger.

### Abluftventil thermodynamisch 230 V Antrieb, Einbau

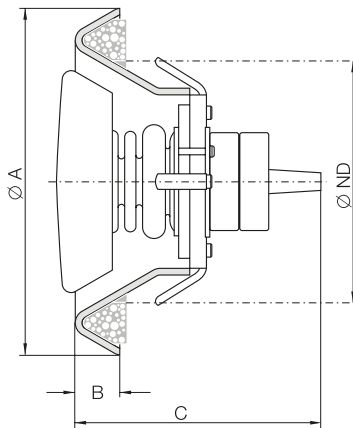

#### Technische Daten

	Anschluss-Spannung	max. Leistungs-Aufnahme*	Strom-Aufnahme
	V	W	mA
ZXS 24-0100	230	2.00	8.00
ZXS 24-0125	230	2.00	8.00
ZXS 24-0150	230	2.00	8.00

Einstellung der Ventile: Die Ventile werden manuell einreguliert.

#### Abmessungen in mm, Änderungen vorbehalten.

	A	B	C	ND
ZXS 24-0100	152	20	101	100
ZXS 24-0125	178	24	105	125
ZXS 24-0150	192	26	111	150

#### ZXS 24-0100

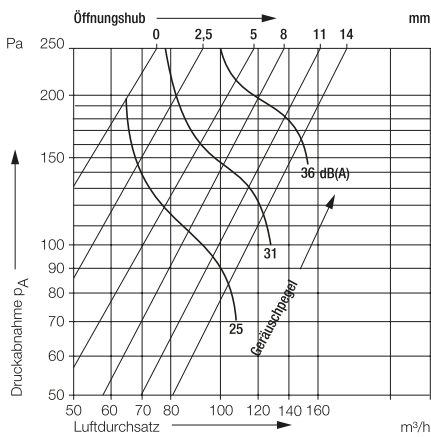

#### ZXS 24-0125

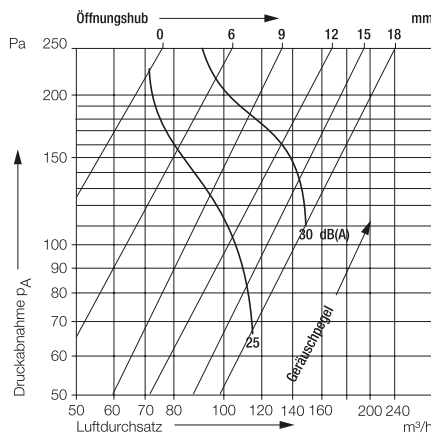

#### ZXS 24-0150

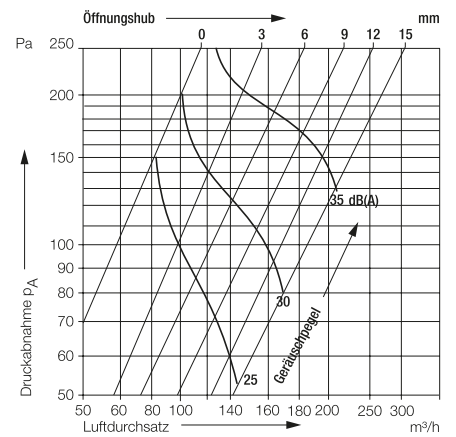

# BelAir *pressure*

## Systemzubehör

### Aufbauventile



#### Ausführung

Die Ventile mit quadratischem Gehäuse aus weißem Kunststoff gefertigt (ABS) besitzen einen geräuschlosen elektrothermischen Antrieb und eine stromlinienförmige Drosselvorrichtung. Das Ventil ist strömungstechnisch und akustisch optimiert und erzeugen nur ein sehr geringes Eigengeräusch (Strömungsgeräusch) bei vergleichbar hoher Kapazität.

Die Ventile sind als standard Ausführung (ZXS 31), mit Nachlaufmodul (ZXS 31....-N), mit Bewegungsmelder und Nachlaufmodul (ZXS 31....-NB) oder mit Feuchtesensor und Nachlaufmodul (ZXS 31....-NF) erhältlich.

Die Ventile sind temperaturbeständig bis 100 °C.

#### Zubehör

Als Zubehör ist ein Fliesfilter (ZXS 31-FF) lieferbar.

#### Reinigung

Die Reinigung der Kunststoffteile erfolgt mit einem milden Haushaltsreiniger.

#### Elektrischer Anschluss

Die Ventile besitzen im Gehäuse leicht anschliessbare Lüsterklemmen.

Die Kabelzuführung kann wahlweise Auf- oder Unterputz gewählt werden.

*Hinweis: Bei Nutzung des Nachlaufmodules ist eine dauerhafte Spannungsversorgung des Ventils erforderlich.*

### Typenübersicht

Norm Durchmesser	Typen Bezeichnung	Aufbauventil			
		mit Nachlaufmodul	mit Bewegungsmelder	mit Feuchtesensor	
DN 100	ZXS 31-0100	x			
	ZXS 31-0100-N	x	x		
	ZXS 31-0100-NB	x	x	x	
	ZXS 31-0100-NF	x	x		x
DN 120	ZXS 31-0120	x			
	ZXS 31-0120-N	x	x		
	ZXS 31-0120-NB	x	x	x	
	ZXS 31-0120-NF	x	x		x
DN 150	ZXS 31-0150	x			
	ZXS 31-0150-N	x	x		
	ZXS 31-0150-NB	x	x	x	
	ZXS 31-0150-NF	x	x		x

### Abluftventil mit 230 V Antrieb Aufbau

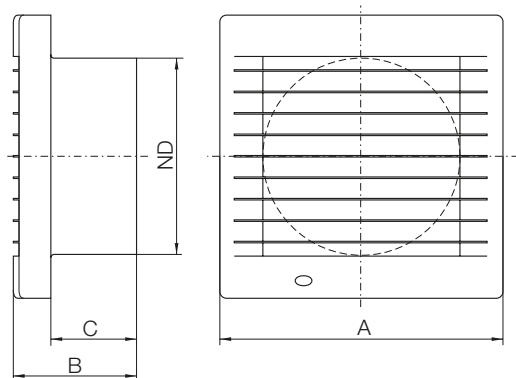

#### Technische Daten

	Nenn-Spannung	Frequenz	max. Strom-Aufnahme	Strom-Aufnahme	Schutzgrad / mit Feuchtesensor	Nachlaufzeit	Öffnungszeit
	V AC	Hz	mA	mA		Min.	Min.
ZXS 31-0100	110...230	50	700	25	IP X4 / IP X2	3...4	~1.5
ZXS 31-0120	110...230	50	700	25	IP X4 / IP X2	3...4	~1.5
ZXS 31-0150	110...230	50	700	25	IP X4 / IP X2	3...4	~1.5

#### Abmessungen in mm, Änderungen vorbehalten.

	A	~B	C	ND
ZXS 31-0100	155	80	55	100
ZXS 31-0120	180	90	60	120
ZXS 31-0150	210	105	70	150

# BelAir *pressure*

## Systemzubehör

### Klapprahmen

ZBR 01-0031/-0056-BA



Um die Kulissen des Sockelschalldämpfers **ZDS** oder saugseitig angeschlossene Kanäle zur Wartung und Reinigung vollständig zugänglich zu machen, ohne den Dachventilator oder Teile des Dachventilators zu demontieren, ist es notwendig den Klapprahmen **ZBR** einzusetzen.  
Saugseitiges Zubehör darf dann nicht am Ventilator selbst befestigt werden, sondern muss am zusätzlich notwendigen Anschlussboden **ZBU** befestigt werden!

Dachsockel-Klapprahmen ZBR für **RDA 21-1819/-2225**:

**Abmessungen** in mm, Änderungen vorbehalten.

ZBR 01-0031-BA

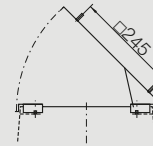

Dachsockel-Klapprahmen ZBR für **RDA 31-2528/-2831**:

**Abmessungen** in mm, Änderungen vorbehalten.

ZBR 01-0040-BA

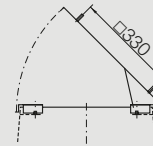

Dachsockel-Klapprahmen ZBR für **RDA 31-3535/-3545**:

**Abmessungen** in mm, Änderungen vorbehalten.

ZBR 01-0056-BA

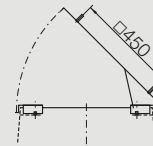

#### Achtung!

Saugseitiges Zubehör darf nicht direkt am Ventilator selbst angeschlossen werden, da die Funktion des Klapprahmens nicht gewährleistet ist.

Saugseitiges Zubehör muss am zusätzlich notwendigen Anschlussboden befestigt werden!

Anschlussboden ZBU siehe Kapitel „RDA“ und „Zubehör“.

# ATEX 3G – RDM 31/32 – RGA 31

## explosionsgeschützte Ventilatoren



### In jeder Hinsicht ein Premiumprodukt

Er überzeugt durch sein ausdrucksvolles Design, sein korrosionsbeständiges Aluminiumgehäuse und eine Vielzahl an technischen Feinheiten. Umso erstaunlicher ist der Preis dieses Hochleistungs-Ventilators. Denn Qualität muss nicht teuer sein: Sparen Sie Geld bei Erstanschaffung, Betrieb, Montage und Wartung durch:

- eine hochwertige Grundausstattung ohne Aufpreis
- geringen Wärmeverlust
- langen wartungsfreien Betrieb
- einfache Montage ohne Spezialwerkzeuge
- einfaches Ausschwenken des Gehäuses



## Ordentlich was unter der Haube

Der RGA bietet eine Neu-interpretation der klassischen Haubenform – zum besonders attraktiven Preis. Technisch basiert der RGA auf sehr zuverlässigen und vielfach bewährten Komponenten. Er überzeugt nicht nur durch seine ungewöhnlich kompakte Bauweise, einen extrem breiten Leistungsbereich und ein umfangreiches Zubehörprogramm, sondern auch durch seine dezente Farbgestaltung und sein formschönes Design. Effiziente Technik, hochwertige Verarbeitung und eine ergonomische Form machen den RGA zu einer höchst attraktiven Dachkomponente im unteren Preissegment.

- Der RGA ist standardmäßig mit langlebigen, Außenläufermotoren ausgestattet.
- Der schwingungsisiolierte Einbau garantiert einen besonders geräuscharmen Lauf.
- Das Hochleistungslaufrad mit rückwärtsgekrümmten Schaufeln sorgt für extreme Laufruhe.
- Komplettiert wird das Leistungsspektrum des RGA durch ein umfangreiches Zubehörprogramm.

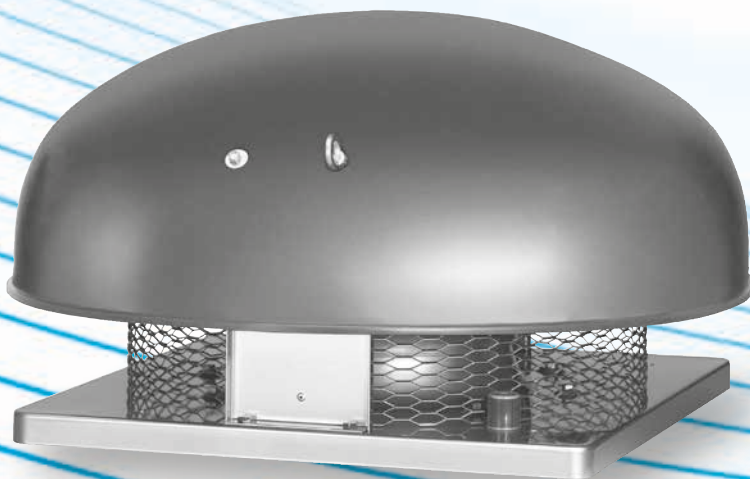

**RGA**  
Baureihe **RGA 31**  
mit Außenläufermotor,  
Volumenstrom  
bis 17.300 m<sup>3</sup>/h

# ATEX 3G RDM 31/32 2528 2531 (31=Standard/32=schallreduziert)

## Technische Daten in Genauigkeitsklasse 2 nach DIN 24166

RDM 31/32	Motorpolzahl	Spannung/ Anschlussart	Motornenn- frequenz	Max. Ventilator- drehzahl	Nennleistung	max. aufgenom- mene Leistung	Nennstrom	Anlaufstrom / Nennstrom	Motorbaugröße	max. Volumen- strom $V_{max}$	Schallpegel $L_{WA8}$ RDM 31	Gewicht	Temperatur- bereich Fördermedium
		V	Hz	1/min	kW	kW	A	Faktor		m <sup>3</sup> /h	dB @	kg	°C
2528-4X-04-3G	4	230/400 Δ/Y	50	1375	0,12	-	0,90/0,52	2,6	63 Ma	1670	71/-	23	-20...+40°C
2531-4X-05-3G	4	230/400 Δ/Y	50	1330	0,18	-	1,08/0,62	2,7	63 Mb	2200	72/-	25	-20...+40°C

⑩ Alle angegebenen Geräuschwerte sind Schalleistungspegel, inklusive der integrierten Austrittsverschlussklappen.  
Die Abschätzung des Schalldruckpegels in bestimmten Abständen erfolgt gemäß den Angaben in Kapitel „Beschreibung“, Abschnitt „Geräusche“.

## Kennlinien in Genauigkeitsklasse 2 nach DIN 24166

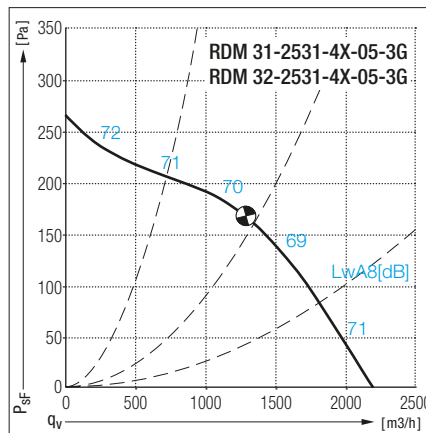
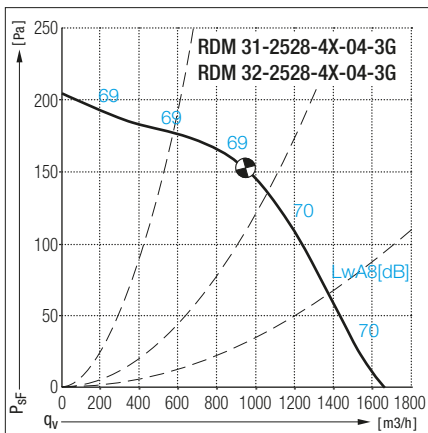

## Elektro Zubehör

Ventilortyp	Schaltbild [Motorschaltbild]	Motorschutz- schaltgerät
RDM 31/32	Nr.	EUM
2528-4X-04	402	33-0006-8D ⑰
2531-4X-05	402	33-0010-8D ⑰

⑰ Nicht für Verwendung in EX-Zone geeignet / muss außerhalb des EX-Bereiches montiert werden.

# ATEX 3G RDM 31/32 2528 2531 (31=Standard/32=schallreduziert)

**Abmessungen** in mm, Änderungen vorbehalten.

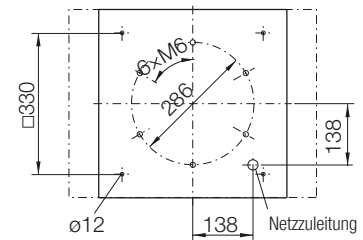
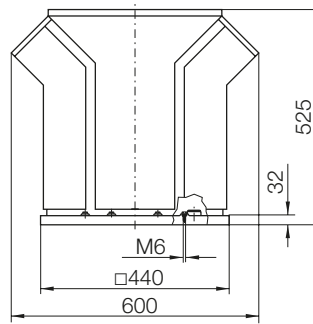

## Zubehör

**RDM 31- genovent**  
IEC Normmotor vom Abluftstrom getrennt und über separates Belüftungssystem ausreichend gekühlt in ATEX T3

**RDM 32- genovent**  
Zusätzlich mit schallabsorbierender Auskleidung zur aus- trittsseitigen Reduktion des A-Schalleleistungspegels um ca. 6 dB

**Zubehör / Index**  
② Gradzahl in 5° Schritten bis 45° möglich

**ZBS 01-0040 [Al]** 4 kg  
**ZBS 20-0040 [St]** 8 kg  
Flachdachsocket

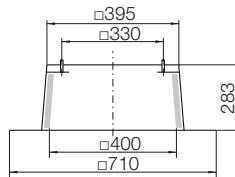

**ZBS 23-0040 [St]** 10 kg  
Flachdachsocket hoch

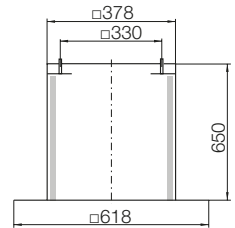

**ZBS 09-0040-② [Al]** 5 kg  
Schrägdachsocket

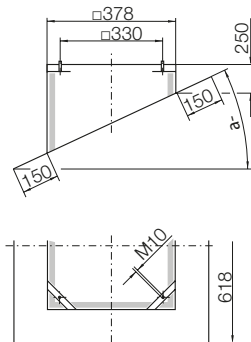

**ZBS 11-0040 [GFK]** 11 kg  
Welldachsocket

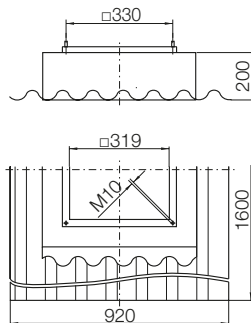

**ZDS 01-0040 [Al]** 13 kg  
**ZDS 20-0040 [St]** 18 kg  
Sockelschall- dämpfer

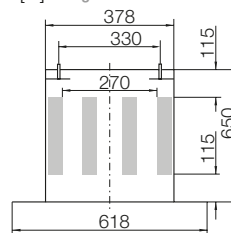

**ZDS 09-0040-② [Al]** 13 kg  
Schrägdach- Sockelschall- dämpfer

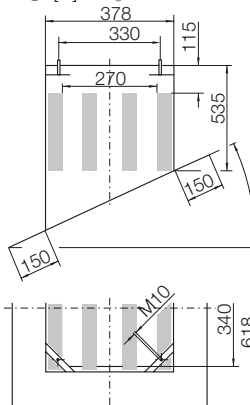

**ZDR 30-0250** 12 kg  
Eintritts- schall- dämpfer

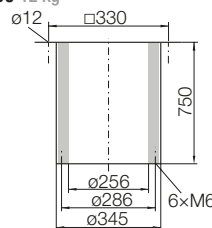

**ZKD 01-0250** 2 kg  
Einströmdüse mit Flansch

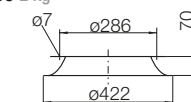

**ZBU 01-0040-25 [St]** 4 kg  
Anschluss- boden

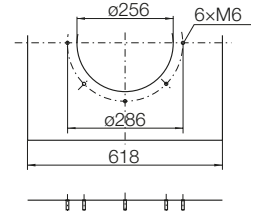

**ZKE 11-0250** 1.4 kg  
Ansaugstutzen

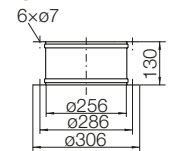

**ZKF 11-0250** 0.7 kg  
Ansaugflansch

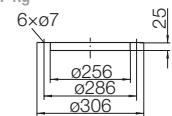

**ZSG 04-0250** 0.4 kg  
Berührungs- schutzgitter

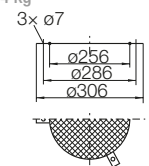

# ATEX 3G RDM 31/32 3535 3540 3545 (31=Standard/32=schallreduziert)

## Technische Daten in Genauigkeitsklasse 2 nach DIN 24166

RDM 31/32	Motorpolzahl	Spannung/ Anschlussart	Motornenn- frequenz	Max. Ventilator- drehzahl	Nennleistung	max. aufgenom- mene Leistung	Nennstrom	Anlaufstrom / Nennstrom	Motorbaugröße	max. Volumen- strom $V_{max}$	Schallpegel $L_{WA8}$ RDM 31	Gewicht	Temperatur- bereich Fördermedium
		V	Hz	1/min	kW	kW	A	Faktor		m³/h	dB @	kg	°C
3535-4X-07-3G	4	230/400 Δ/Y	50	1310	0,25	-	1,39/0,80	3,1	71 Ma	3370	75 / -	35	-20...+40°C
3540-4X-10-3G	4	230/400 Δ/Y	50	1390	0,55	-	2,77/1,59	4,6	80 Ma	4700	79 / -	38	-20...+40°C
3540-6X-08-3G	6	230/400 Δ/Y	50	850	0,25	-	1,41/0,81	3,0	71 Mb	3140	68 / -	35	-20...+40°C
3545-4X-13-3G	4	230/400 Δ/Y	50	1420	1,00	-	4,3/2,5	5,4	90 S	5750	83 / -	44	-20...+40°C
3545-6X-08-3G	6	230/400 Δ/Y	50	850	0,25	-	1,41/0,81	3,0	71 Mb	3700	72 / -	38	-20...+40°C

⑩ Alle angegebenen Geräuschwerte sind Schalleistungspegel, inklusive der integrierten Austrittsverschlussklappen.  
Die Abschätzung des Schalldruckpegels in bestimmten Abständen erfolgt gemäß den Angaben in Kapitel „Beschreibung“, Abschnitt „Geräusche“.

## Kennlinien in Genauigkeitsklasse 2 nach DIN 24166

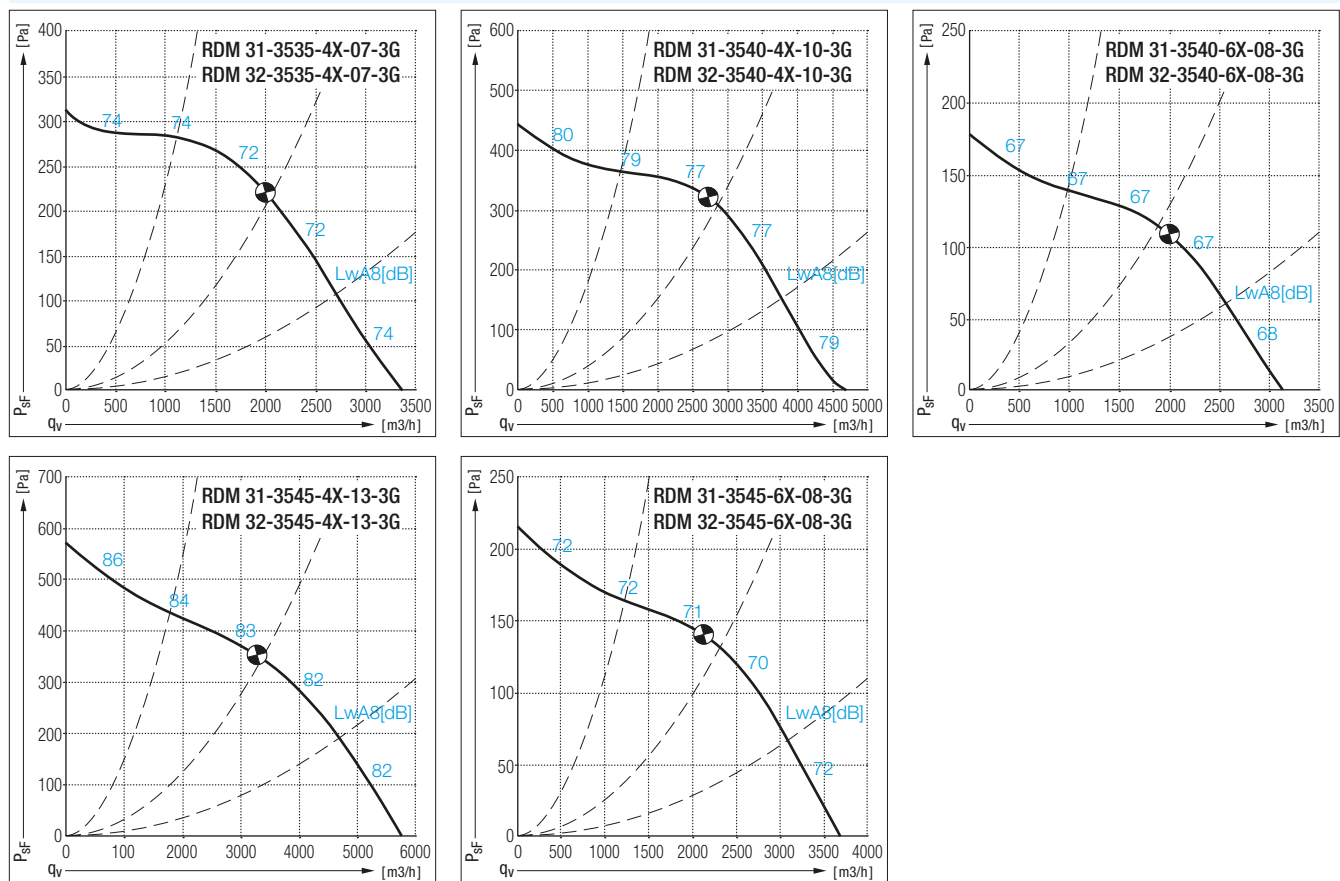

## Elektro Zubehör

Ventilortyp	Schaltbild [Motorschaltbild]	Motorschutz- schaltgerät
RDM 31/32	Nr.	EUM
3535-4X-07	402	33-0010-8D ⑩
3540-4X-10 / 3540-6X-08	402	33-0024-8D / 33-0010-8D ⑩
3545-4X-13 / 3545-6X-08	402	33-0040-8D / 33-0010-8D ⑩

⑩ Nicht für Verwendung in EX-Zone geeignet / muss außerhalb des EX-Bereiches montiert werden.

# ATEX 3G RDM 31/32 3535 3540 3545 (31=Standard/32=schallreduziert)

Übersicht  
RDME  
RDA  
FDM  
RVM  
RHM  
BeiAir  
ATEX 3G  
Dachhauben  
Zubehör  
Beschreibung

Abmessungen in mm, Änderungen vorbehalten.

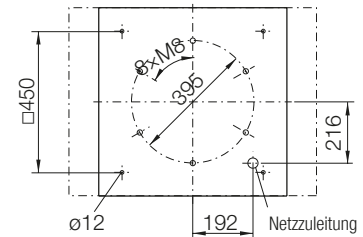
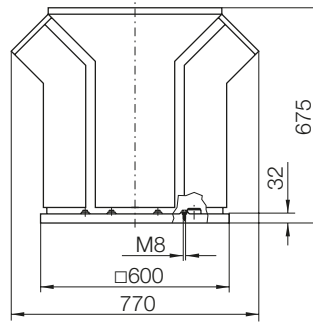

## Zubehör

### RDM 31- genovent

IEC Normmotor vom Abluftstrom getrennt und über separates Belüftungssystem ausreichend gekühlt in ATEX T3

### RDM 32- genovent

Zusätzlich mit schallabsorbierender Auskleidung zur aus- trittsseitigen Reduktion des A-Schalleleistungspegels um ca. 6 dB

### Zubehör / Index

② Gradzahl in 5° Schritten bis 45° möglich

ZBS 01-0056 [Al] 5 kg

ZBS 20-0056 [St] 10 kg  
Flachdachsockel

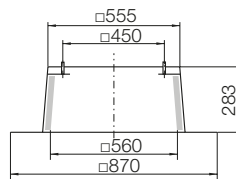

ZBS 23-0056 [St] 14 kg

Flachdachsockel hoch

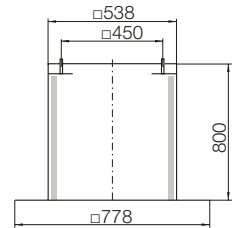

ZBS 09-0056-② [Al] 6 kg

Schrägdachsockel

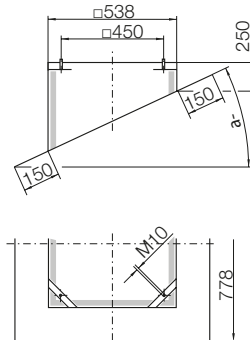

ZBS 11-0056 [GFK] 12 kg

Welldachsockel

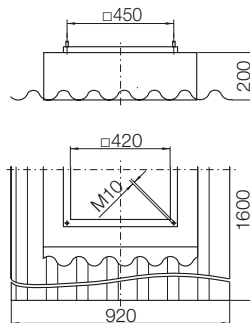

ZDS 01-0056 [Al] 29 kg

ZDS 20-0056 [St] 40 kg  
Sockelschall-  
dämpfer

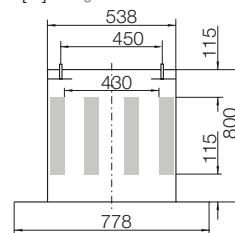

ZDS 09-0056-② [Al] 29 kg

Schrägdach-  
Sockelschall-  
dämpfer

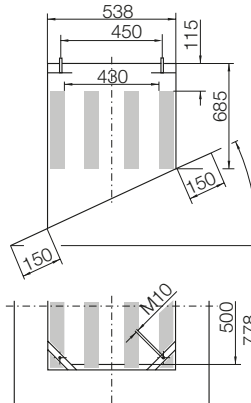

ZDR 30-0355 17 kg

Eintritts-  
schall-  
dämpfer

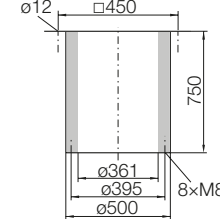

ZKD 01-0355 3.5 kg

Einströmdüse  
mit Flansch

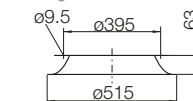

ZBU 01-0056-35 [St] 6 kg

Anschluss-  
boden

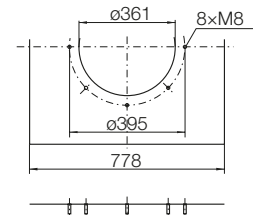

ZKE 11-0355 2.1 kg

Ansaugstutzen

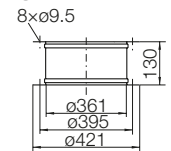

ZKF 11-0355 0.9 kg

Ansaugflansch

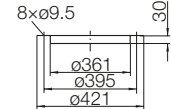

ZSG 04-0355 0.6 kg

Berührungs-  
schutzgitter

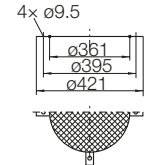

# ATEX 3G RDM 31/32 4550 4556 (31=Standard/32=schallreduziert)

## Technische Daten in Genauigkeitsklasse 2 nach DIN 24166

RDM 31/32	Motorpolzahl	Spannung/ Anschlussart	Motornenn- frequenz	Max. Ventilator- drehzahl	Nennleistung	max. aufgenom- mene Leistung	Nennstrom	Anlaufstrom / Nennstrom	Motorbaugröße	max. Volumen- strom $V_{max}$	Schallpegel $L_{WA8}$ RDM 31	Gewicht	Temperatur- bereich Fördermedium
		V	Hz	1/min	kW	kW	A	Faktor		m <sup>3</sup> /h	dB @	kg	°C
4550-4X-14-3G	4	230/400 Δ/Y	50	1415	1,35	-	5,4/3,1	5,9	90 L	9450	88 / -	60	-20...+40°C
4550-6X-10-3G	6	230/400 Δ/Y	50	920	0,37	-	1,98/1,14	3,6	80 Ma	6200	75 / -	54	-20...+40°C
4556-4X-17-3G	4	230/400 Δ/Y	50	1415	2,50	-	9,6/5,5	6,4	100 Lb	11400	91 / -	71	-20...+40°C
4556-6X-14-3G	6	230/400 Δ/Y	50	915	0,95	-	4,5/2,6	4,1	90 L	7300	80 / -	62	-20...+40°C

Ⓔ Alle angegebenen Geräuschwerte sind Schalleistungspegel, inklusive der integrierten Austrittsverschlussklappen.  
Die Abschätzung des Schalldruckpegels in bestimmten Abständen erfolgt gemäß den Angaben in Kapitel „Beschreibung“, Abschnitt „Geräusche“.

## Kennlinien in Genauigkeitsklasse 2 nach DIN 24166

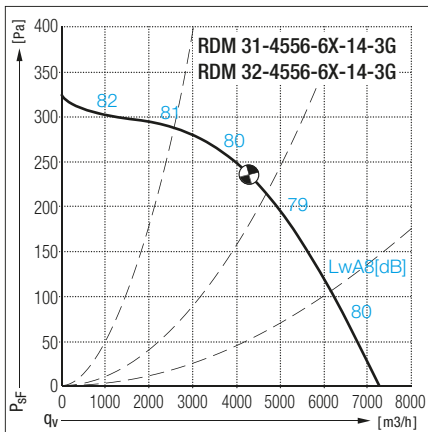
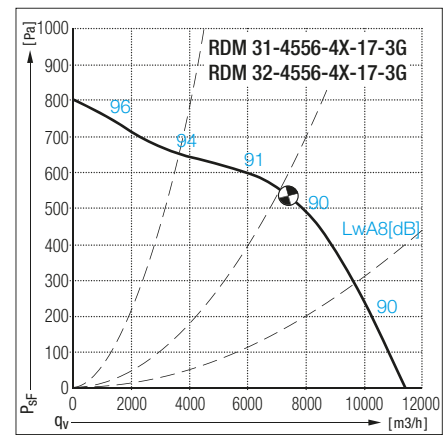
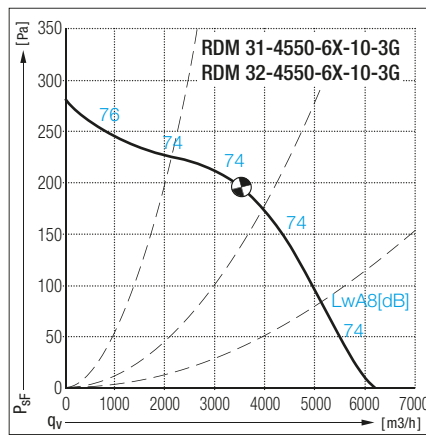
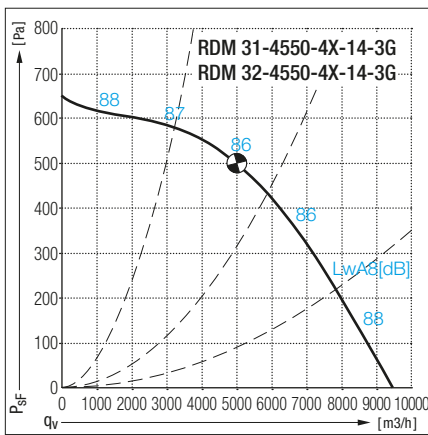

## Elektro Zubehör

Ventilortyp	Schaltbild [Motorschaltbild]	Motorschutz- schaltgerät
RDM 31/32	Nr.	EUM
4550-4X-14-3G	420	33-0040-8D ⑦
4550-6X-10-3G	420	33-0016-8D ⑦
4556-4X-17-3G	420	33-0060-8D ⑦
4556-6X-14-3G	420	33-0040-8D ⑦

⑦ Nicht für Verwendung in EX-Zone geeignet / muss außerhalb des EX-Bereiches montiert werden.

# ATEX 3G RDM 31/32 4550 4556 (31=Standard/32=schallreduziert)

Abmessungen in mm, Änderungen vorbehalten.

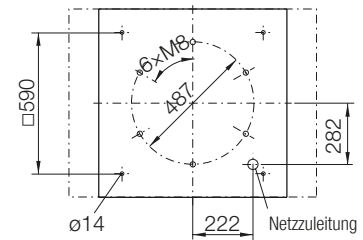
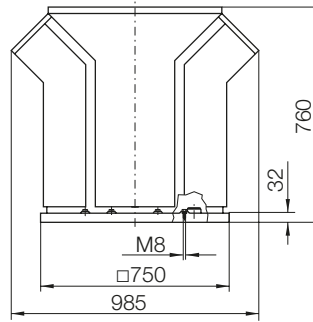

## Zubehör

### RDM 31- genovent

IEC Normmotor vom Abluftstrom getrennt und über separates Belüftungssystem ausreichend gekühlt in ATEX T3

### RDM 32- genovent

Zusätzlich mit schallabsorbierender Auskleidung zur aus- trittsseitigen Reduktion des A-Schalleleistungspegels um ca. 6 dB

### Zubehör / Index

② Gradzahl in 5° Schritten bis 45° möglich

**ZBS 01-0071** [Al] 8 kg

**ZBS 20-0071** [St] 16 kg  
Flachdachsockel

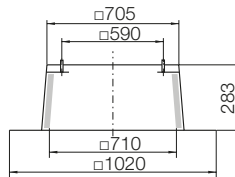

**ZBS 23-0071** [St] 20 kg

Flachdachsockel hoch

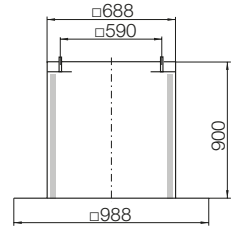

**ZBS 09-0071-②** [Al] 9 kg

Schrägdachsockel

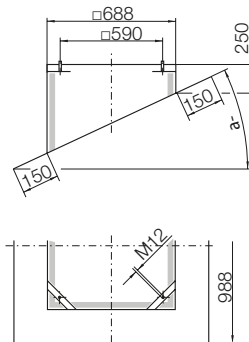

**ZBS 11-0071** [GFK] 29 kg

Welldachsockel

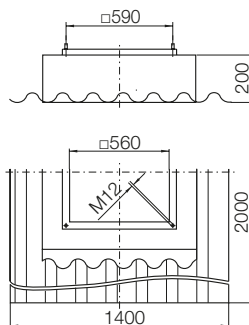

**ZDS 01-0071** [Al] 57 kg

**ZDS 20-0071** [St] 79 kg  
Sockelschall-  
dämpfer

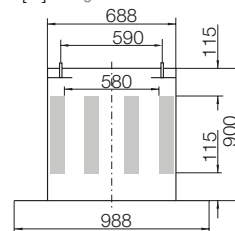

**ZDS 09-0071-②** [Al] 57 kg

Schrägdach-  
Sockelschall-  
dämpfer

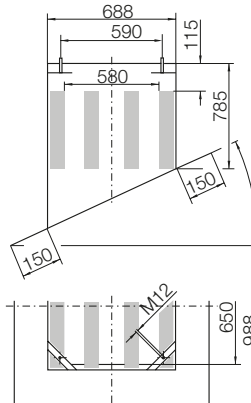

**ZDR 30-0450** 22 kg

Eintritts-  
schall-  
dämpfer

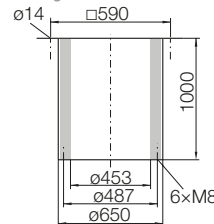

**ZKD 01-0450** 5 kg

Einströmdüse  
mit Flansch

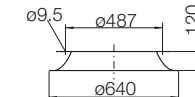

**ZBU 01-0071-45** [St] 10 kg

Anschluss-  
boden

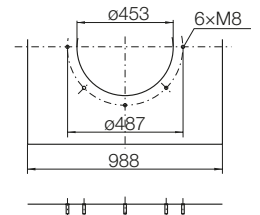

**ZKE 11-0450** 2.7 kg

Ansaugstutzen

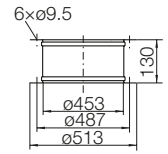

**ZKF 11-0450** 1.2 kg

Ansaugflansch

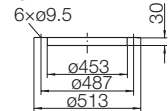

**ZSG 04-0450** 0.7 kg

Berührungs-  
schutzgitter

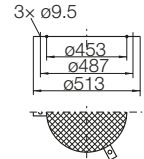

# ATEX 3G RDM 31/32 **5663 5671** (31=Standard/32=schallreduziert)

## Technische Daten in Genauigkeitsklasse 2 nach DIN 24166

RDM 31/32	Motorpolzahl	Spannung/ Anschlussart	Motornenn- frequenz	Max. Ventilator- drehzahl	Nennleistung	max. aufgenom- mene Leistung	Nennstrom	Anlaufstrom / Nennstrom	Motorbaugröße	max. Volumen- strom $V_{max}$	Schallpegel $L_{WA8}$ RDM 31	Gewicht	Temperatur- bereich Fördermedium
		V	Hz	1/min	kW	kW	A	Faktor		m <sup>3</sup> /h	dB @	kg	°C
5663-4X-21-3G	4	400 Δ	50	1445	5,00	-	10,4	6,6	132 Sa	18600	96 / -	159	-20...+40°C
5663-6X-19-3G	6	230/400 Δ/Y	50	940	1,90	-	8,2/4,7	5,0	112 M	11900	83 / -	127	-20...+40°C
5671-6X-21-3G	6	230/400 Δ/Y	50	945	2,60	-	11,3/6,5	4,4	132 Sa	14500	88 / -	148	-20...+40°C

⑩ Alle angegebenen Geräuschwerte sind Schalleistungspegel, inklusive der integrierten Austrittsverschlussklappen.  
Die Abschätzung des Schalldruckpegels in bestimmten Abständen erfolgt gemäß den Angaben in Kapitel „Beschreibung“, Abschnitt „Geräusche“.

## Kennlinien in Genauigkeitsklasse 2 nach DIN 24166

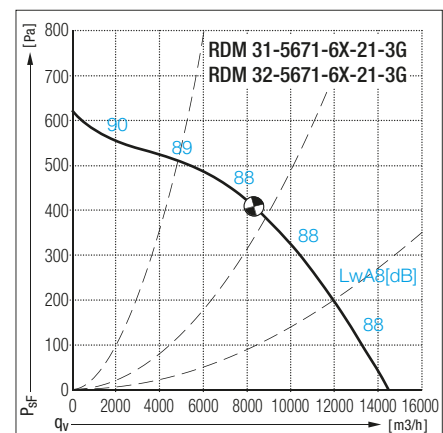
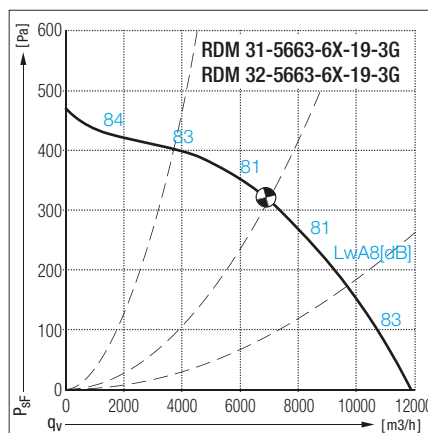
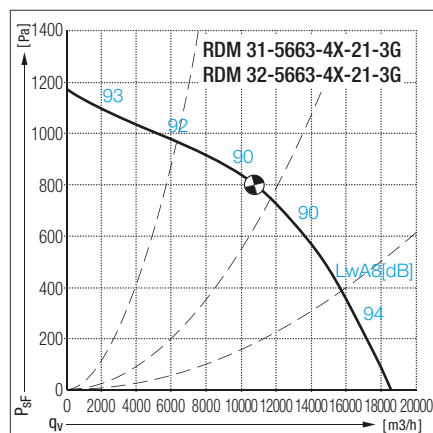

## Elektro Zubehör

Ventilator- typ	Schaltbild [Motorschaltbild]	Motorschutz- schaltgerät
RDM 31/32	Nr.	EUM
5663-4X-21-3G	420	33-0160-8D ⑩
5663-6X-19-3G	420	33-0060-8D ⑩
5671-6X-21-3G	420	33-0100-8D ⑩

⑩ Nicht für Verwendung in EX-Zone geeignet / muss außerhalb des EX-Bereiches montiert werden.



# ATEX 3G RDM 31/32 5663 5671 (31=Standard/32=schallreduziert)

**Abmessungen** in mm, Änderungen vorbehalten.

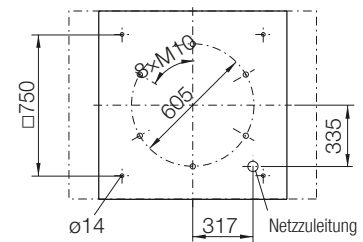
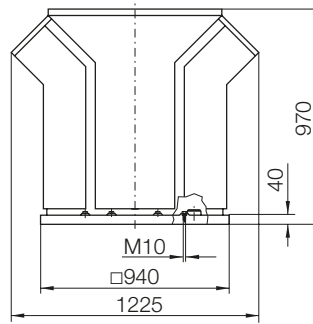

## Zubehör

**RDM 31- genovent**  
IEC Normmotor vom Abluftstrom getrennt und über separates Belüftungssystem ausreichend gekühlt in ATEX T3

**RDM 32- genovent**  
Zusätzlich mit schallabsorbierender Auskleidung zur aus- trittsseitigen Reduktion des A-Schalleleistungspegels um ca. 6 dB

**Zubehör / Index**  
② Gradzahl in 5° Schritten bis 45° möglich

**ZBS 01-0090 [Al]** 13 kg  
**ZBS 20-0090 [St]** 25 kg  
Flachdachsocket

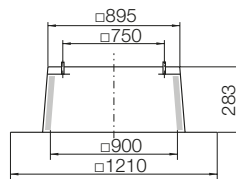

**ZBS 23-0090 [St]** 32 kg  
Flachdachsocket hoch

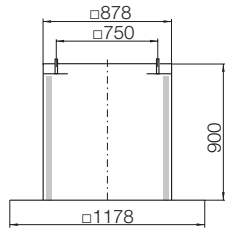

**ZBS 09-0090-② [Al]** 13 kg  
Schrägdachsocket

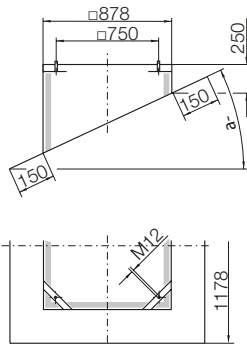

**ZBS 11-0090 [GFK]** 36 kg  
Welldachsocket

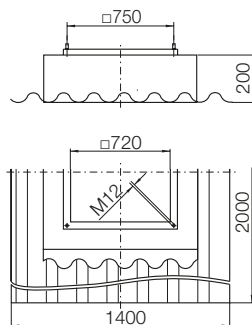

**ZDS 01-0090 [Al]** 76 kg  
**ZDS 20-0090 [St]** 105 kg  
Sockelschall- dämpfer

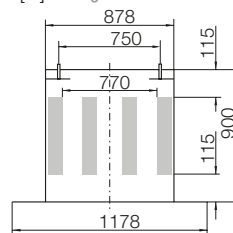

**ZDS 09-0090-② [Al]** 76 kg  
Schrägdach- Sockelschall- dämpfer

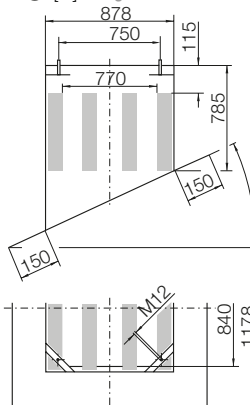

**ZDR 30-0560** 50 kg  
Eintritts- schall- dämpfer

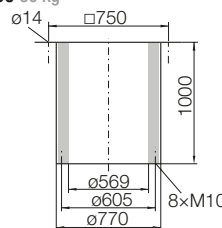

**ZKD 01-0560** 7.5 kg  
Einströmdüse mit Flansch

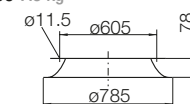

**ZBU 01-0090-56 [St]** 17 kg  
Anschluss- boden

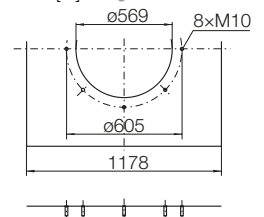

**ZKE 11-0560** 3.6 kg  
Ansaugstutzen

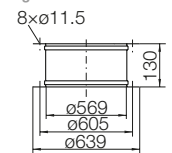

**ZKF 11-0560** 1.5 kg  
Ansaugflansch

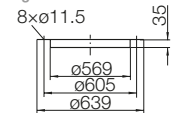

**ZSG 04-0560** 0.8 kg  
Berührungs- schutzgitter

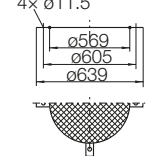

# ATEX 3G RDM 31/32 **7180** (31=Standard/32=schallreduziert)

## Technische Daten in Genauigkeitsklasse 2 nach DIN 24166

	Motorpolzahl	Spannung/ Anschlussart	Motornenn- frequenz	Max. Ventilator- drehzahl	Nennleistung	max. aufgenom- mene Leistung	Nennstrom	Anlaufstrom / Nennstrom	Motorbaugröße	max. Volumen- strom $V_{max}$	Schallpegel $L_{WA8}$ RDM 31	Gewicht	Temperatur- bereich Fördermedium
RDM 31/32		V	Hz	1/min	kW	kW	A	Faktor		m <sup>3</sup> /h	dB @	kg	°C
7180-6X-24-3G	6	400 Δ	50	950	4,80	-	11,4	5,6	132 Mb	25000	91/-	288	-20...+40°C

⑩ Alle angegebenen Geräuschwerte sind Schalleistungspegel, inklusive der integrierten Austrittsverschlussklappen.  
Die Abschätzung des Schalldruckpegels in bestimmten Abständen erfolgt gemäß den Angaben in Kapitel „Beschreibung“, Abschnitt „Geräusche“.

## Kennlinien in Genauigkeitsklasse 2 nach DIN 24166

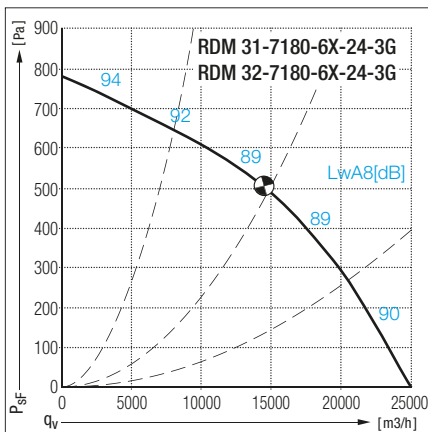

## Elektro Zubehör

Ventilator- typ	Schaltbild [Motorschaltbild]	Motorschutz- schaltgerät
RDM 31/32	Nr.	EUM
7180-6X-24	420	33-0160-8D ⑰

⑰ Nicht für Verwendung in EX-Zone geeignet / muss außerhalb des EX-Bereiches montiert werden.

# ATEX 3G RDM 31/32 7180 (31=Standard/32=schallreduziert)

Abmessungen in mm, Änderungen vorbehalten.

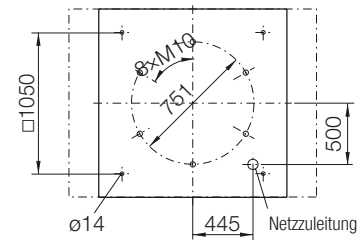
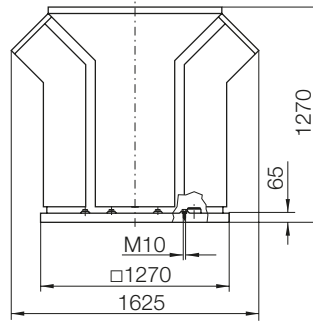

## Zubehör

### RDM 31- genovent

IEC Normmotor vom Abluftstrom getrennt und über separates Belüftungssystem ausreichend gekühlt in ATEX T3

### RDM 32- genovent

Zusätzlich mit schallabsorbierender Auskleidung zur aus- trittsseitigen Reduktion des A-Schalleleistungspegels um ca. 6 dB

### Zubehör / Index

② Gradzahl in 5° Schritten bis 45° möglich

**ZBS 01-0125 [Al]** 17 kg

**ZBS 20-0125 [St]** 34 kg  
Flachdachsockel

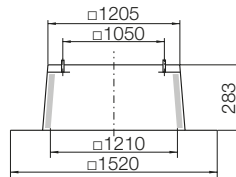

**ZBS 23-0125 [St]** 40 kg

Flachdachsockel hoch

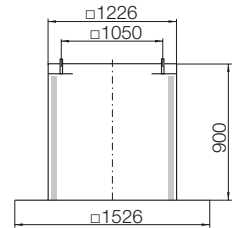

**ZBS 09-0125-② [Al]** 18 kg

Schrägdachsockel

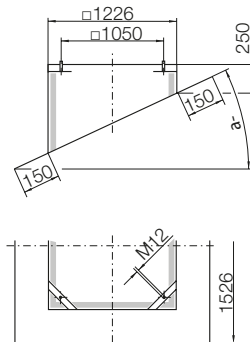

**ZDS 01-0125 [Al]** 130 kg

**ZDS 20-0125 [St]** 180 kg  
Sockelschall-  
dämpfer

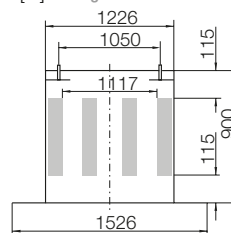

**ZDS 09-0125-② [Al]** 130 kg

Schrägdach-  
Sockelschall-  
dämpfer

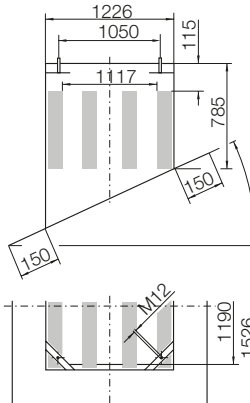

**ZDR 30-0710** 75 kg

Eintritts-  
schall-  
dämpfer

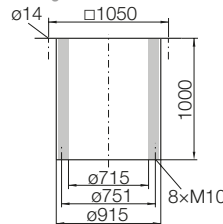

**ZKD 01-0710** 10 kg

Einströmdüse  
mit Flansch

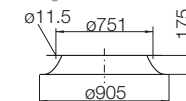

**ZBU 01-0125-71 [St]** 36 kg

Anschluss-  
boden

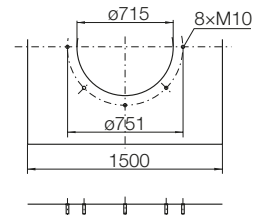

**ZKE 11-0710** 5 kg

Ansaugstutzen

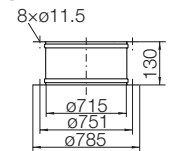

**ZKF 11-0710** 2.5 kg

Ansaugflansch

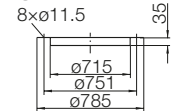

**ZSG 04-0710** 1.1 kg

Berührungs-  
schutzgitter

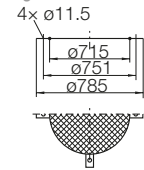

# ATEX 3G RGA 31 2528 2531

## Technische Daten in Genauigkeitsklasse 2 nach DIN 24166

	Motorpolzahl	Spannung/ Anschlussart V	Motornenn- frequenz Hz	Max. Ventilator- drehzahl 1/min	Nennleistung kW	max. aufgenom- mene Leistung kW	Nennstrom A	Anlaufstrom / Nennstrom Faktor	max. Volumen- strom $V_{max}$ m <sup>3</sup> /h	Schallpegel $L_{wA8}$ dB @	Gewicht kg	Temperatur- bereich Fördermedium °C
RGA 31-2528-4X-3G	4	400 Y	50	1390	-	0,13	0,37	3,0	1700	70	13	-20...+40°C
RGA 31-2528-6X-3G	6	400 Δ	50	990	-	0,14	0,89	3,6	1015	61	13	-20...+40°C
RGA 31-2531-4X-3G	4	400 Y	50	1310	-	0,19	0,4	2,8	2400	70	14	-20...+40°C
RGA 31-2531-6X-3G	6	400 Δ	50	980	-	0,16	0,88	3,6	1520	63	14	-20...+40°C

⑩ Alle angegebenen Geräuschwerte sind Schallleistungspegel.  
Die Abschätzung des Schalldruckpegels in bestimmten Abständen erfolgt gemäß den Angaben in Kapitel „Beschreibung“, Abschnitt „Geräusche“.

## Kennlinien in Genauigkeitsklasse 2 nach DIN 24166

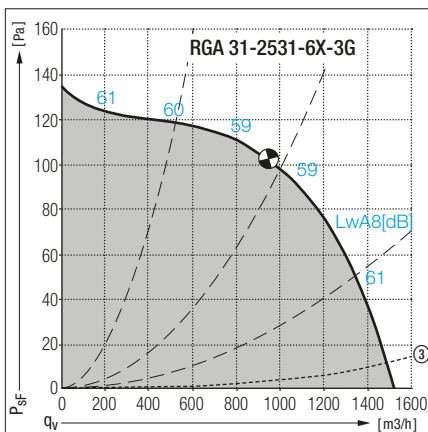
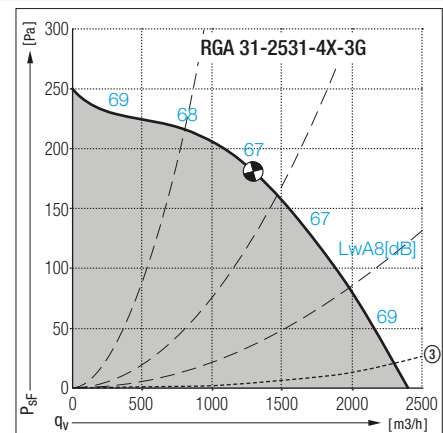
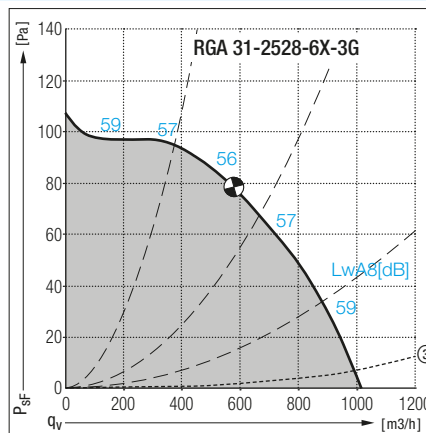
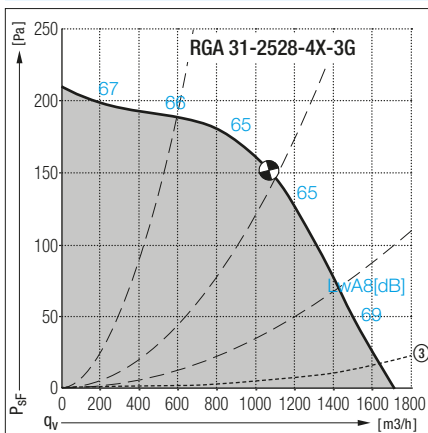

## Zubehör

Ventilortyp	Schaltbild [Motorschaltbild]	Motorschutz- schaltgerät
	Nr.	
RGA 31-2528-4X-3G	444	-
RGA 31-2528-6X-3G	445	-
RGA 31-2531-4X-3G	444	-
RGA 31-2531-6X-3G	445	-

# ATEX 3G RGA 31 2528 2531

Abmessungen in mm, Änderungen vorbehalten.

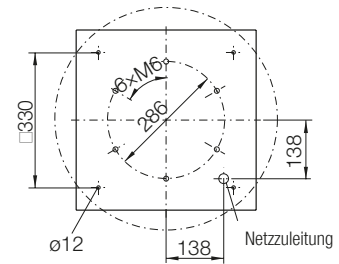
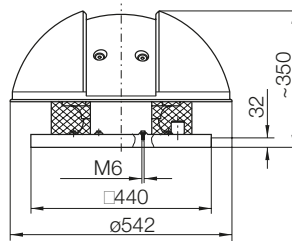

## Zubehör

### RGA 31-

Wetterschutzhaube aus Kunststoff.  
Nicotra Gebhardt-Außenläufermotor mit aufgebautem Radiallaufrad.  
EX-ATEX Typen gemäß: II 3G c IIA T3

### Zubehör / Index

- ① Bei Verwendung von Verschlussklappe ZLK in Verbindung mit Sockelschalldämpfer ZDS ist das Zwischenstück ZKK vorzusehen
- ② Gradzahl in 5° Schritten bis 45° möglich
- ③ Druckabnahme in der Verschlussklappe

**ZBS 01-0040** [Al] 4 kg  
**ZBS 20-0040** [St] 8 kg  
Flachdachsockel

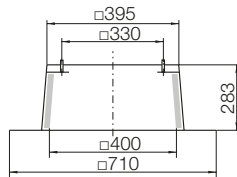

**ZBS 23-0040** [St] 10 kg  
Flachdachsockel hoch

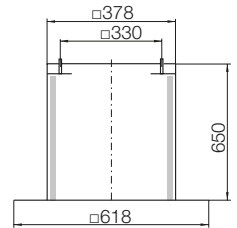

**ZBS 09-0040-②** [Al] 5 kg  
Schrägdachsockel

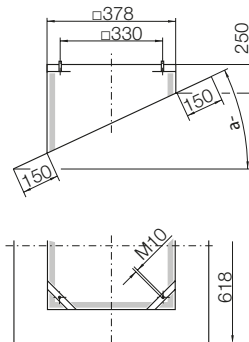

**ZBS 11-0040** [GFK] 11 kg  
Welldachsockel

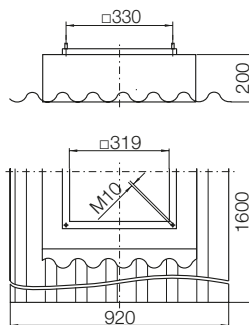

**ZDS 01-0040** [Al] 13 kg ①  
**ZDS 20-0040** [St] 18 kg ①  
Sockelschalldämpfer

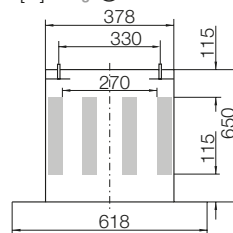

**ZDS 09-0040-②** [Al] 13 kg ①  
Schrägdach-Sockelschalldämpfer

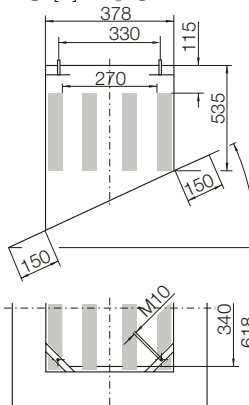

**ZDR 30-0250** 12 kg  
Eintrittschalldämpfer

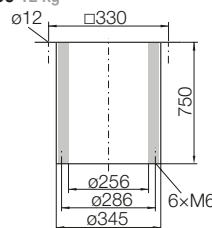

**ZKD 01-0250** 2 kg  
Einströmdüse mit Flansch

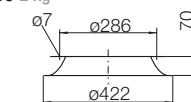

**ZBU 01-0040-25** [St] 4 kg  
Anschlussboden

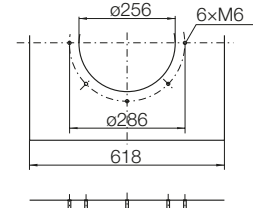

**ZKE 11-0250** 1.4 kg  
Ansaugstutzen

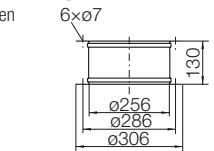

**ZKF 11-0250** 0.7 kg  
Ansaugflansch

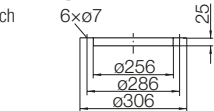

**ZLK 01-0250** 6 kg ①  
Selbsttätige Verschlussklappe

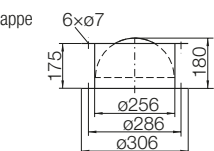

**ZSG 04-0250** 0.4 kg  
Berührungsschutzgitter

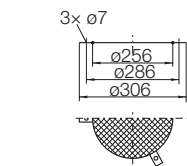

**ZKK 20-0040** [St] 11 kg ①  
Zwischenstück

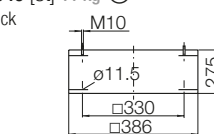

# ATEX 3G RGA 31 3535 3540 3545

## Technische Daten in Genauigkeitsklasse 2 nach DIN 24166

	Motorpolzahl	Spannung/ Anschlussart V	Motornenn- frequenz Hz	Max. Ventilator- drehzahl 1/min	Nennleistung kW	max. aufgenom- mene Leistung kW	Nennstrom A	Anlaufstrom / Nennstrom Faktor	max. Volumen- strom $V_{max}$ m <sup>3</sup> /h	Schallpegel $L_{WA8}$ dB @	Gewicht kg	Temperatur- bereich Fördermedium °C
RGA 31-3535-4X-3G	4	400 Y	50	1270	-	0,29	0,54	2,8	3340	75	20	-20...+40°C
RGA 31-3535-6X-3G	6	400 Δ	50	970	-	0,19	0,88	3,6	2480	68	20	-20...+40°C
RGA 31-3540-4X-3G	4	400 Δ	50	1290	-	0,49	0,92	3,5	4540	78	27	-20...+40°C
RGA 31-3540-6X-3G	6	400 Δ	50	960	-	0,25	0,91	3,5	3290	70	27	-20...+40°C
RGA 31-3545-4X-3G	4	400 Δ	50	1400	-	0,98	2,5	4,9	6730	83	34	-20...+40°C
RGA 31-3545-6X-3G	6	400 Δ	50	920	-	0,35	0,93	3,4	4450	72	34	-20...+40°C

⑩ Alle angegebenen Geräuschwerte sind Schallleistungspegel.

Die Abschätzung des Schalldruckpegels in bestimmten Abständen erfolgt gemäß den Angaben in Kapitel „Beschreibung“, Abschnitt „Geräusche“.

## Kennlinien in Genauigkeitsklasse 2 nach DIN 24166

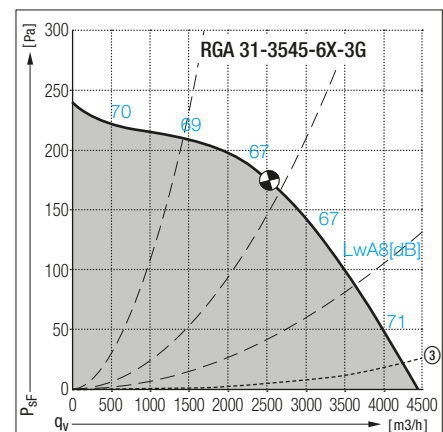
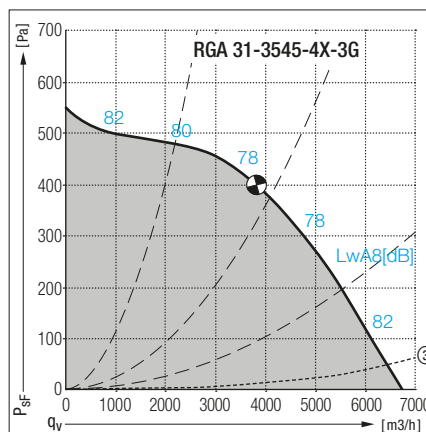
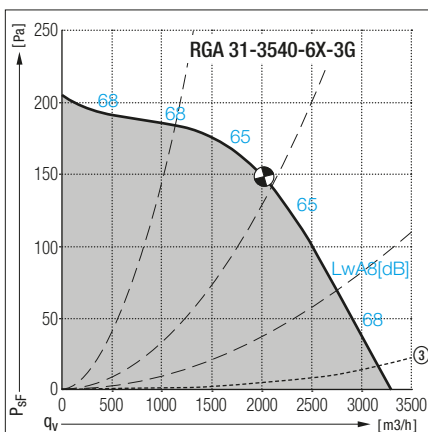
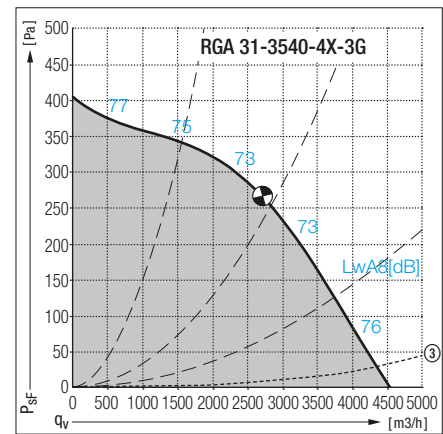
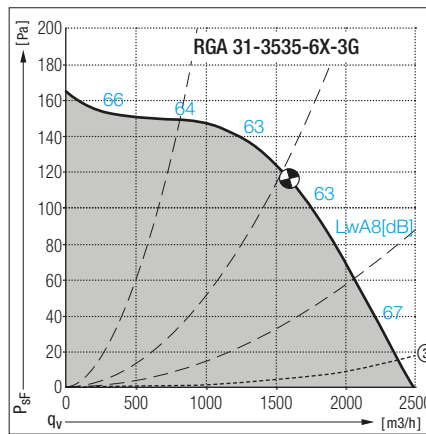
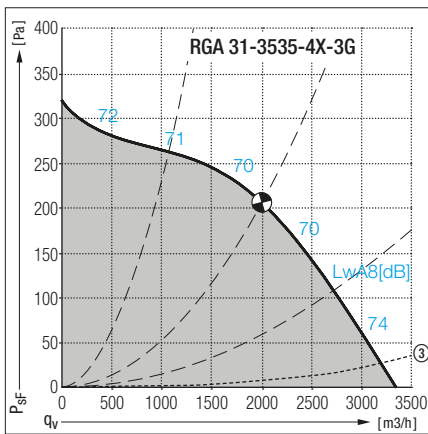

## Zubehör

Ventilator- typ	Schaltbild [Motorschaltbild]	Motorschutz- schaltgerät
RGA 31	Nr.	EUM
3535-4X-3G	444	-
3535-6X-3G / 3540/3545-4X/6X-3G	445	-

# ATEX 3G RGA 31 3535 3540 3545

Abmessungen in mm, Änderungen vorbehalten.

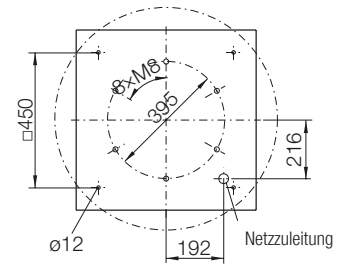
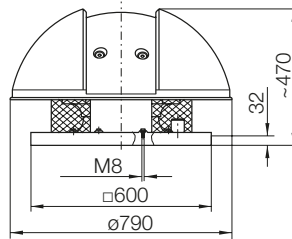

## Zubehör

### RGA 31-

Wetterschutzhaube aus Kunststoff.  
Nicotra Gebhardt-Außenläufermotor mit aufgebautem Radiallaufrad.  
EX-ATEX Typen gemäß: II 3G c IIA T3

### Zubehör / Index

- ① Bei Verwendung von Verschlussklappe ZLK in Verbindung mit Sockelschalldämpfer ZDS ist das Zwischenstück ZKK vorzusehen
- ② Gradzahl in 5° Schritten bis 45° möglich
- ③ Druckabnahme in der Verschlussklappe

**ZBS 01-0056** [Al] 5 kg  
**ZBS 20-0056** [St] 10 kg  
Flachdachsockel

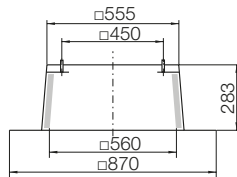

**ZBS 23-0056** [St] 14 kg  
Flachdachsockel hoch

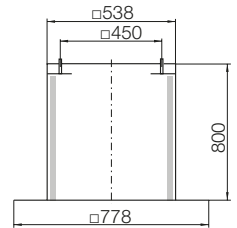

**ZBS 09-0056-②** [Al] 6 kg  
Schrägdachsockel

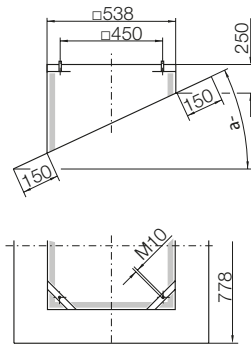

**ZBS 11-0056** [GFK] 12 kg  
Welldachsockel

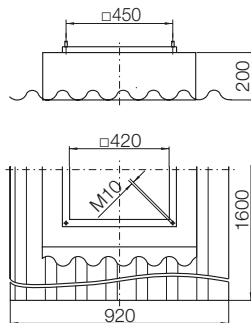

**ZDS 01-0056** [Al] 29 kg ①  
**ZDS 20-0056** [St] 40 kg ①  
Sockelschall-dämpfer

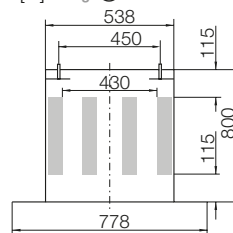

**ZDS 09-0056-②** [Al] 29 kg ①  
Schrägdach-Sockelschall-dämpfer

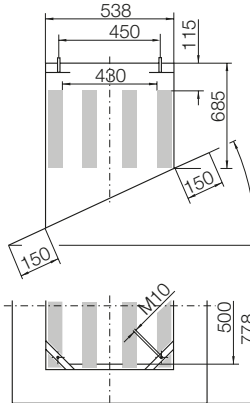

**ZDR 30-0355** 17 kg  
Eintritts-schall-dämpfer

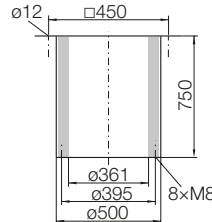

**ZKD 01-0355** 3.5 kg  
Einströmdüse mit Flansch

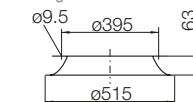

**ZBU 01-0056-35** [St] 6 kg  
Anschluss-boden

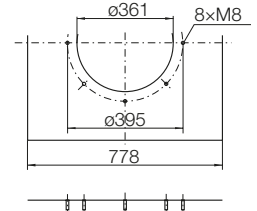

**ZKE 11-0355** 2.1 kg  
Ansaugstutzen

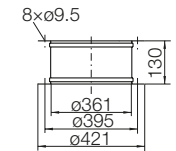

**ZKF 11-0355** 0.9 kg  
Ansaugflansch

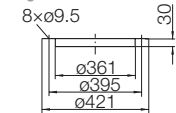

**ZLK 01-0355** 7 kg ①  
Selbsttätige Verschlussklappe

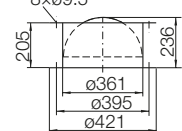

**ZSG 04-0355** 0.6 kg  
Berührungsschutzgitter

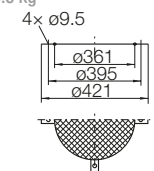

**ZKK 20-0056** [St] 14 kg ①  
Zwischenstück

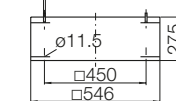

# ATEX 3G RGA 31 4550 4556

## Technische Daten in Genauigkeitsklasse 2 nach DIN 24166

	Motorpolzahl	Spannung/ Anschlussart V	Motornenn- frequenz Hz	Max. Ventilator- drehzahl 1/min	Nennleistung kW	max. aufgenom- mene Leistung kW	Nennstrom A	Anlaufstrom / Nennstrom Faktor	max. Volumen- strom $V_{max}$ m <sup>3</sup> /h	Schallpegel $L_{WA8}$ dB @	Gewicht kg	Temperatur- bereich Fördermedium °C
RGA 31-4550-4X-3G	4	400 Δ	50	1380	-	1,60	3,4	5,6	9280	86	59	-20...+40°C
RGA 31-4550-6X-3G	6	400 Δ	50	900	-	0,54	1,25	3,6	6100	74	43	-20...+40°C
RGA 31-4556-6X-3G	6	400 Δ	50	760	-	0,62	1,3	2,4	7750	74	62	-20...+40°C

⑩ Alle angegebenen Geräuschwerte sind Schalleistungspegel.

Die Abschätzung des Schalldruckpegels in bestimmten Abständen erfolgt gemäß den Angaben in Kapitel „Beschreibung“, Abschnitt „Geräusche“.

## Kennlinien in Genauigkeitsklasse 2 nach DIN 24166

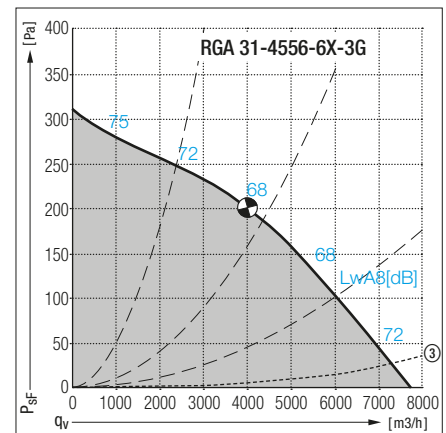
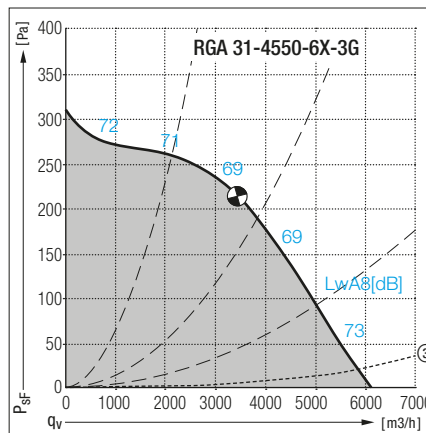
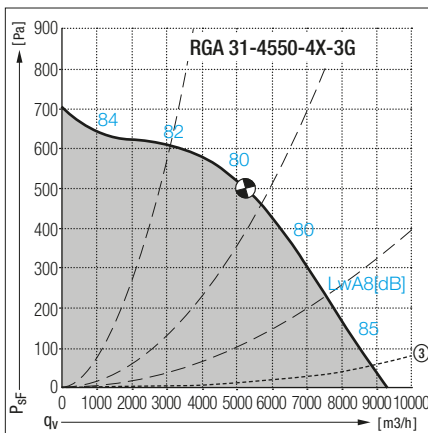

## Zubehör

Ventilortyp	Schaltbild [Motorschaltbild]	Motorschutz- schaltgerät
	Nr.	EUM
RGA 31-4550-4X-3G	445	-
RGA 31-4550-6X-3G	445	-
RGA 31-4556-6X-3G	445	-



# ATEX 3G RGA 31 4550 4556

Abmessungen in mm, Änderungen vorbehalten.

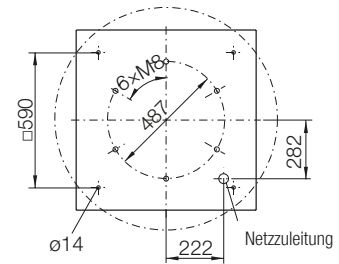
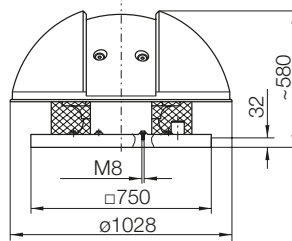

## Zubehör

### RGA 31-

Wetterschutzhaube aus Kunststoff.  
Nicotra Gebhardt-Außenläufermotor mit aufgebautem Radiallaufrad.  
EX-ATEX Typen gemäß: II 3G c IIA T3

### Zubehör / Index

- ① Bei Verwendung von Verschlussklappe ZLK in Verbindung mit Sockelschalldämpfer ZDS ist das Zwischenstück ZKK vorzusehen
- ② Gradzahl in 5° Schritten bis 45° möglich
- ③ Druckabnahme in der Verschlussklappe

**ZBS 01-0071** [Al] 8 kg  
**ZBS 20-0071** [St] 16 kg  
Flachdachsocket

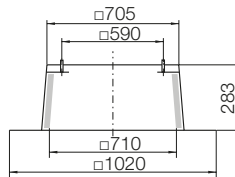

**ZBS 23-0071** [St] 20 kg  
Flachdachsocket hoch

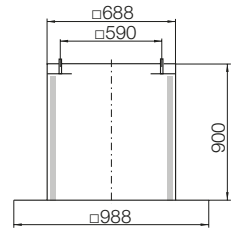

**ZBS 09-0071-②** [Al] 9 kg  
Schrägdachsocket

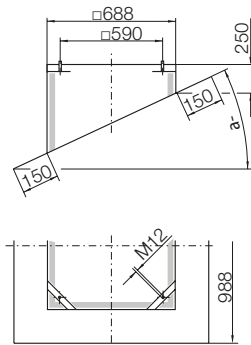

**ZBS 11-0071** [GFK] 29 kg  
Welldachsocket

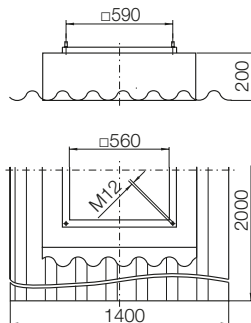

**ZDS 01-0071** [Al] 57 kg ①  
**ZDS 20-0071** [St] 79 kg ①  
Sockelschall-dämpfer

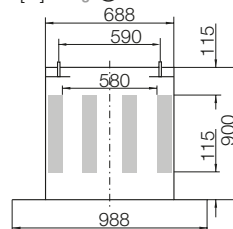

**ZDS 09-0071-②** [Al] 57 kg ①  
Schrägdach-Sockelschall-dämpfer

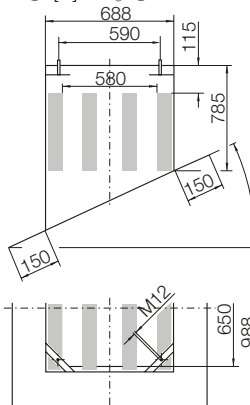

**ZDR 30-0450** 22 kg  
Eintritts-schall-dämpfer

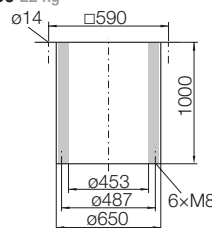

**ZKD 01-0450** 5 kg  
Einströmdüse mit Flansch

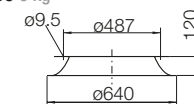

**ZBU 01-0071-45** [St] 10 kg  
Anschluss-boden

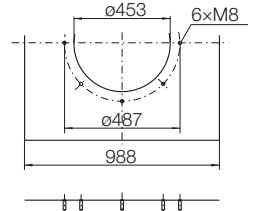

**ZKE 11-0450** 2.7 kg  
Ansaugstutzen

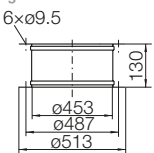

**ZKF 11-0450** 1.2 kg  
Ansaugflansch

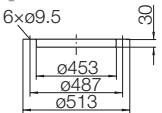

**ZLK 01-0450** 10 kg ①  
Selbsttätige Verschlussklappe

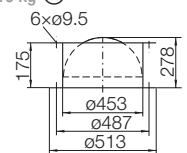

**ZSG 04-0450** 0.7 kg  
Berührungsschutzgitter

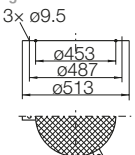

**ZKK 20-0071** [St] 16 kg ①  
Zwischenstück

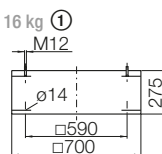

# ATEX 3G RGA 31 5663 5671

## Technische Daten in Genauigkeitsklasse 2 nach DIN 24166

	Motorpolzahl	Spannung/ Anschlussart V	Motornenn- frequenz Hz	Max. Ventilator- drehzahl 1/min	Nennleistung kW	max. aufgenom- mene Leistung kW	Nennstrom A	Anlaufstrom / Nennstrom Faktor	max. Volumen- strom $V_{max}$ m <sup>3</sup> /h	Schallpegel $L_{WA8}$ dB @	Gewicht kg	Temperatur- bereich Fördermedium °C
RGA 31-5663-6X-3G	6	400 Δ	50	790	-	1,14	2,2	3,1	11300	78	89	-20...+40°C
RGA 31-5671-6X-3G	6	400 Δ	50	910	-	2,60	5,6	4,3	17300	86	101	-20...+40°C

⑩ Alle angegebenen Geräuschwerte sind Schalleistungspegel.

Die Abschätzung des Schalldruckpegels in bestimmten Abständen erfolgt gemäß den Angaben in Kapitel „Beschreibung“, Abschnitt „Geräusche“.

## Kennlinien in Genauigkeitsklasse 2 nach DIN 24166

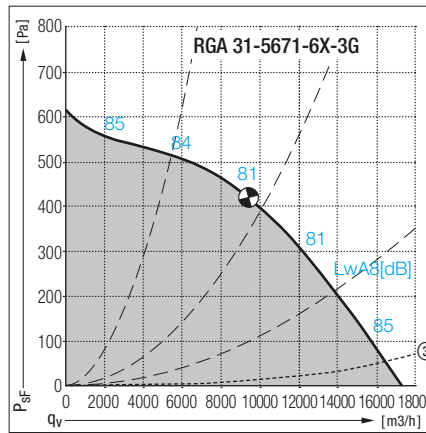
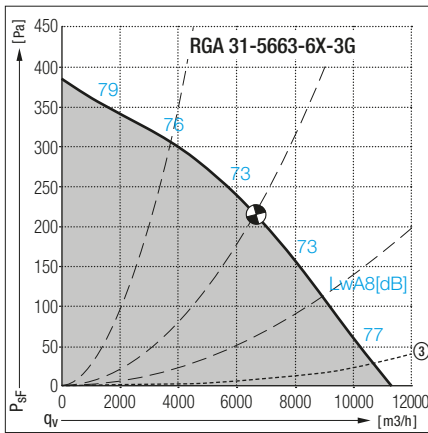

## Zubehör

Ventilator- typ	Schaltbild [Motorschaltbild]	Motorschutz- schaltgerät
	Nr.	EUM
RGA 31-5663-6X-3G	445	-
RGA 31-5671-6X-3G	445	-

# ATEX 3G RGA 31 5663 5671

Abmessungen in mm, Änderungen vorbehalten.

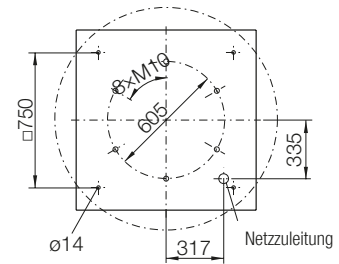
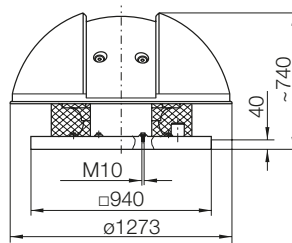

## Zubehör

### RGA 31-

Wetterschutzhaube aus Kunststoff.  
Nicotra Gebhardt-Außenläufermotor mit aufgebautem Radiallaufrad.  
EX-ATEX Typen gemäß: II 3G c IIA T3

### Zubehör / Index

- ① Bei Verwendung von Verschlussklappe ZLK in Verbindung mit Sockelschalldämpfer ZDS ist das Zwischenstück ZKK vorzusehen
- ② Gradzahl in 5° Schritten bis 45° möglich
- ③ Druckabnahme in der Verschlussklappe

**ZBS 01-0090** [Al] 13 kg

**ZBS 20-0090** [St] 25 kg  
Flachdachsocket

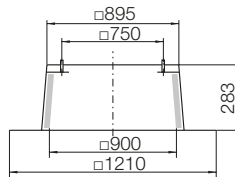

**ZBS 23-0090** [St] 32 kg

Flachdachsocket hoch

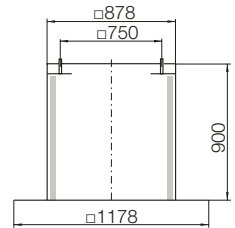

**ZBS 09-0090-②** [Al] 13 kg

Schrägdachsocket

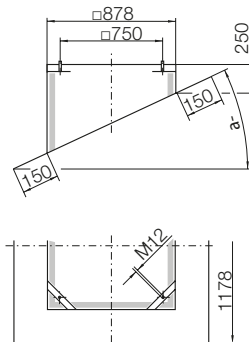

**ZBS 11-0090** [GFK] 36 kg

Welldachsocket

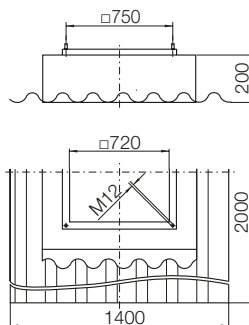

**ZDS 01-0090** [Al] 76 kg ①

**ZDS 20-0090** [St] 105 kg ①  
Sockelschalldämpfer

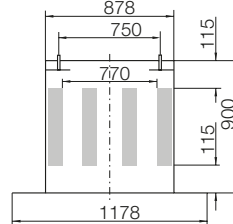

**ZDS 09-0090-②** [Al] 76 kg ①

Schrägdach-Sockelschalldämpfer

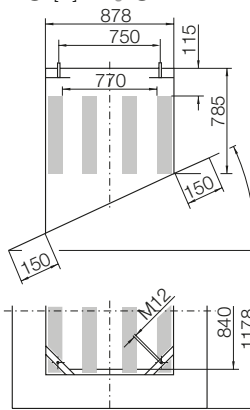

**ZDR 30-0560** 50 kg

Eintrittschalldämpfer

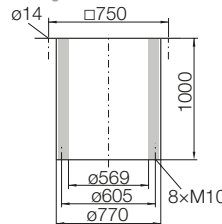

**ZKD 01-0560** 7.5 kg

Einströmdüse mit Flansch

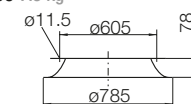

**ZBU 01-0090-56** [St] 17 kg

Anschlussboden

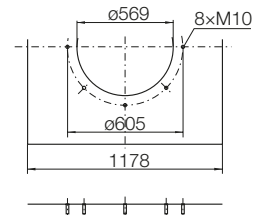

**ZKE 11-0560** 3.6 kg

Ansaugstutzen

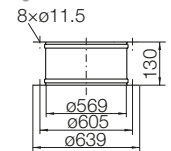

**ZKF 11-0560** 1.5 kg

Ansaugflansch

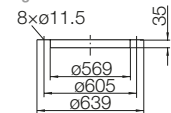

**ZLK 01-0560** 13 kg ①

Selbsttätige Verschlussklappe

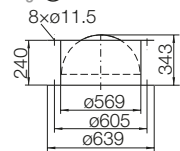

**ZSG 04-0560** 0.8 kg

Berührungsschutzgitter

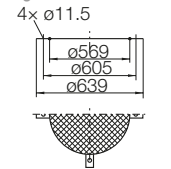

**ZKK 20-0090** [St] 19 kg ①

Zwischenstück

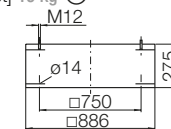

# DACHLÜFTUNGSHAUBEN

## Die Lösungen ohne Motor und ohne Laufrad



Dachhauben bilden den wettergeschützten Abschluss von Lüftungsöffnungen im Dach oder von über Dach geführten Leitungen von mechanischen Be- und Entlüftungsanlagen. Sie sind für Zu- und Abluft geeignet.

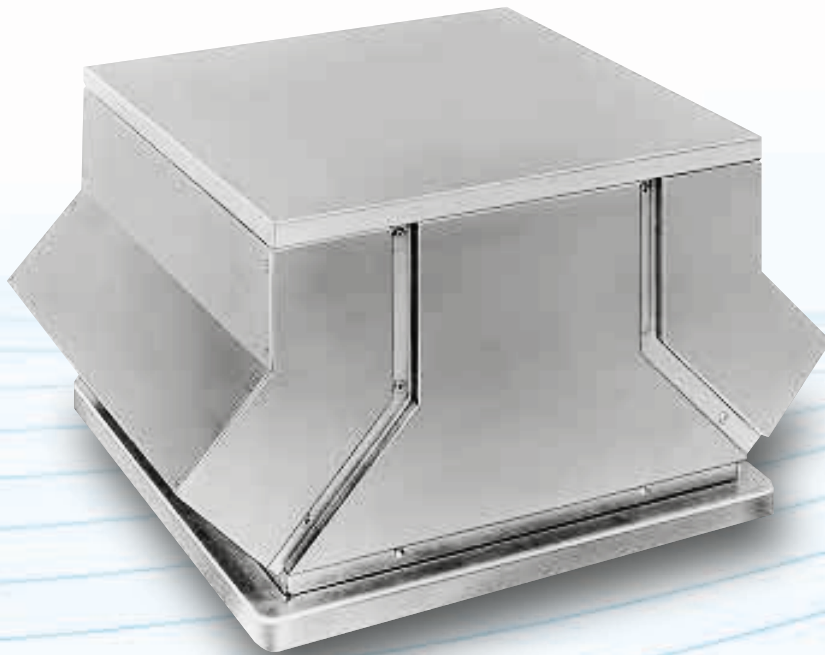

Übersicht

RDME

RDA

FDM

RVM

RHM

BeiAir

ATEX 3G

Dachhauben

Zubehör

Beschreibung

# ZLH 30-0250/-0710

## Dachaufsatz



### Dachaufsatz ZLH 30-0250/-0710

Formschönes Gehäuse aus korrosionsbeständigem Aluminium.

Grundrahmen mit strömungsgünstigen Einströmdüsen aus verzinktem Stahlblech. Dachaufsätze bilden den wettergeschützten Abschluss von Lüftungsöffnungen im Dach oder von über Dach geführten Leitungen von mechanischen Be- und Entlüftungsanlagen.

Sie sind für Zu- und Abluft geeignet.

Die in dem Dachaufsatz entstehenden Strömungsverluste sind aus den entsprechenden Diagrammen zu entnehmen.

### Druckabnahme in den Dachaufsätzen bei Zuluftbetrieb

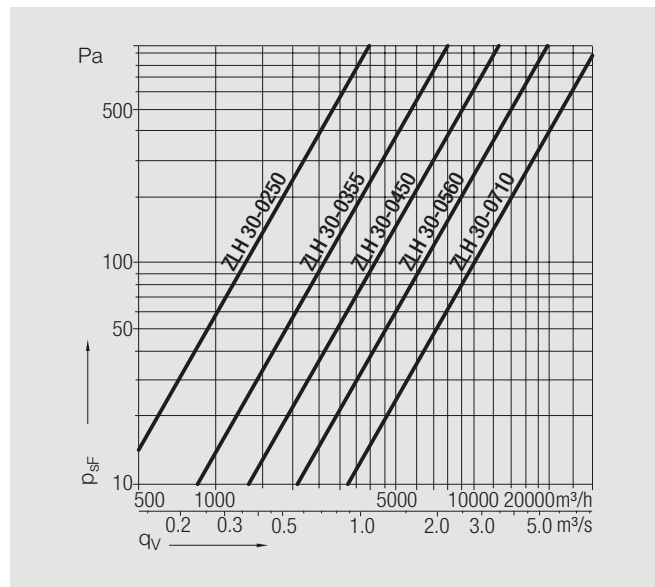
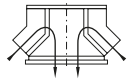

### Druckabnahme in den Dachaufsätzen bei Abluftbetrieb

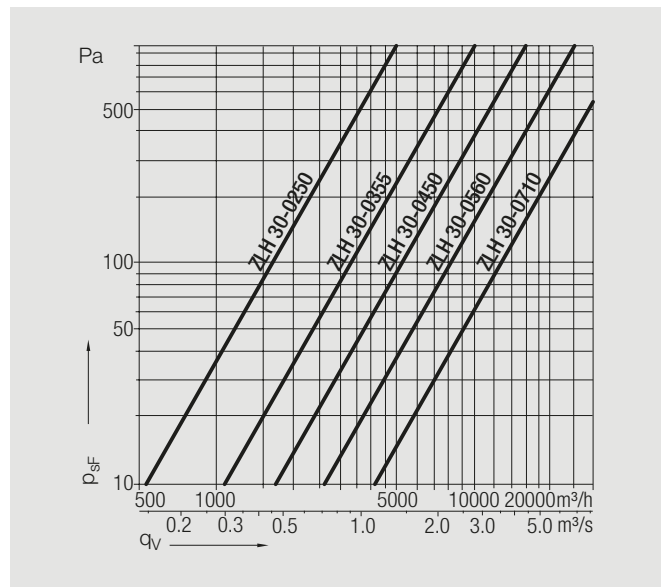
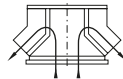

### Abmessungen in mm, Änderungen vorbehalten.

ZLH 30-	A	B	□C	∅D	E	□F	H	K	Z	Gewicht ca. kg
0250	600	330	440	12	M6	330	32	286	6 × 60°	7
0355	770	405	600	12	M8	450	32	395	8 × 45°	10
0450	985	510	750	14	M8	590	32	487	6 × 60°	20
0560	1225	640	940	14	M10	750	40	605	8 × 45°	35
0710	1625	870	1270	14	M10	1050	65	751	8 × 45°	60

### Abmessungen in mm, Änderungen vorbehalten.

Zubehör	∅a	∅b	∅c	z×∅d	∅d4	e	e4	e14	k
0250	256	286	306	6×7	88	25	240	185	207
0355	361	395	421	8×9.5	88	30	240	237	258
0450	453	487	513	6×9.5	88	30	240	282	300
0560	569	605	639	8×11.5	88	35	240	343	360
0710	715	751	785	8×11.5	88	35	300	415	437

Zubehör	□a	∅a	□a1	□a2	□b	∅b	b1	□d	□d1	d2	d11	□d12	d21	f	z×f2	h	α°
0040 (-25)	395	256	400	319	330	286	650	710	618	920	618	618	1600	M10	6×M6	150	②
0056 (-35)	555	361	560	420	450	395	800	870	778	920	778	778	1600	M10	8×M8	150	②
0071 (-45)	705	453	710	560	590	487	900	1020	988	1400	988	988	2000	M12	6×M8	150	②
0090 (-56)	895	569	900	720	750	605	900	1210	1178	1400	1178	1178	2000	M12	8×M10	150	②
0125 (-71)	1205	715	1210	—	1050	751	900	1520	1526	—	1526	1500	—	M12	8×M10	150	②

# ZLH 30-0250/-0710

Abmessungen in mm, Änderungen vorbehalten.

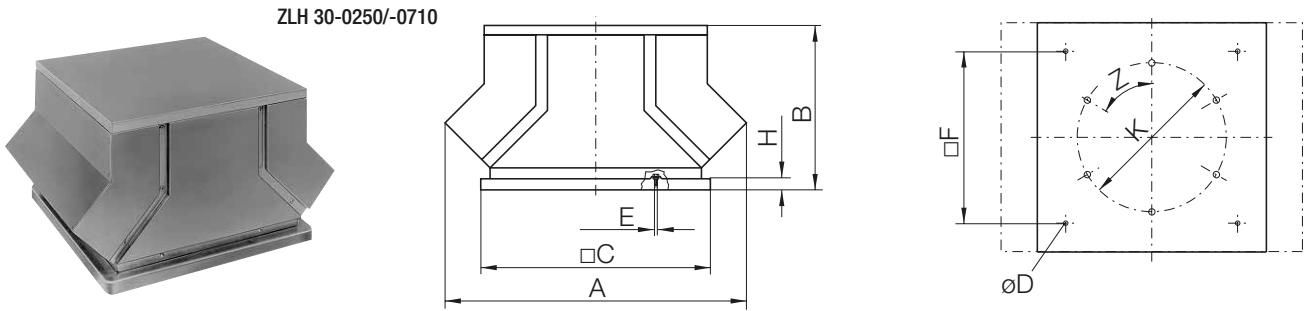

## Zubehör

ZLH 30- genivent

Zubehör / Index

② Gradzahl in 5° Schritten bis 45° möglich

ZBS 01-0040/-0125 [Al]

ZBS 20-0040/-0125 [St]

Flachdachsockel

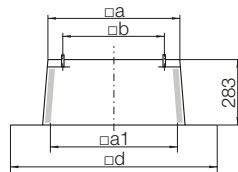

ZBS 23-0040/-0125 [St]

Flachdachsockel hoch

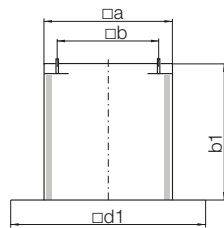

ZBS 09-0040/-0125-② [Al]

Schrägdachsockel

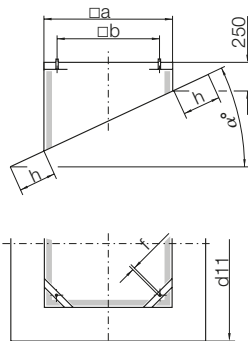

ZBS 11-0040/-0090 [GFK]

Wellendachsockel

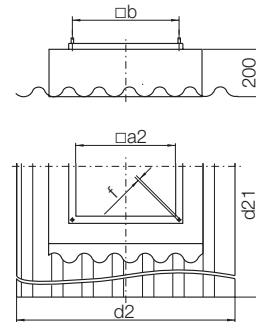

ZBU 01-0040/-0125-.. [St]

Anschlussboden

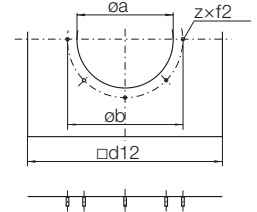

ZKE 11-0250/-0710

Ansaugstutzen

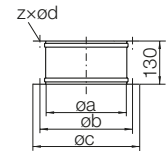

ZKF 11-0250/-0710

Ansaugflansch

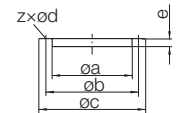

ZLK 21-0250/-0710

Motorbetätigte Verschlussklappe

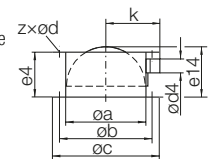

ZSG 04-0250/-0710

Berührungsschutzgitter

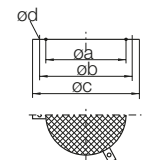

# ZLH 40-0250/-0710

## Dachaufsatz



Formschönes Gehäuse aus korrosionsbeständigem Kunststoff.  
 Grundrahmen mit strömungsgünstigen Einströmdüsen aus verzinktem Stahlblech.  
 Dachaufsätze bilden den wettergeschützten Abschluss von Lüftungsöffnungen im Dach oder von über Dach geführten Leitungen von mechanischen Be- und Entlüftungsanlagen.  
 Sie sind für Zu- und Abluft geeignet.  
 Die in dem Dachaufsatz entstehenden Strömungsverluste sind aus den entsprechenden Diagrammen zu entnehmen.

## Druckabnahme in den Dachaufsätzen bei Abluftbetrieb

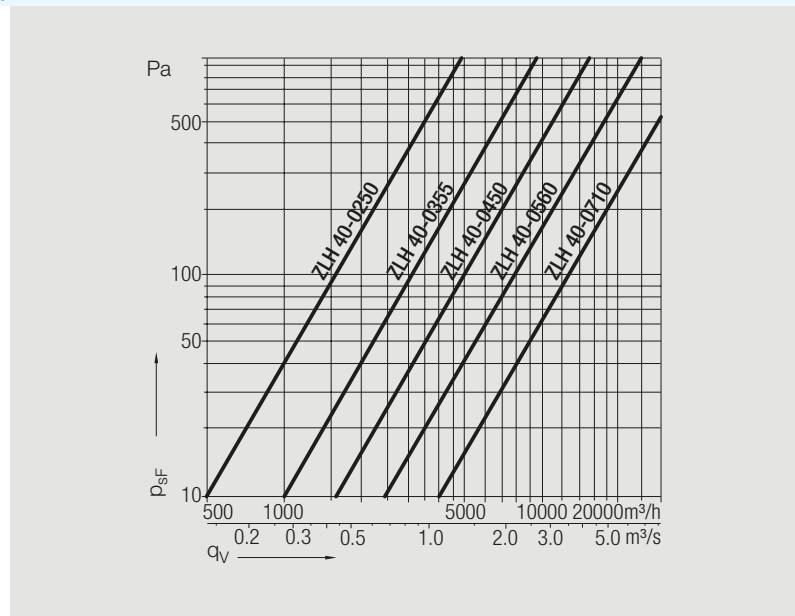
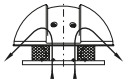

## Druckabnahme in den Dachaufsätzen bei Zuluftbetrieb

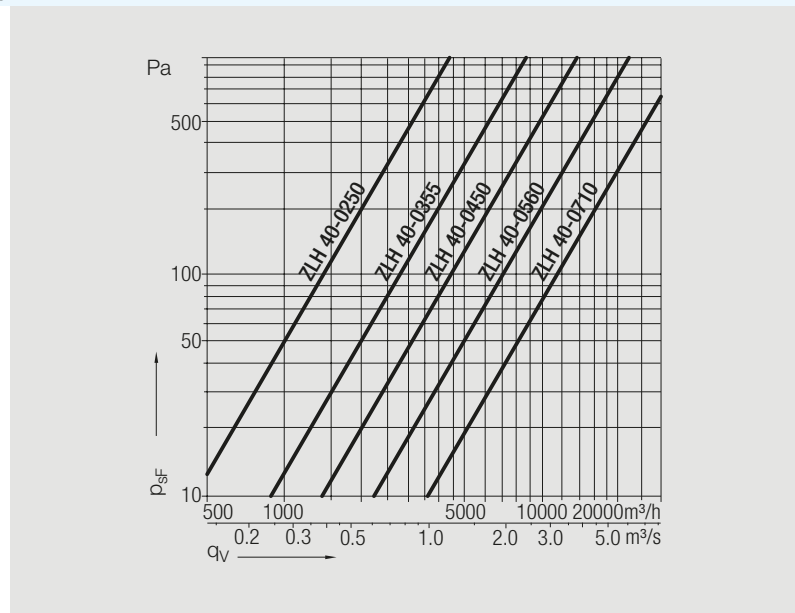
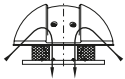



# ZLH 40-0250/-0710

Abmessungen in mm, Änderungen vorbehalten.

ZLH 40-0250/-0710

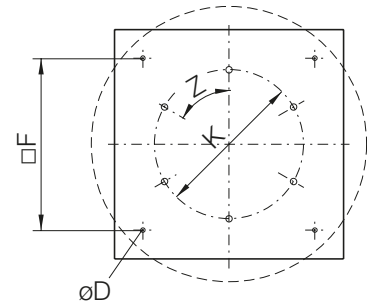
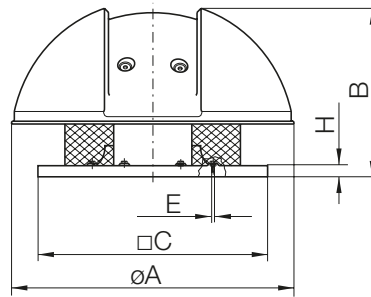

## Zubehör

### ZLH 40-

Wetterschutzhaube aus Kunststoff.

### Zubehör / Index

② Gradzahl in 5° Schritten bis 45° möglich

ZBS 01-0040/-0125 [Al]

ZBS 20-0040/-0125 [St]

Flachdach-  
sockel

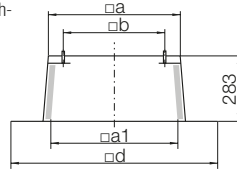

ZBS 23-0040/-0125 [St]

Flachdach-  
sockel hoch

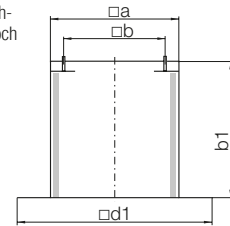

ZBS 09-0040/-0125-② [Al]

Schrägdach-  
sockel

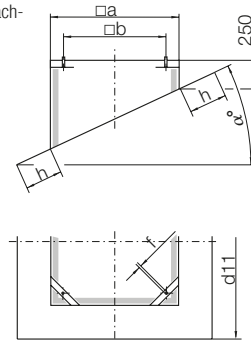

ZBS 11-0040/-0090 [GFK]

Welldach-  
sockel

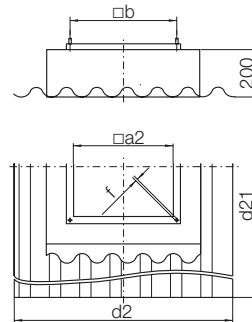

ZBU 01-0040/-0125-.. [St]

Anschluss-  
boden

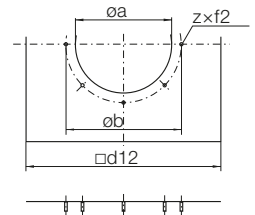

ZKE 11-0250/-0710

Ansaugstutzen

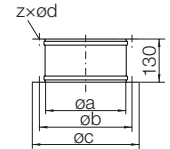

ZKF 11-0250/-0710

Ansaugflansch

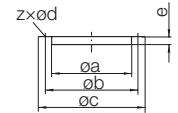

ZLK 21-0250/-0710

Motorbetätigte  
Verschlussklappe

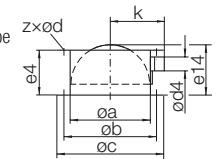

ZSG 04-0710

Berührungs-  
schutzgitter

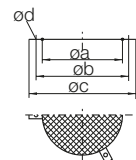

## ZLH 40-0250/-0710

Abmessungen in mm, Änderungen vorbehalten.

Gewicht

ZLH 40-	øA	-B	□C	øD	E	□F	H	K	Z	ca. kg
0250	542	350	440	12	M6	330	32	286	6 × 60°	7
0355	704	440	600	12	M8	450	32	395	8 × 45°	10
0450	1028	560	750	14	M8	590	32	487	6 × 60°	20
0560	1273	740	940	14	M10	750	40	605	8 × 45°	35
0710	1717	950	1270	14	M10	1050	65	751	8 × 45°	60

Abmessungen in mm, Änderungen vorbehalten.

Zubehör

ZLH 40-	øa	øb	øc	z×ød	ød4	e	e4	e14	z×f2	k
0250	256	286	306	6×7	88	25	240	185	6×M6	207
0355	361	395	421	8×9.5	88	30	240	237	8×M8	258
0450	453	487	513	6×9.5	88	30	240	282	6×M8	300
0560	569	605	639	8×11.5	88	35	240	343	8×M10	360
0710	715	751	785	8×11.5	88	35	300	415	8×M10	437

Zubehör

ZLH 40-	□a	øa	□a1	□a2	□b	øb	b1	□d	□d1	d2	d11	□d12	d21	f	z×f2	h	α°
0040 (-25)	395	256	400	319	330	286	650	710	618	920	618	618	1600	M10	6×M6	150	②
0056 (-35)	555	361	560	420	450	395	800	870	778	920	778	778	1600	M10	8×M8	150	②
0071 (-45)	705	453	710	560	590	487	900	1020	988	1400	988	988	2000	M12	6×M8	150	②
0090 (-56)	895	569	900	720	750	605	900	1210	1178	1400	1178	1178	2000	M12	8×M10	150	②
0125 (-71)	1205	715	1210	–	1050	751	900	1520	1526	–	1526	1500	–	M12	8×M10	150	②



# ZUBEHÖR

## So wichtig wie der Ventilator selbst

Der Dachventilator wird zum System,  
wenn das notwendige Zubehör dazukommt.  
Als Standardkomponenten stehen diese zur Verfügung  
und werden entsprechend Ihren Wünschen gleich  
mitgeliefert.

ZBS 01-0031/-0125 [Al]  
ZBS 20-0031/-0125 [St]  
Flachdachsockel

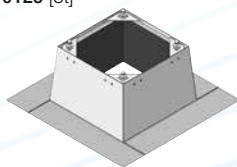

ZDS 01-0028/-0125 [Al]  
ZDS 20-0028/-0125 [St]  
Sockelschalldämpfer

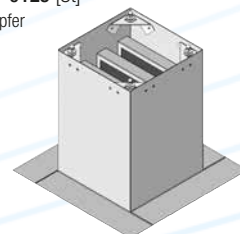

ZBS 23-0031/-0125 [St]  
Flachdachsockel hoch

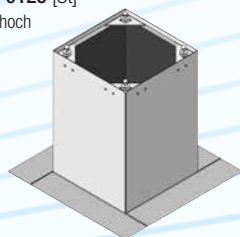

ZDS 09-0028/-0125-.. [Al]  
Schrägdach-  
Sockelschalldämpfer

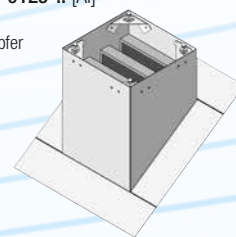

ZBS 09-0031/-0125-.. [Al]  
Schrägdachsockel

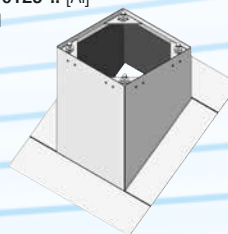

ZBU 01-0028/-0125-.. [St]  
Anschlussboden

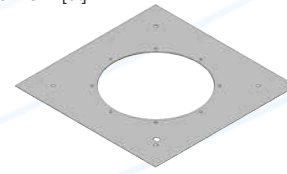

ZKD 01-0250/-0710  
Einströmdüse mit Flansch



ZBS 11-0040/-0090 [GFK]  
Welldachsockel

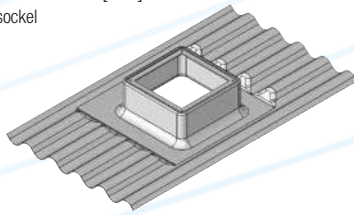

ZKK 20-0040/-0125 [St]  
Zwischenstück

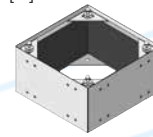

ZKE 11-0180/-0900  
ZKE 13-0225  
Ansaugstutzen



ZDR 30-0250/-0710  
Eintrittschalldämpfer

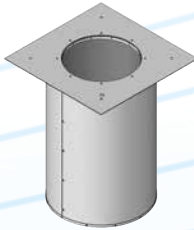

ZSG 04-0180/-0900  
Berührungsschutzgitter

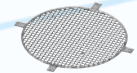

ZKF 11-0180/-0900  
ZKF 13-0225  
Ansaugflansch



ZLK 01-0180/-0710  
ZLK 03-0225  
Selbsttätige Verschlussklappe

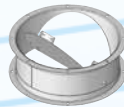

ZLK 21-0250/-0710  
Motorbetätigte Verschlussklappe

# Anwendungsbeispiele

## Anwendungsbeispiele

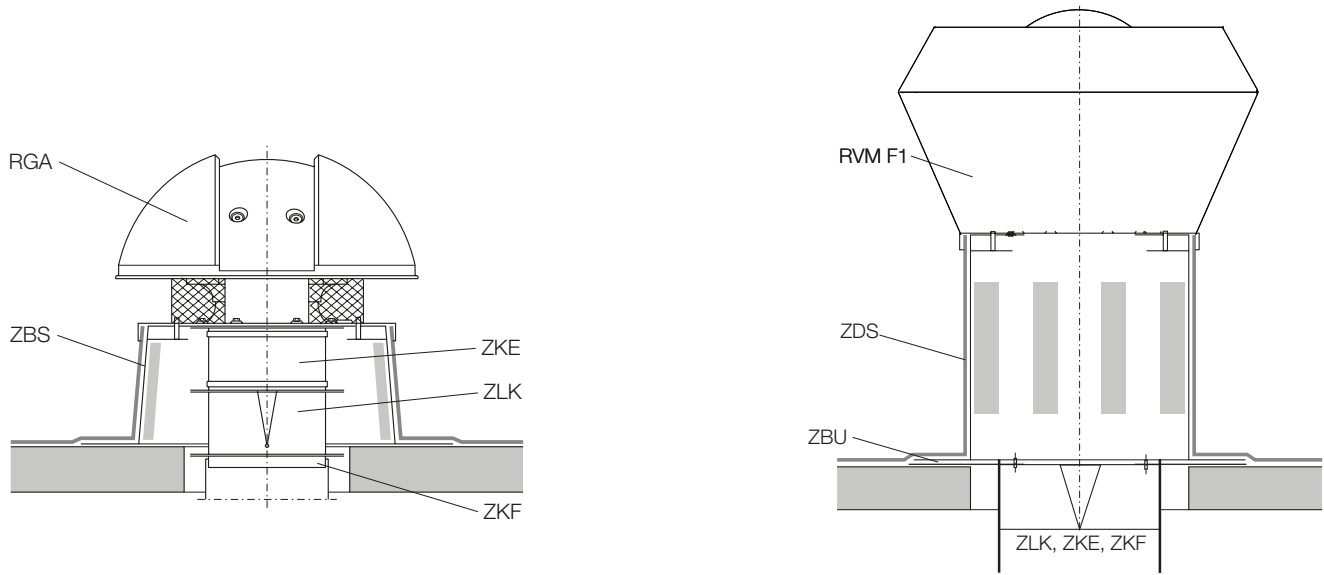

## Anwendungsbeispiele

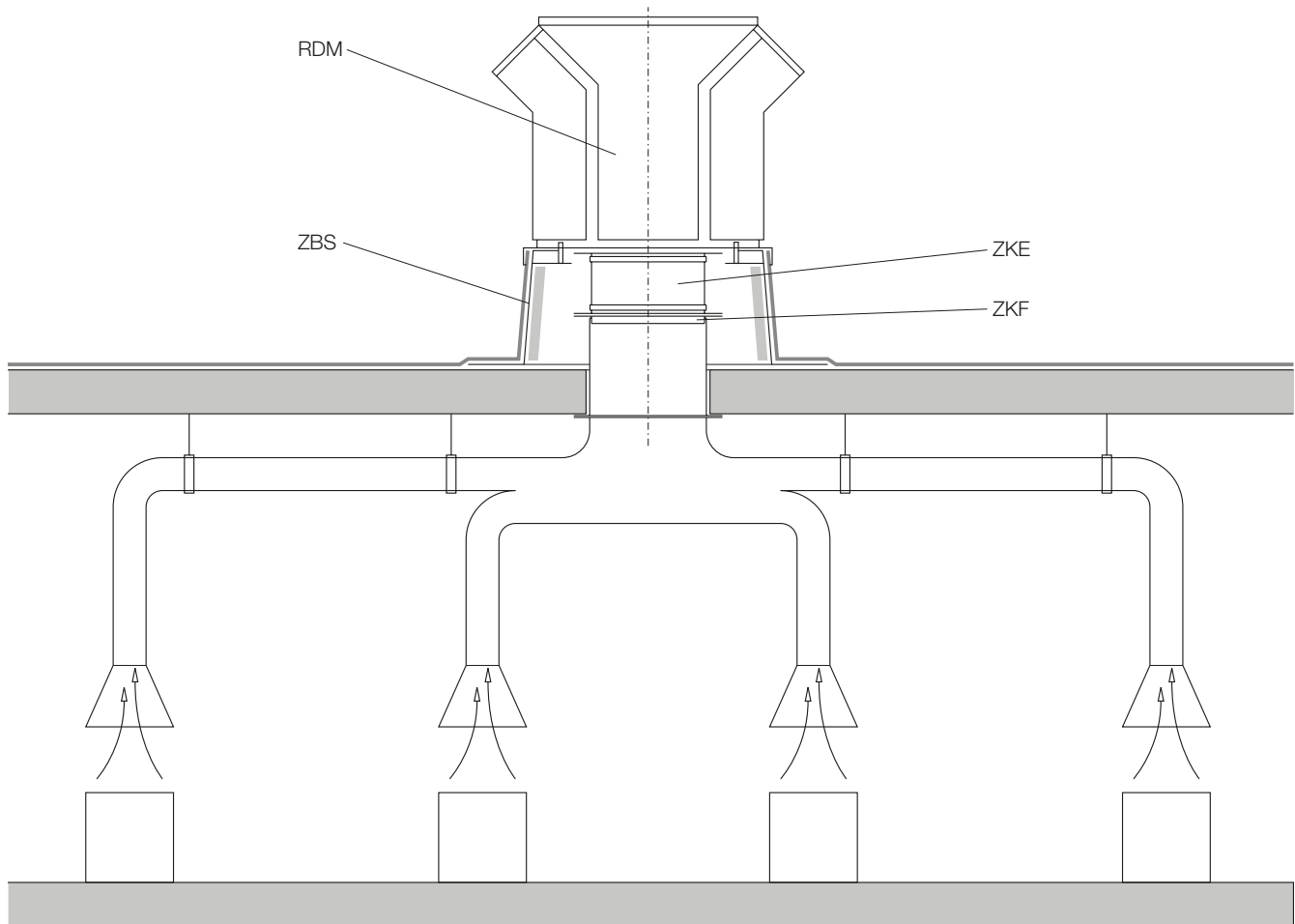

# Anwendungsbeispiele

## Anwendungsbeispiele

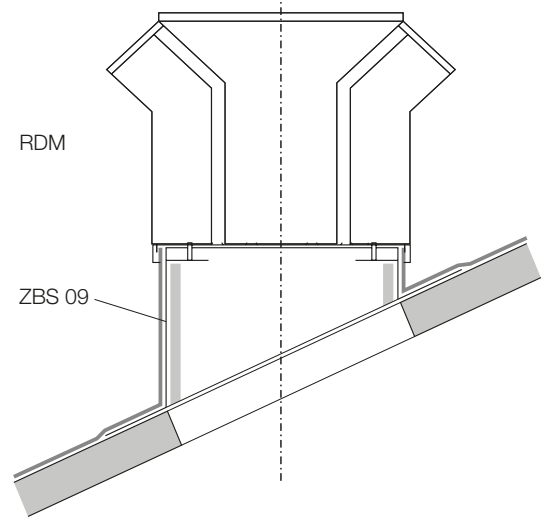
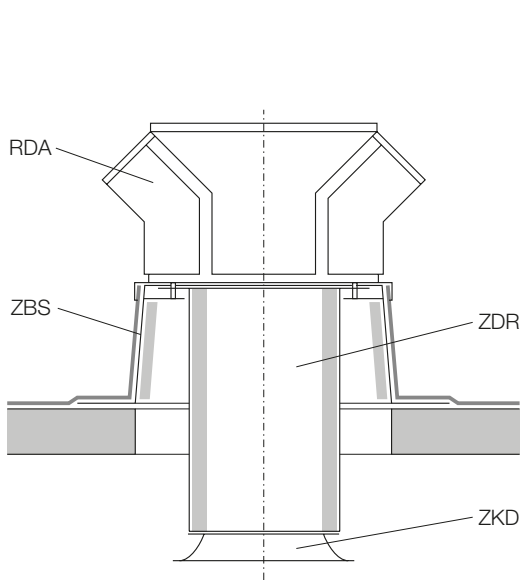

## Anwendungsbeispiele

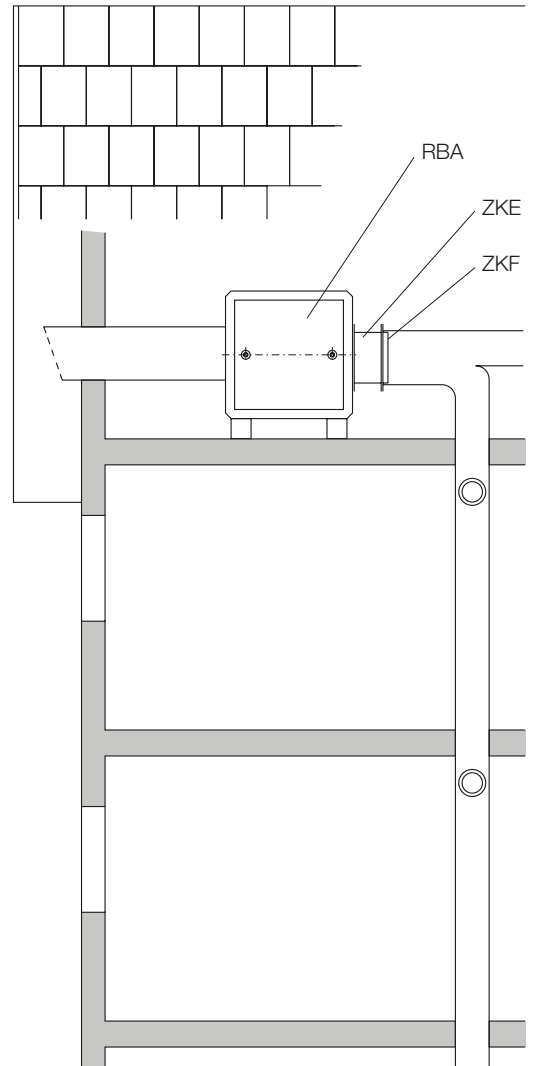
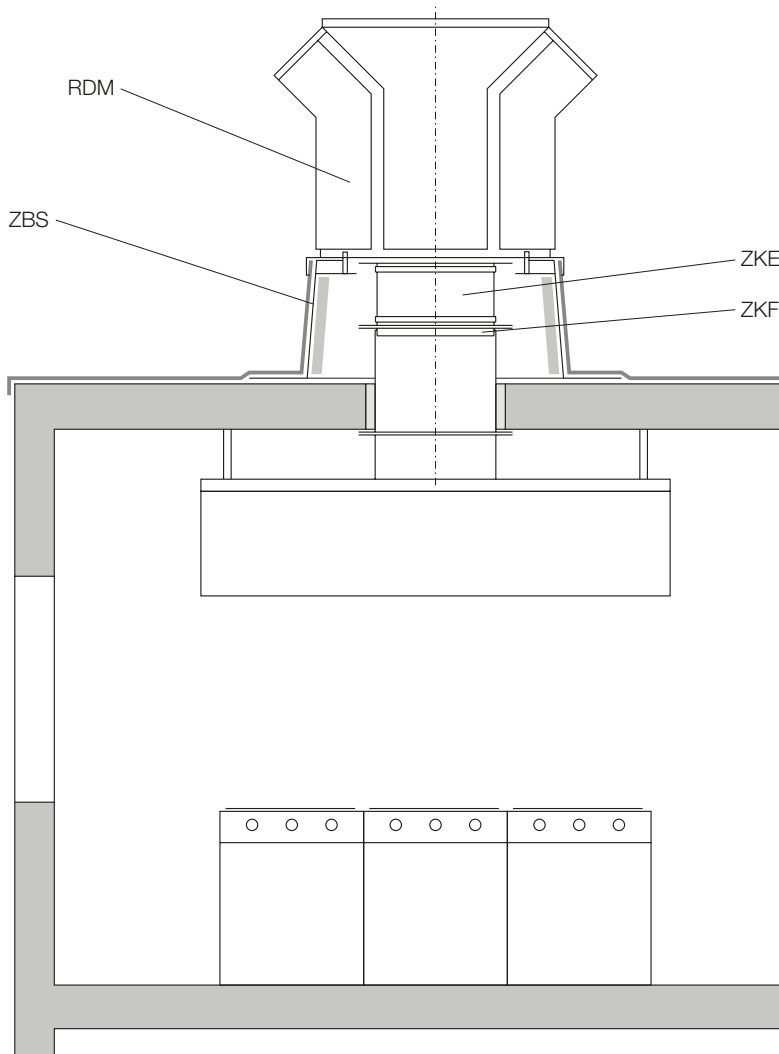

Übersicht

RDME

RDA

FDM

RVM

RHM

BeiAir

ATEX 3G

Dachhauben

Zubehör

Beschreibung

## Zubehör

### Flachdachsockel

ZBS 01-0031/-0125 [Al]  
ZBS 20-0031/-0125 [St]



Flachdachsockel aus Aluminium (ZBS 01) oder verzinktem Stahlblech (ZBS 20), mit wärmeisolierender Auskleidung.

### Flachdachsockel hoch

ZBS 23-0031/-0125 [St]



Flachdachsockel hoch aus verzinktem Stahlblech (ZBS 23), mit wärmeisolierender Auskleidung.

### Schrägdachsockel

ZBS 09-0031/-0125-\*\* [Al]



Schrägdachsockel aus Aluminium, mit wärmeisolierender Auskleidung, lieferbar in 5 Grad-Abstufung bis 45° Dachneigung.

Bestellbeispiel: ZBS 09-0040-30 Schrägdachsockel für RDA 31-2528-4E und eine Dachneigung von 30°.

### Welldachsockel

ZBS 11-0040/-0090 [GFK]



Welldachsockel aus glasfaserverstärktem Polyester lösen das Montageproblem von Dachventilatoren auf Welldächern (Wellabstand 177 mm) bis 25° Dachneigung.

### Zwischenstück

ZKK 20-0040/-0125



Zwischenstücke aus verzinktem Stahlblech (ZKK 20) gefertigt, sind bei Verwendung von Verschlussklappen in Verbindung mit Sockelschalldämpfern vorzusehen.

Auf den Sockelschalldämpfer montiert sorgen sie für den notwendigen Abstand zwischen Schalldämpfer und Dachventilator, um die Verschlussklappe ohne Beeinträchtigung der Zuströmverhältnisse an den Dachventilator anzubringen.

→ passt nicht auf ZBS 01/20

### Anschlussboden

ZBU 01-0028/-0125-.. [St]



Anschlussboden aus verzinktem Stahlblech, mit Gewindestiften zur Befestigung einer Rohrleitung mit Anschlussflansch.

Der Anschlussboden wird zusammen mit Sockelschalldämpfern ZDS 01, ZDS 20 oder Dachsockeln ZBS 01, ZBS 20, ZBS 23 in die Dachhaut eingebunden und ermöglicht den problemlosen Anschluss von Rohrleitungen.

### Klapprahmen

ZBR 01-0031/-0056-BA



Klapprahmen **ZBR** sind Teil des BelAir Systemzubehörs. Siehe Kapitel „BelAir“.



# Zubehör

## Haubenschalldämpfer

ZDH 20-0250/-0710 [St]



Haubenschalldämpfer aus verzinktem Stahlblech mit vertikalem Luftaustritt zur eintrittsseitigen Schalldämpfung von Dachventilatoren.  
**Die Haubenschalldämpfer sind für die Baureihen RGA konzipiert und werden lose mit dem Ventilator mitgeliefert. Die Montage der Haube erfolgt bauseits vor Ort.**  
**Der Haubenschalldämpfer ZDH ist nicht für Ventilatoren in ATEX zugelassen (Baureihe RGA 31-....-X-3G)!**

### Dämpfungswerte

ZDH 20-	mittlerer Dämpfungswert	Dämpfung in dB bei Mittenfrequenz in Hz							
	dB	63	125	250	500	1000	2000	4000	8000
0250/-0355	11	0	-3	-5	-15	-22	-20	-13	-14
0450/-0500	11	0	-5	-7	-15	-21	-20	-16	-17
0560/-0710	11	-4	-8	-5	-13	-17	-18	-18	-17

## Sockelschalldämpfer

ZDS 01-0028/-0125 [Al]  
 ZDS 20-0028/-0125 [St]



Sockelschalldämpfer für eintrittsseitige Schalldämpfung sind aus Aluminium (ZDS 01) bzw. aus verzinktem Stahlblech (ZDS 20) gefertigt.  
 Mittlere Kulissen herausnehmbar bei ZDS ..-0040 und ZDS ..-0056.

## Schrägdach-Sockelschalldämpfer

ZDS 09-0028/-0125-\*\* [Al]



Schrägdach-Sockelschalldämpfer für eintrittsseitige Schalldämpfung, aus Aluminium (ZDS 09), lieferbar in 5 Grad-Abstufung bis 45° Neigungswinkel.

### Druckabnahme

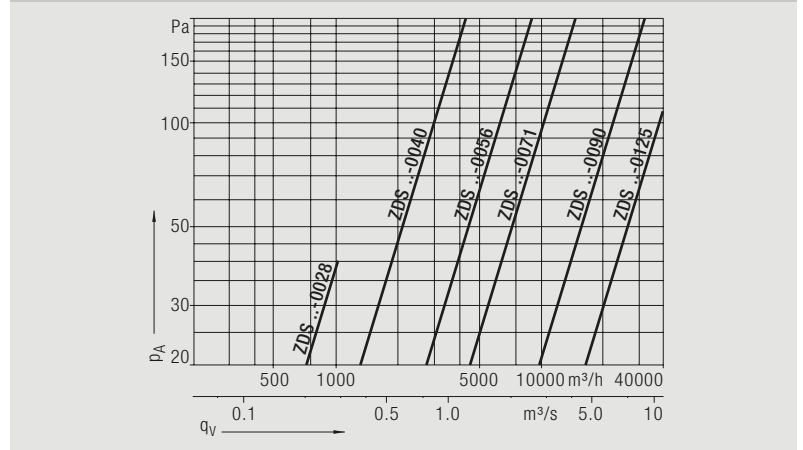

### Dämpfungswerte

ZDS ..-	mittlerer Dämpfungswert	Dämpfung in dB bei Mittenfrequenz in Hz							
	dB	63	125	250	500	1000	2000	4000	8000
0028	16	2	5	8	12	18	22	20	15
0040	16	3	5	8	13	19	23	21	15
0056	16	3	5	8	12	18	21	20	15
0071	17	3	5	9	13	20	25	22	17
0090	15	2	5	8	11	17	21	19	13
0125	16	3	6	8	14	20	25	23	11

## Adapterplatten

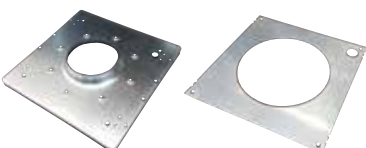

zur Anpassung an existente Dachsockel bzw. Rohranschlüsse alter Nicotra Gebhardt Dachventilatoren.

# Zubehör

## Eintrittsschalldämpfer

ZDR 30-0250/-0710



Der rohrartige Eintrittsschalldämpfer besitzt auf der dem Dachventilator zugewandten Seite einen quadratischen Flansch, passend zur Befestigung auf dem entsprechenden Flachdachsockel. Er taucht in den Flachdachsockel ein und an das untere Ende kann dann entweder eine weiterführende Rohrleitung oder eine Einströmdüse montiert werden.

Der Außenmantel besteht aus verzinktem Stahlblech und der Innenmantel aus verzinktem Lochblech. Der Zwischenraum ist mit nicht brennbarem, akustisch wirksamem Material gefüllt.

Ein Innenkern ist bei Eintrittsschalldämpfern nicht vorhanden, so dass nur ein vernachlässigbar geringer Druckabnahme auftritt.

### Dämpfungswerte

ZDR 30-	mittlerer Dämpfungswert dB	Dämpfung in dB bei Mittenfrequenz in Hz							
		63	125	250	500	1000	2000	4000	8000
0250	7	0	3	5	10	14	13	8	7
0355	8	2	4	6	12	16	14	10	8
0450	12	2	4	8,5	17	20	15	12	10
0560	13	3	5	9	17	21	15	12	10
0710	13	3	5	10	18	22	16	12	10

## Einströmdüse mit Flansch

ZKD 01-0250/-0710



Die Einströmdüse mit Flansch ist auf der Eintrittsseite des Eintrittsschalldämpfers zu montieren, wenn kein weiteres Leitungssystem vorgesehen ist. Damit werden die Einströmbedingungen verbessert und Verluste reduziert.

## Ansaugstutzen

ZKE 11-0180/-0900  
ZKE 13-0225



Ansaugstutzen (elastische Stutzen) verhindern die Weiterleitung von Körperschall zwischen Anlageteilen. Die Flanschmaße entsprechen der DIN 24155-2.

## Ansaugflansch

ZKF 11-0180/-0900  
ZKF 13-0225



Ansaugflansch für den Anschluss einer Rohrleitung auf der Raumseite des Dachventilators. Die Flanschmaße entsprechen der DIN 24155-2.

## Berührungsschutzgitter

ZSG 04-0180/-0900



Berührungsschutzgitter für die Eintrittsseite, nach EN ISO 13857.

# Zubehör

## Selbsttätige Verschlussklappe

ZLK 01-0180/-0710  
ZLK 03-0225



Selbsttätige Verschlussklappen ZLK 01 wirken bei Stillstand des Dachventilators als Rückschlagklappe und verhindern ungewollten Kaltluftneinfall. Infolge von Wirbelbildung an den Klappenblechen erhöhen sich bei angebaute Verschlussklappe ZLK die eintritts- und austrittsseitigen Geräuschwerte um je ca. 3 dB.

## Motorbetätigte Verschlussklappe

ZLK 21-0250/-0710



Motorbetätigte Verschlussklappen ZLK 21 steuern den (mechanisch oder natürlich erzeugten) Abluftstrom auch bei außer Betrieb befindlichen Dachventilatoren oder bei Dachlüftungshauben. Sie geben bei Einschalten des Klappenmotors die Abluftöffnung frei und schließen nach dem Ausschalten automatisch. Im Parallelbetrieb mit dem Dachventilator wirken sie wie selbsttätige Verschlussklappen.

### Technische Daten

	Nennspannung	Nennfrequenz	Kurzschlussstrom	Leistungsaufnahme	Schutzart
ZLK 21	V	Hz	A	W	IP
	230	50	0.1	15	51

Es wird empfohlen zwischen Ventilator und Verschlussklappe ein Kanalstück vorzusehen. Für diesen Fall gelten die angegebenen Druckverluste. Wenn die Verschlussklappe direkt am Ventilator angebracht wird, sind höhere Druckverluste zu erwarten.

**Die motorbetätigte Verschlussklappe ZLK 21 ist nicht für Ventilatoren in ATEX zugelassen (Baureihe RGA 31-.....-X-3G)!**

Ein kurzschlussfester Einphasen-Wechselstrom-Getriebemotor zieht die beiden Klappenbleche mit Hilfe von hochbeständigen Nylonschnüren auf und bleibt während der gesamten Öffnungszeit mit blockiertem Läufer eingeschaltet. Er besitzt keine Endschalter, die im Laufe der Zeit verschmutzen können.

Nach dem Abschalten schließt eine Rückstellfeder automatisch die Klappenbleche.

Der Klappenmotor ist am Schalter oder Schütz für den Dachventilator so anzuschließen, dass er beim Einschalten des Dachventilators grundsätzlich mit in Betrieb genommen wird. Ein Hilfskontakt für die Schliessrichtung ist nicht erforderlich.

Beim Anbau einer motorbetätigten Verschlussklappe empfiehlt sich die Zwischenschaltung eines Kanalstückes zwischen Dachventilator und Klappe. Damit wird die Zugänglichkeit zur Klappe selbst und zum Klappenmotor erleichtert.

### Anschlussplan

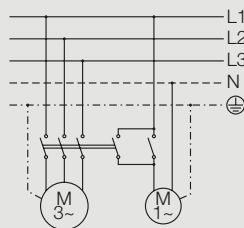

### Druckabnahme

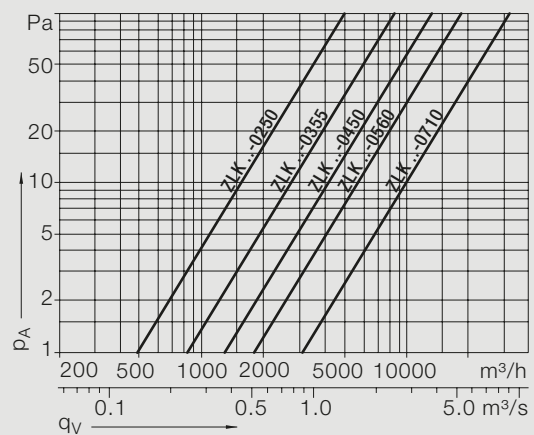

# Zubehör

## Erhöhter Korrosionsschutz / Pulverbeschichtung

Bei Einsatz unter normalen klimatischen Bedingungen und für Lüftungsanlagen ohne nennenswerte Korrosionsbeanspruchung ist die Standardausführung ohne zusätzlichen Korrosionsschutz völlig ausreichend.

Bei erhöhter Anforderung kann jedoch optional ein erhöhter Korrosionsschutz der Klasse „S40“ oder „K90“ gewählt werden.

### Korrosionsschutz - Klasse S40

entfetten, eisenphosphatieren

- **Pulverbeschichtung** - Schichtdicke  $\geq 40 \mu\text{m}$ , Farbton RAL 7039
- **Nasslackbeschichtung** - Schichtdicke  $\geq 40 \mu\text{m}$ , (Grund + Decklack), Farbton RAL 7039

### Korrosionsschutz - Klasse K90

entfetten, eisenphosphatieren

- **Pulverbeschichtung** - Schichtdicke  $\geq 90 \mu\text{m}$ , Farbton RAL 7039
- **Nasslackbeschichtung** - Schichtdicke  $\geq 90 \mu\text{m}$ , (Grund + Decklack), Farbton RAL 7039

**Sonderfarbtöne (nach RAL) auf Anfrage.**

**Bei Dachventilatoren der Baureihe RGA kann die Kunststoffhaube nicht beschichtet werden.**

**Bei ATEX-Dachventilatoren ist eine Beschichtung nicht möglich.**

# Zubehör

## Revisionschalter

### ESH 21



Abb. ESH ab 5,5 kW. Der Artikel kann von der Darstellung abweichen.

### Ausführung

Formschönes, schlagfestes Kunststoffgehäuse. Schutzart IP 44/65, in Aufbau-Ausführung, Schaltzeichen 0 und I.

Der Revisionschalter enthält übersichtliche Anschlussklemmen und ist mit einem Anschlussbild versehen.

Der **ESH 21 bis 3 kW** ist in **IP 44** ausgeführt mit integrierter Sperrvorrichtung ausgerüstet.

Der **ESH 21 ab 5.5 kW** ist in **IP 65** ausgeführt. Er ist mit Deckelkupplung und integrierter Sperrvorrichtung ausgerüstet. Der Drehschalter ist in „Ein-“ und „Aus-Stellung“ abschließbar.

Der **ESH 24** bietet zusätzlich die Möglichkeit mittels eines integrierten Schirmbleches die Schirmung eines abgeschirmten Kabels aufzunehmen und über den Erdpotentialausgleich abzuleiten. Dies ist besonders bei Frequenzumrichter Betrieb wichtig (EMV Schutzmaßnahmen beachten!). Die weiteren technischen Eigenschaften und Funktionen entsprechen dem des ESH 21.

### Funktion

Der Revisionschalter trennt bei Reinigungs-, Wartungs- oder Reparaturarbeiten den Ventilator – **vor Ort** – sicher vom Netz und vermeidet so Unfälle durch unkontrolliertes Einschalten der Anlage durch Dritte. Es handelt sich nicht um einen Hauptschalter bzw. einen Schalter mit Not-Aus-Funktion

### Vorsicht!

#### Kombination mit Frequenzumrichtern!

Schalter niemals im stromführenden Zustand schalten, entstehende Überspannungen können den Schalter und die Wicklung gefährden!

#### Alle zugeordneten Revisionschalter sind mit potentialfreien Kontakten ausgeführt (1 Schließer und 1 Öffner).

Die Revisionschalter für Motoren mit eingebautem Thermokontakt haben grundsätzlich drei zusätzliche Hilfskontakte, damit bei Reinigungs- bzw. Wartungsarbeiten das vorgeschaltete Steuergerät nicht durch Motorstörung ausfällt.

## Technische Daten / Abmessungen

### ESH 21 ≤ 3 kW

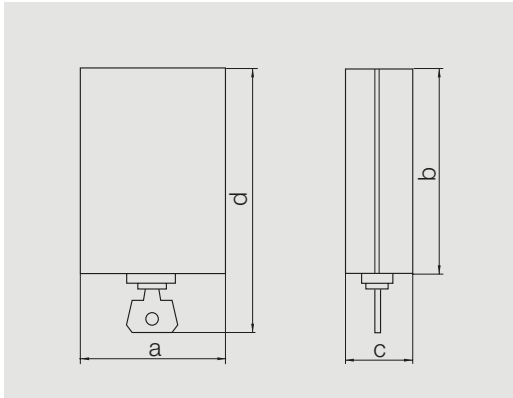

### ESH 21 > 3 kW

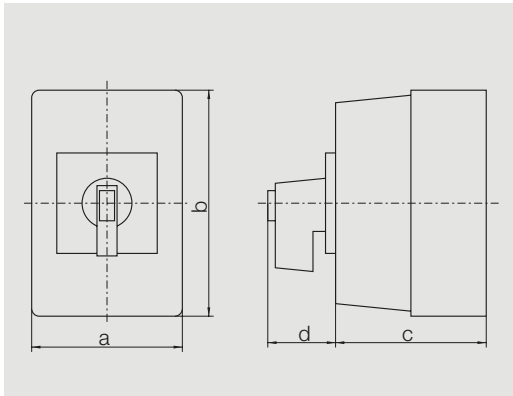

	id.-Nr.	max. Motorleistung	Abmessungen in mm, Änderungen vorbehalten			
		kW	a	b	c	d
ESH 21-						
0030-22	60501	3.0	87	118	49	143
0030-32	62735	3.0	87	118	49	143
0055-32	47101	5.5	85	120	80	58
0075-32	47102	7.5	85	120	80	58
0110-32	47122	11.0	85	160	78	58
0150-32	47123	15.0	100	190	91	58
0030-62	62714	3.0	73	108	45	143
0055-62	130771	5.5	85	120	90	58
0075-62	47103	7.5	100	190	91	58
0110-62	47105	11.0	100	190	91	58
0150-62	47130	15.0	145	250	100	58
0220-62	47131	22.0	145	250	107	58
0300-62	47132	30.0	200	300	180	73
0370-62	47133	37.0	200	300	180	73
0030-25	60502	3.0	73	108	45	143
0030-35	60503	3.0	73	108	45	143
0075-35	47107	7.5	85	120	106	58
0030-65	60504	3.0	73	108	45	143
0075-65	115692	7.5	110	66	110	51
ESH 24-						
0030-32	209500	3.0	87	118	49	143
0055-32	155461	5.5	85	120	80	58
0075-32	155462	7.5	85	120	80	58
0110-32	155463	11.0	85	160	78	58
0150-32	155464	15.0	100	190	91	58
0220-32	155465	22.0	145	250	107	58

Die Revisionschalter sind nach Motornennleistungen eingeteilt.

Aus der Typenbezeichnung sind alle wichtigen Kenndaten ersichtlich.

Bsp.: ESH 21-0030-65 = 3 kW-Schalter  
6 Hauptkontakte  
5 Hilfskontakte.

# Zubehör

## Transformator

ETO 10



mit 7 sekundären Anzapfungen

### Ausführung

Transformator nach DIN VDE 0550-1 mit aufgebauter Klemmenleiste für 7 Anzapfungen, ohne Gehäuse, geeignet für Schaltschrank-Einbau.

Bei Drehstrom sind zwei Transformatoren erforderlich, die in V-Schaltung anzuklemmen sind (siehe Schaltbild).

Max. zulässige Umgebungstemperatur bei Nennstrombelastung +35 °C.

### ETO 10-....-5E

Primärspannung: 230 V / 50-60 Hz

Sekundärspannung: 230/180/160/140/120/100/80 V

### ETO 10-....-8D

Primärspannung: 400 V / 50-60 Hz

Sekundärspannung: 400/310/270/235/200/170/140 V

Bei spannungssteuerbaren Ventilatoren sind ausschließlich die Stufen 4,5 und 6 des Spartransformators zu benutzen. Der Motor muss entsprechend bauseits thermisch geschützt werden.

## Maßbild

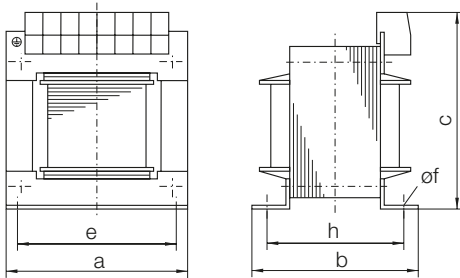

## Technische Daten | Abmessungen

### Wechselstromausführung

ETO	Nennstrom A	Abmessungen in mm, Änderungen vorbehalten						kg
		a	b	c	e	øf	h	
10-0018-5E	1.8	78	60	92	56	4.8	44	1.5
10-0040-5E	4.0	96	80	107	84	5.8	61	2.5
10-0070-5E	7.0	120	95	126	90	5.8	73	4.5

### Anschlussplan

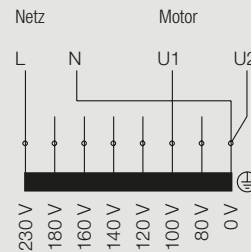

## Maßbild

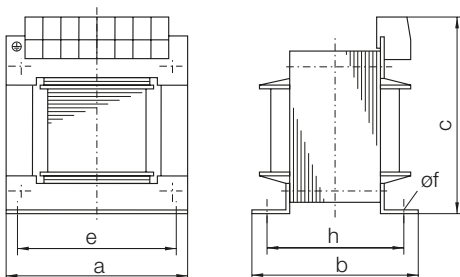

## Technische Daten | Abmessungen

### Drehstromausführung

ETO	Nennstrom A	Abmessungen in mm, Änderungen vorbehalten						kg
		a	b	c	e	øf	h	
10-0010-8D	1.0	78	60	92	56	4.8	44	1.5
10-0020-8D	2.0	96	80	107	84	5.8	61	2.5
10-0040-8D	4.0	120	95	126	90	5.8	73	4.5

### Anschlussplan

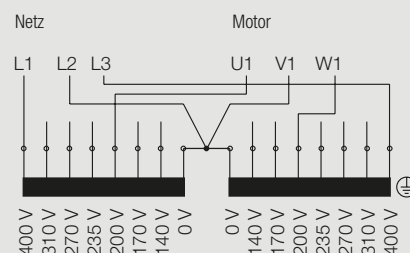

# Zubehör

## Drehzahlsteller

ETH 31



transformatorisch, 5-stufig, mit Gehäuse

### Ausführung

Voll-Kunststoffgehäuse in Schutzart IP 54, Typ: ETH 31.

Alle Geräte sind geeignet für Wandaufbau und beinhalten: Drehzahlsteuerung über Handschalter mit 0-Stellung und 5 Schaltstufen, Betriebsmeldeleuchte, 230 V-Ausgang für z. B. Magnetventil.

Zulässige Umgebungstemperatur: -25 °C bis +40 °C.

### ETH 31

Diese Geräte enthalten keinen Motorvollschutz. Schutzschalter für Thermokontaktanschluss sind in die Leitung zwischen Steuergerät und Motor zu legen.

Bei Nicotra Gebhardt-Außenläufermotoren sind die Thermokontakte bereits in die Motorwicklung eingebunden.

### Funktion

Bei Motoren mit eingebauten Thermokontakten öffnen diese bei Überschreiten der zulässigen Wicklungstemperatur den Steuerstromkreis (ETH 31).

Nach dem Abkühlen der Motorwicklung (ca. 2 Min.) bzw. nach Beheben der Störursache den Hauptschalter kurz in 0-Stellung und wieder in Betriebsstellung drehen.

### Abmessungen in mm. Änderungen vorbehalten

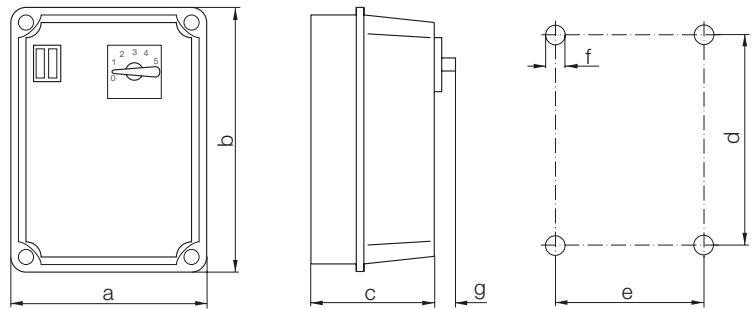

ETH	a	b	c	d	e	f	g	kg
31-0020-5E	155	200	150	144	98	6.2	30	4.0
31-0040-5E	155	200	150	144	98	6.2	30	4.0

# Zubehör

## Drehzahlsteller

ETH 31



transformatorisch, 5-stufig, mit Gehäuse

### Technische Daten

Wechselstromausführung  
ohne Motorvollschutzeinrichtung

ETH	Nennstrom A	Netzsicherung
31-0020-5E	2.0	2 AT
31-0040-5E	4.0	6 AT

Primärspannung: 230 V; 50-60 Hz

Sekundärspannung: 60/105/130/160/230 V

### Anschlussplan

ETH 31

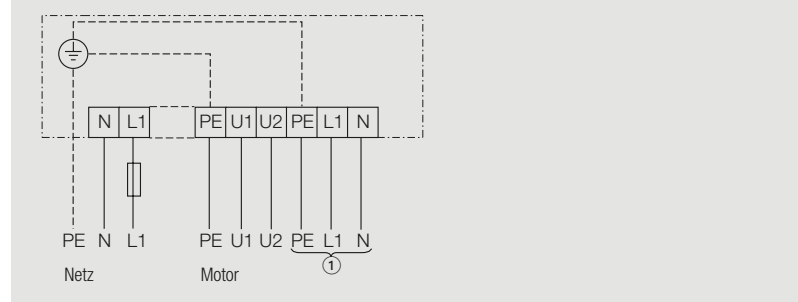

① = zusätzlicher Ausgang, z. B. für Magnetventil, Leuchte, usw.





# Standard Komponente Brushless-DC-Ventilatoren

## Elektronische Kommutiereinheit

EKE 05

passend für Nicotra Gebhardt Brushless-DC-Motoren

### Ausführung

Einphasig gespeiste elektronische Kommutiereinheit mit variabler Ausgangsspannung und -frequenz, optimal abgestimmt auf den Betrieb von Dachventilatoren mit Brushless-DC-Motoren. Durch den Einsatz von modernen Leistungshalbleitern ist eine Drehzahleinstellung mit hohem Wirkungsgrad gewährleistet. Die Ausgangsspannung wird mit hoher Taktfrequenz (15 kHz) ausgegeben.

### Leistungsmerkmale

- ausschließlich für den Betrieb von Nicotra Gebhardt Brushless-DC-Motoren
- Einphasen-Wechselstrom-Netzanschluss  
208-277 V / 47-63 Hz
- bis 380 W elektrische Motorleistung
- interne Leistungsbegrenzung
- zulässige Umgebungstemperatur im Betrieb  
von -10 °C bis +40 °C
- Einstellbare minimale und maximale Drehzahlen (Möglichkeit zur Nachtabenkung)
- Analogschnittstelle 0...5 V / 0...10 V
- Funktionsüberwachung (pot. - freier Fehlerausgang)
  - kein Fehler - Kontakt geschlossen
  - Fehler (incl. keine Betriebsspannung) - Kontakt offen
- Fehlerrücksetz- und Programmieretaster
- einfache Programmierung der Maximaldrehzahl

### Normen und Richtlinien

Zur Einhaltung der Funkentstörung nach EMV-Fach-Grundnorm EN 50081-1 (Wohn- und Geschäftsbereich) und der EN 61000-3-2 sind geeignete Filter bzw. ein Power-Factor.Controller (PFC) integriert.

### Technische Daten

	Eingang Spannung / Frequenz	Ausgangs Spannung	Nenn- leistung	Ausgangs- Nennstrom	Leistungs- faktor	Schutzart
EKE	V / Hz (1~)	V <sub>pic-pic</sub> (=)	W	A (3~)	cos phi	
05-0018-5E-IA	208...277 / 47...63	420	400	1.74	0.99	IP20

- ① Netzanschluss
- ② Analog Eingang
- ③ Fehlerkontakt Öffner
- ④ Reset / Programmieren
- ⑤ Programmier LED
- ⑥ Fehler LED
- ⑦ Betriebs LED

Anschlussplan

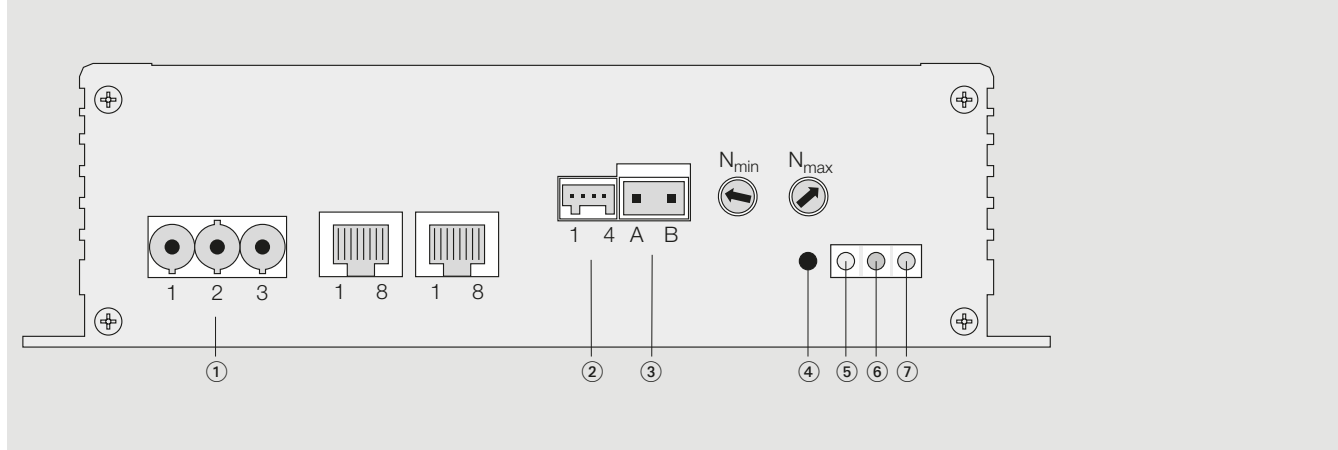

Schnittstellen

- 1 = +5 V
- 2 = 0...10 V
- 3 = 0... 5 V
- 4 = Masse
- A = Fehlerkontakt
- B = Fehlerkontakt
- $N_{min}$  = minimaler Drehzahlwert
- $N_{max}$  = maximaler Drehzahlwert

# Zubehör

## Drehzahlsteller

EPH 03



elektronisch, stufenlos

### Ausführung

Schlagfestes Kunststoffgehäuse (cremeweiß) in Schutzart IP 44, mit frontseitigem Drehknopf.

Übersichtliche Klemmleiste für Netz und Motoranschluss.

Bei Verwendung als Einbauausführung in Normschalterdose wird der Drehzahlsteller mit Frontplatte einfach vom Gehäuseunterteil abgenommen.

### Funktion

Der Drehzahlsteller enthält einen Drehknopf zur Sollwertänderung mittels Phasenschnitt-Steuerung, Halbleitersicherung und einen Rückmeldeausgang.

Der Drehzahlsteller EPH verfügt über **keine** Motorvollschutzeinrichtung!

Für einen Thermokontaktanschluss wird unser Motorvollschutz-Schaltgerät EUM 11-0100-5E (IP 54) bzw. EUM 21-0100-5E (IP 00, für Schaltschrankbau) empfohlen.

### Technische Daten

	Nennstrom	Nenn-Spannung	Frequenz	Schmelzeinsatz
EPH	A	V	Hz	
03-0010-5E	1.0	230/240	50/60	F 1.0 A
03-0020-5E	2.0	230/240	50/60	F 2.0 A
03-0040-5E	4.0	230/240	50/60	F 4.0 A

### Abmessungen in mm. Änderungen vorbehalten

EPH 03-0010/-0040-5E

Aufbauausführung

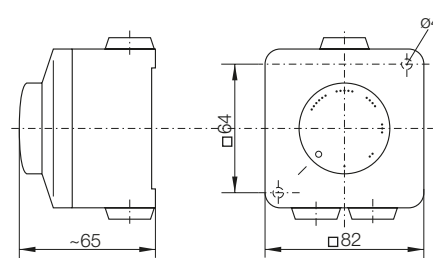

EPH 03-0010/-0020-5E

Einbauausführung

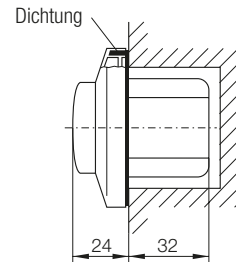

### Anschlussplan

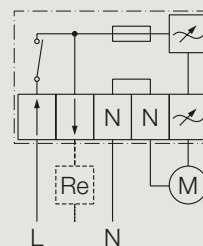

# Zubehör

## Drehzahl-Handregler

EGH 01



für Dachventilatoren mit Brushless-DC-Motor oder Frequenzumrichter

### Ausführung

- Drehknopf zum Schalten und zur stufenlosen Verstellung der Drehzahl
- schlagfestes Kunststoffgehäuse (cremeweiß) in Schutzart IP44
- auch zum Einbau in Normschalterdose verwendbar
- übersichtliche und gekennzeichnete Klemmleiste für den Anschluss

### Funktion

Der Baustein enthält einen Drehknopf zum Schalten und zur stufenlosen Verstellung der Drehzahl von Ventilatoren über den analogen Eingang der jeweiligen Steuergeräte (BLDC Controller, Frequenzumrichter).

### Technische Daten

Typ	Widerstand kΩ	Schaltkontakt	Schutzart IP	Gewicht kg
EGH 01	10	10 A / 12 V DC	44	0.145

### Abmessungen in mm. Änderungen vorbehalten

Aufbauausführung

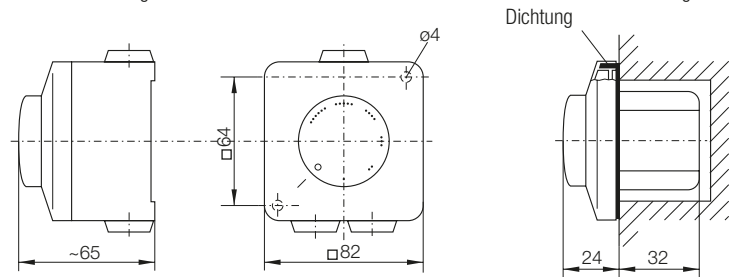

### Anschlussplan

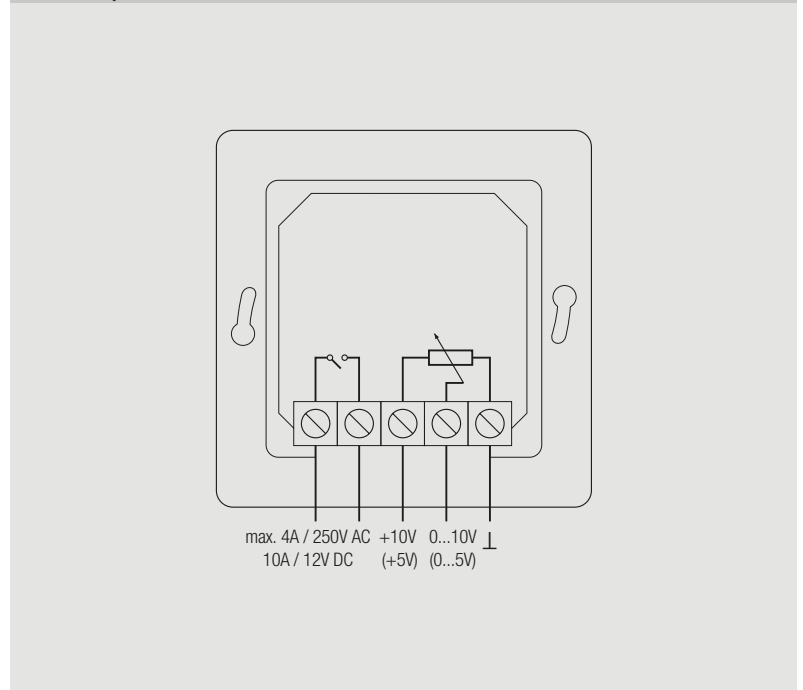

# Zubehör

## Frequenzumrichter

G110



Die angegebenen Nennleistungen des Geräts sind „Herstellerangaben, welche zur Grobauswahl dienen“. Die genaue Zuordnung des Frequenzumrichters erfolgt über die zulässige Strombelastung im vorliegenden Katalog für eine Pulsfrequenz von 4 kHz. Dabei ist zu beachten, dass für eventuell erforderliche höhere Taktfrequenzen, die Stromabgabe des FUs sinkt, d.h. ein größerer FU notwendig wird. Ebenso können lange Leitungen und zusätzliche Filter die Zuordnung eines größeren Frequenzumrichters erfordern.

### Ausführung

Frequenzumrichter mit variabler Ausgangsspannung und -frequenz, optimal abgestimmt auf den Betrieb von Radialventilatoren mit Asynchronmotoren. Durch den Einsatz von modernen Leistungshalbleitern ist eine Drehzahleinstellung mit hohem Wirkungsgrad gewährleistet.

Taktfrequenzen sind bei allen Typen bis 16kHz einstellbar. Falls höchste Taktfrequenzen benötigt werden (beispielsweise aus Geräuschgründen), reduziert sich der maximale Ausgangsstrom, wofür die Leistungszuordnung speziell zu überprüfen ist.

**Das Gesamtpaket umfasst Frequenzumrichter, Filter für Klasse B (für Wohn- und Geschäftsbereich) sowie ein Bedienfeld.**

### Allgemeine Leistungsmerkmale

Motorschutzfunktion für Motoren mit Kaltleiter-Temperaturfühler, Einstellmöglichkeiten für Hoch- und Tieflauframpen, minimale und maximale Drehzahl, Fixdrehzahlen, Fangschaltung auf laufenden Betrieb, serielle Schnittstelle RS 485 sowie ausführliche Betriebsanleitung.

Vorsicht bei Kombination mit Revisionsschalter (ESH)!

Gegebenenfalls sind hierbei gesonderte EMV-Maßnahmen erforderlich; zudem Schalter niemals im stromführenden Zustand schalten, entstehende Überspannungen können den Schalter und die Wicklung gefährden!

### Leistungsbereich G110 1AC 230V

(für Einphasen-Wechselstrom-Netz)

0.25 bis 2.2 kW Motornennleistung, 200 bis 240V ±10% Einphasen-Wechselstrom, 47 bis 63Hz, Drehstromausgang 3 × 230V AC, Schutzart IP 20.

Zulässige Umgebungstemperatur bei Betrieb:

-10 °C bis +40 °C.

## Technische Daten

G110

für Drehstrommotoren am Wechselstrom-Netz (1~ gespeist) SINAMICS\*\* G110

Paket	Nennstrom	Nennleistung	im Paket enthaltene Komponenten			Zusatzkomponenten	
			Frequenzumrichter	Filter Klasse B	Bedienfeld	Netzdrossel	Artikel
<b>G110 1AC 230V</b>	<b>A (4kHz/+40 °C)</b>	<b>KW</b>	<b>6SL3211-</b>	<b>6SE6400-</b>	<b>6SL3255-</b>	<b>6SE6400-</b>	
<b>0.25KW EMV B</b>	1.70	0.25	<b>0AB12-5BA0</b>	integriert	OAA00-4BA0	3CC00-4AB3	119900
<b>0.37KW EMV B</b>	2.30	0.37	<b>0AB13-7BA0</b>	integriert	OAA00-4BA0	3CC01-0AB3	119901
<b>0.55KW EMV B</b>	3.20	0.55	<b>0AB15-5BA0</b>	integriert	OAA00-4BA0	3CC01-0AB3	119902
<b>0.75KW EMV B</b>	3.90	0.75	<b>0AB17-5BA0</b>	integriert	OAA00-4BA0	3CC01-0AB3	119903
<b>1.10KW EMV B</b>	6.00	1.10	<b>0AB21-1AA0</b>	integriert	OAA00-4BA0	3CC02-6BB3	119904
<b>1.50KW EMV B</b>	7.80	1.50	<b>0AB21-5AA0</b>	integriert	OAA00-4BA0	3CC02-6BB3	119905
<b>2.20KW EMV B</b>	11.00	2.20	<b>0AB22-2AA0</b>	integriert	OAA00-4BA0	3CC02-6BB3	119906

## Abmessungen in mm. Änderungen vorbehalten

G110

für Drehstrommotoren am Wechselstrom-Netz (1~ gespeist) SINAMICS\*\* G110

Paket	Frequenzumrichter	Nennleistung	Abmessungen			Gewicht
			a	b	c	
<b>G110 1AC 230V</b>	<b>6SL3211-</b>	<b>kW</b>				<b>kg</b>
<b>0.25KW EMV B</b>	<b>0AB12-5BA0</b>	0.25	150	90	116	0.8
<b>0.37KW EMV B</b>	<b>0AB13-7BA0</b>	0.37	150	90	116	0.8
<b>0.55KW EMV B</b>	<b>0AB15-5BA0</b>	0.55	150	90	131	0.9
<b>0.75KW EMV B</b>	<b>0AB17-5BA0</b>	0.75	150	90	131	0.9
<b>1.10KW EMV B</b>	<b>0AB21-1AA0</b>	1.10	160	140	142	1.5
<b>1.50KW EMV B</b>	<b>0AB21-5AA0</b>	1.50	160	140	142	1.5
<b>2.20KW EMV B</b>	<b>0AB22-2AA0</b>	2.20	181	184	152	2.1

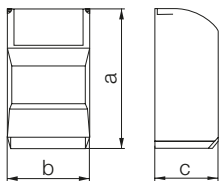

\*\* SINAMICS und MICROMASTER sind eingetragene Warenzeichen der SIEMENS AG

\*\*\* Um EMV-Anforderungen Klasse B zu erreichen, ist ein Frequenzumrichter ohne Filter auszuwählen. Der entsprechende EMV-B Filter ist dann zusätzlich erforderlich.

# Zubehör

## Frequenzumrichter

FC 102



**Frequenzumrichter VLT® HVAC Drive FC102, 380-480V, 50Hz, IP20 und IP55 von 1,1KW ( Einstellbar bis 0,25KW ) bis 90KW**

Frequenzumrichter zur stufenlosen Drehzahlsteuerung von Drehstromasynchronmotoren und geberlosen Permanentmagnet-Synchronmotoren (non salient) in der Gebäudeautomation speziell für Antriebe von Lüftern, ausgeführt als Schaltschrankeinbaugerät (IP20) oder für antriebsnahe Montage (IP55), für Betrieb ohne Leistungsreduzierung im Umgebungstemperaturbereich von 0 bis 45°C. Es sind mindestens 150 m geschirmtes Motorkabel anschließbar. Der Umrichter verfügt über eine automatische Energieoptimierung für maximalen Motorwirkungsgrad auch im Teillastbereich. Bei Umrichterbetrieb mit Motornendrehzahl ist die gleiche Wellenleistung wie bei direktem Netzbetrieb erreichbar. Die dazu erforderliche Übermodulation(300 Hz-Motorspannungsbeaufschlagung) ist wahlweise zuschaltbar.

Der Umrichter ist als vollständig montierte Installationseinheit mit integrierter Drossel zur Reduzierung von Netzrückwirkungen gem. IEC/EN 61000-3-12 und integriertem Funkentstörfilter, zur Einhaltung der leitungsgebundenen Grenzwerte gemäß Fachgrundnorm EN 55011 Klasse B bzw. Produktnorm EN 61800-3 C1 für 50 m geschirmter Motorleitung ausgeführt.

Die Kurzschluss-, Erdschluss- und Schaltfestigkeit des Frequenzumrichterausgangs ist sowohl bei stillstehendem als auch bei laufendem Motor gegeben. Eine Netz- und Motorphasenausfallüberwachung ist gewährleistet.

### Folgende Funktionen sind verfügbar:

- Automatische Motorfein Anpassung bei Antriebs-Inbetriebnahme
- Motorvollschutz mit Kaltleiterauswertung im Umrichter.
- Erkennung und Alarmweiterleitung bei Ventilator-Keilriemenriss
- Synchronisation auf bereits drehenden Motor (Fangschaltung)
- Sichere Überbrückung von Netzwickern durch generatorische Pufferung(dynamisches Backup)
- Betrieb an der Stromgrenze und DC-Überspannungssteuerung zur Störungsvermeidung
- Weiterlauf mit reduzierter Drehzahl bei Übertemperatur, Unterspannung oder Ausfall einer Netzphase
- Notfallbetriebsmodus mit Aufrechterhaltung der Antriebsfunktion bis zur Selbstopferung
- Echtzeituhr für zeitabhängige Steuerungen und Zeitstempel für Störmeldungen
- separate Umrichter- und Motor-Betriebsstundenzähler, Klartext-Störmeldungsspeicher
- 3-Zonen-Prozessregler mit Stellgröße Motordrehzahl
- drei weitere separate PID-Regler für interne/externe Soll-/Istwerte (skalierbar in Prozessgrößen) und Stellwertübertragung mit Spannungs- oder Strom-Einheitssignal
- programmierbare Logikfunktionen
- Ablaufsteuerung für einfache Antriebsaufgaben mit bis zu 20 Ereignis-/Aktionspaaren

### Das grafische Bedienteil bietet folgende Anzeige- und Steuerungsmöglichkeiten:

- Klartextanzeige in deutscher Sprache
- Detailinfo zu jeder Funktion
- Kurvenverlaufsdarstellung
- Hand-0-Auto Umschaltung und Alarmquittierung
- Drehzahl auf/ab über Tasten
- Benutzerführung bei Erstinbetriebnahme
- Zugriff auf alle Geräteparameter
- Sichern und Kopieren von Parametersätzen
- Passwortschutz für alle Umrichtereinstellungen
- frei konfigurierbares Anwendermenü mit separatem Passwortschutz

### Folgende Ein-/Ausgänge sind vorhanden:

- 2x Analogeingänge (umschaltbar 0-10V/0-20mA), skalierbar und invertierbar
- 4x Digitaleingänge 24V-Logik, wählbar H- oder L-aktiv
- 2x Digitalklemmen 24V-Logik, wahlweise als Ein- oder Ausgang nutzbar
- 2x potenzialfreie Wechslerkontakte, programmierbar bzgl. Funktion sowie Anzugs- und Abfallverzögerung
- 1x programmierbarer Analogausgang 0/4-20mA, skalierbar
- interne Hilfsspannungsversorgung:
- 24V/DC für die Beschaltung der digitalen Eingänge und ggf. zur Versorgung aktiver Istwertgeber
- 10V/DC für Sollwertpotentiometer 1kOhm und Motorschutzkaltleiter

### Folgende Schnittstellen sind für die externe Bedienung, Steuerung und Datenkommunikation am Basisgerät verfügbar:

- USB Anschluss für PC-Kommunikation mit optionaler Software MCT10
- RS-485 Anschluss für Modbus RTU- und BACnet MS-TP Feldbusan Kopplung

### Eine BACnet-Anbindung muss dabei mit folgenden Mindestanforderungen realisierbar sein:

Protokoll: Gebäudeautomations-Weltstandard ISO 16484-5

Sicherungs-/Bitübertragungsschicht: MS/TP 9600, 19200, 38400, 76800 Baud

Geräteprofil: Application-Specific-Controller (B-ASC) mit Datenlese- und -schreibzugriff -zu unterstützende Geräte- und Netzwerkmanagementdienste:

- DS-RP-B (ReadProperty-B)
- DS-WP-B (WriteProperty-B)
- DM-DDB-B (DynamicDeviceBinding-B)
- DM-DOB-B (DynamicObjectBinding-B)
- DM-DCC-B (DeviceCommunicationControl-B)
- DM-TS-B (TimeSynchronization-B)
- DM-RD-B (ReinitializeDevice-B)

### Unterstützende Objekte:

Analog Input, Analog Output, Analog Value, Binary Input, Binary Output, Binary Value Device, Multi-State Output

### Folgende Busanbindungen können als Einbauoption nachgerüstet werden:

- BACnet mit zusätzlichen Objektzugriffs-, Alarm- und Ereignisdiensten(wie COV)
- LonWorks
- DeviceNet
- Profibus DP V1
- Profinet IP
- Modbus TCP

# Zubehör

## Frequenzumrichter

FC 102



### Technisches Datenblatt

Statische Frequenzumrichter VLT® HVAC Drive FC-102  
 380/400/415/440/480 V 50/60 Hz, mit grafischer Bedieneinheit  
 Funkentstörfilter nach EN 55011 Klasse A1 (Produktnorm EN 61800-3 C2) mit bis zu 150m geschirmtem Motorkabel, mit bis zu 50m geschirmtem Motorkabel auch Klasse B (Produktnorm EN 61800-3 C1, uneingeschränkt einsetzbar, sowie Netzurückwirkdrossel eingebaut, Wirkungsgrad (incl. Filter + Drossel) max. 98%  
 Umgebungstemperatur max. 50°C / bei voller Ausgangsleistung

Nennleistung	Ausgangsstrom bei 400 V	IP	Typencodes						Weitere Optionen	Artikel
			Typ	Netzspannung	Gehäuseform	EMV Filter	Bremse, Save Stop	Display		
1,1 kW	3,0 A	20	FC-102	T4	E20	H1	X	G	ST	194960
1,5 kW	4,1 A	20	FC-102	T4	E20	H1	X	G	ST	194961
2,2 kW	5,6 A	20	FC-102	T4	E20	H1	X	G	ST	194962
3,0 kW	7,2 A	20	FC-102	T4	E20	H1	X	G	ST	194963
4,0 kW	10,0 A	20	FC-102	T4	E20	H1	X	G	ST	194964
5,5 kW	13,0 A	20	FC-102	T4	E20	H1	X	G	ST	194965
7,5 kW	16,0 A	20	FC-102	T4	E20	H1	X	G	ST	194966
11,0 kW	24,0 A	20	FC-102	T4	E20	H1	X	G	ST	194967
15,0 kW	32,0 A	20	FC-102	T4	E20	H1	X	G	ST	194968
18,5 kW	37,5 A	20	FC-102	T4	E20	H1	X	G	ST	194969
22,0 kW	44,0 A	20	FC-102	T4	E20	H1	X	G	ST	194970
30,0 kW	61,0 A	20	FC-102	T4	E20	H1	X	G	ST	207728
37,0 kW	73,0 A	20	FC-102	T4	E20	H1	X	G	ST	207729
45,0 kW	90,0 A	20	FC-102	T4	E20	H1	X	G	ST	207730
55,0 kW	106,0 A	20	FC-102	T4	E20	H1	X	G	ST	207731
75,0 kW	147,0 A	20	FC-102	T4	E20	H1	X	G	ST	–
90,0 kW	177,0 A	20	FC-102	T4	E20	H1	X	G	ST	–

Nennleistung	Ausgangsstrom bei 400 V	IP	Typencodes						Weitere Optionen	Artikel
			Typ	Netzspannung	Gehäuseform	EMV Filter	Bremse, Save Stop	Display		
1,1 kW	3,0 A	55	FC-102	T4	Z55	H1	X	G	ST	193398
1,5 kW	4,1 A	55	FC-102	T4	Z55	H1	X	G	ST	193399
2,2 kW	5,6 A	55	FC-102	T4	Z55	H1	X	G	ST	193400
3,0 kW	7,2 A	55	FC-102	T4	Z55	H1	X	G	ST	193401
4,0 kW	10,0 A	55	FC-102	T4	Z55	H1	X	G	ST	193402
5,5 kW	13,0 A	55	FC-102	T4	E55	H1	X	G	ST	193403
7,5 kW	16,0 A	55	FC-102	T4	E55	H1	X	G	ST	193404
11,0 kW	24,0 A	55	FC-102	T4	E55	H1	X	G	ST	193405
15,0 kW	32,0 A	55	FC-102	T4	E55	H1	X	G	ST	193406
18,5 kW	37,5 A	55	FC-102	T4	E55	H1	X	G	ST	193407
22,0 kW	44,0 A	55	FC-102	T4	E55	H1	X	G	ST	193408
30,0 kW	61,0 A	55	FC-102	T4	E55	H1	X	G	ST	207732
37,0 kW	73,0 A	55	FC-102	T4	E55	H1	X	G	ST	207733
45,0 kW	90,0 A	55	FC-102	T4	E55	H1	X	G	ST	207734
55,0 kW	106,0 A	55	FC-102	T4	E55	H1	X	G	ST	207735
75,0 kW	147,0 A	55	FC-102	T4	E55	H1	X	G	ST	–
90,0 kW	177,0 A	55	FC-102	T4	E55	H1	X	G	ST	–

Netzspannung: T4 = 380 - 480 VAC 3 phasig  
 Gehäuseform: E20 = IP20  
 Z55 = IP55/Type 12(A4-Gehäuse)  
 E55 = IP55/Type 12

EMV Filter: H1 = EMV-Filter Klasse A1/B, Klasse A1/B  
 150m A1; 50m B1 (1,1 – 90kW)  
 Bremse, Save Stop: X = Ohne Bremsselekttronik  
 Display: G = Graphische Anzeige  
 Weitere Optionen: ST = Standard, ohne weitere Optionen



# Zubehör

## Frequenzumrichter

FC 102

### Abmessungen



Nennleistung kW bei 400V	max. Motorstrom A		Gerätemasse kg		Verlustleistung W max.	Abmessungen H - B - T mm	
	dauernd	für 60s 2)	IP 20	IP 55		IP20 1)	IP 55
1,1	3,0	3,3	4,8	13,5	58	268(374)x90x205	401x200x175
1,5	4,1	4,5	4,9	13,5	62	268(374)x90x205	401x200x175
2,2	5,6	6,2	4,9	13,5	88	268(374)x90x205	401x200x175
3,0	7,2	7,9	4,9	13,5	116	268(374)x90x205	401x200x175
4,0	10,0	11,0	4,9	13,5	124	268(374)x90x205	401x200x175
5,5	13,0	14,3	6,6	14,2	187	268(374)x130x205	420x242x195
7,5	16,0	17,6	6,6	14,2	255	268(374)x130x205	420x242x195
11,0	24,0	26,4	12,0	23,0	272	399(420)x165x248	480x242x260
15,0	32,0	35,2	12,0	23,0	382	399(420)x165x248	480x242x260
18,5	37,5	41,3	12,0	23,0	454	399(420)x165x248	480x242x260
22,0	44,0	48,4	23,5	27,0	513	520(595)x231x242	650x242x260
30,0	61,0	67,1	23,5	27,0	721	520(595)x231x242	650x242x260
37,0	73,0	80,3	23,5	45,0	1275	520(595)x231x242	680x308x310
45,0	90,0	99,0	35,0	45,0	1571	550(630)x308x333	680x308x310
55,0	106,0	116,6	35,0	45,0	1322	550(630)x308x333	680x308x310
75,0	147,0	161,7	50,0	65,0	1467	660(800)x370x333	770x370x335
90,0	177,0	194,7	50,0	65,0	1766	660(800)x370x333	770x370x335

1) Wert in ( ) inklusive Schirmblech

2) Kurzzeitüberlastbarkeit

# Zubehör

## Frequenzumrichter

Anschlussübersicht FC 102: Die angegebenen Bezeichnungen entsprechen den Klemmen am Frequenzumrichter

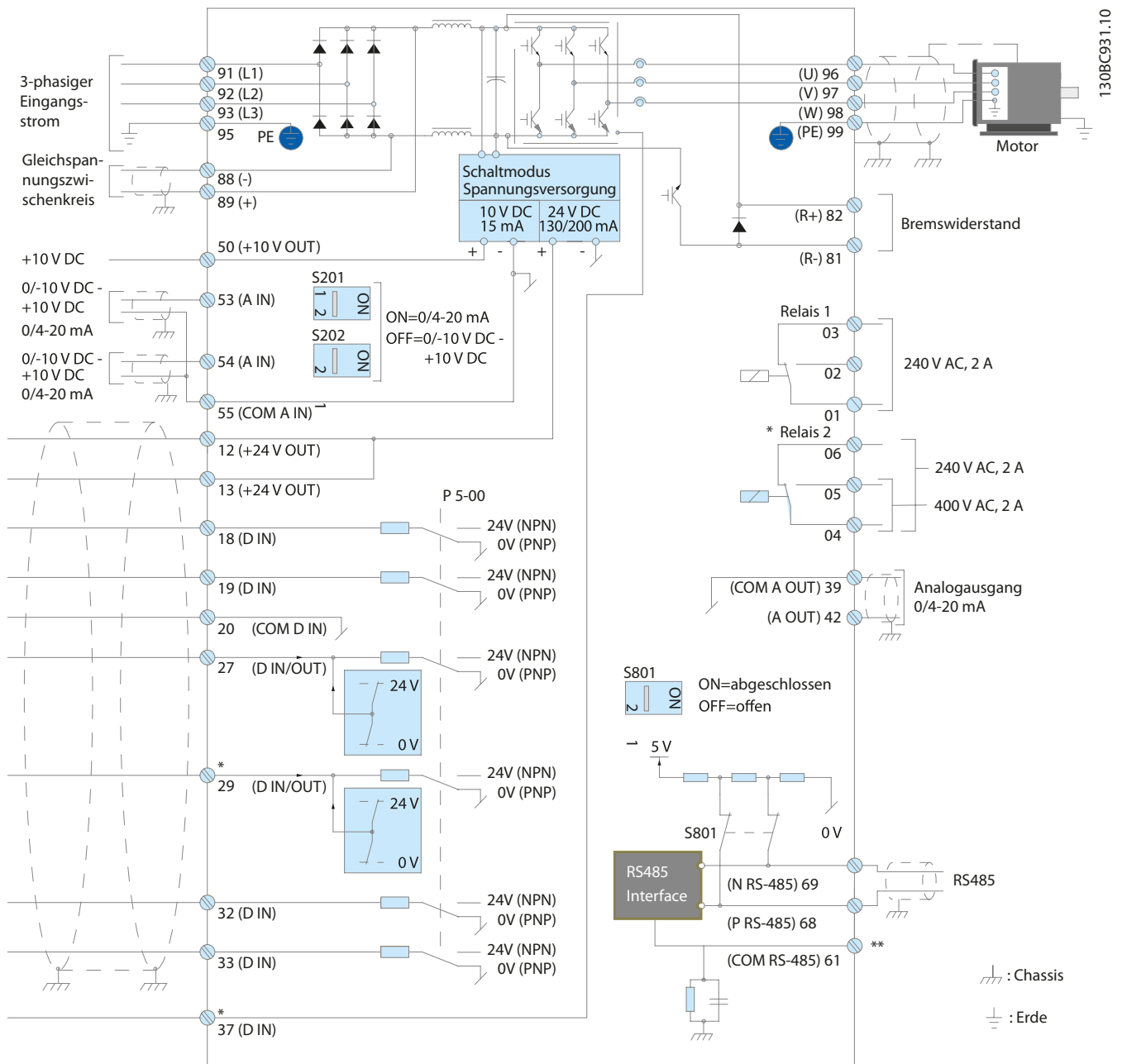

Das Schaltbild zeigt eine typische Installation des VLT® HVAC Drive. Die Spannungsversorgung erfolgt über die Anschlüsse 91 (L1), 92 (L2) und 93 (L3), die Versorgung des Motor über die Klemmen 96 (U), 97 (V) und 98 (W). Die Klemmen 88 und 89 dienen der Zwischenkreiskopplung zwischen den Frequenzumrichter. Die Analogeingänge erhalten ihre Signale an den Klemmen 53 (V oder mA) und 54 (V oder mA). Sie können diese Eingänge als Sollwert-, Istwert- oder Thermistoreingänge einrichten. Sie müssen 6 Digitaleingänge mit den Klemmen 18, 19, 27, 29, 32 und 33 verbinden. Sie können zwei Digitaleingangs-/ausgangsklemmen (27 und 29) als Digitalausgänge konfigurieren, um den aktuellen Status oder Warnung. Der Analogausgang an Klemme 42 kann Prozesswerte wie  $0 - I_{max}$  anzeigen. An den Klemmen 68 (P+) und 69 (HN-) der RS-485-Schnittstelle können Sie den Frequenzumrichter per serieller Kommunikation steuern und überwachen.

Schaltbild mit allen elektrischen Klemmen ohne Optionen. A = analog, D = Digitalklemme 37 wird für den sicheren Stopp verwendet. Der Abschnitt „Sicheren Stopp installieren“ im Projektierungshandbuch enthält Anleitungen zu dieser Installation.\*Klemme 37 ist optional.\*\* Abschirmung nicht anschließen

# Zubehör

## Druckregler und Erweiterungskarte



Artnr. 216466

### Druckregler VCH-6201-DI

passend zu RDM 3E/3S, FE/FS mit integrierter Elektronik

Elektronische Luftdruck-/Luftstrom-Steuerung mit integrierten Reglerausgängen, die hauptsächlich in Lüftungsanlagen, z.B. im Dachventilator, für entweder konstanten Druck oder konstanten Luftstrom zur Anwendung kommen. Der Druckregler ist zur Steuerung mit Modbus-Schnittstelle konzipiert.

Volumenstrommessung möglich in Verbindung mit IMV (Volumenstrom-Messeinrichtung)

Vorverdrahtet, integrierte Lösung

### Technische Daten

Schutzart	Stromversorgung	Leistungsaufnahme	Druckmess-einheiten	Temperaturbereich
IP		W	Pa	°C
54	24V AC +/-15%, 50/60 Hz. 13,5-28V DC 230V AC +/-10%, 50 Hz.	0,5	0...2.500	-20...+40

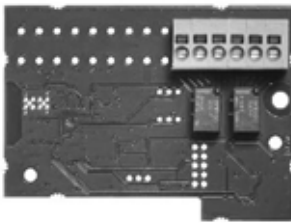

Artnr. 216632

### Erweiterungskarte für Statusausgabe in „Betrieb“ bzw. „Alarm“ DV-Relay-Modul passend zu RDM 3E/3S, FE/FS mit integrierter Elektronik

Sendet potenzielle Betriebs- und Alarmsignale an andere Geräte oder im System. Das erste Relais wird als Betriebssignal für andere externe Geräte verwendet und wird bei laufendem Motor aktiviert. Das zweite Relais ist ein Alarmrelais, das dann aktiviert wird, wenn der Motor wegen eines kritischen Alarms gestoppt wird.

- Beide Relais sind Single Pole Double Throw (SPDT) Relais
- Relaisverbrauch: Max. 1A, 24V AC / 30V Gleichspannung an den Relaiskontakten

# Zubehör

## Differenzdrucksensor

EIP 30



Artnr. 216617

Sensor mit Membranmesswerk zur Messwertübertragung von Druck, Unterdruck oder Differenzdruck nicht aggressiver Gase.

### Ausführung

Der zu messende Differenzdruck wird intern elektronisch in ein proportionales Ausgangssignal von 0-10V umgewandelt.

### Anwendungsbereiche

Volumenstromregelung bei Radialventilatoren (mit Volumenstrom-Messvorrichtung IMV) in Verbindung mit Frequenzumrichtern der Typen G110 und FC102.

### Elektrischer Anschluss und Montage

Der Differenzdrucksensor liefert ein Ausgangssignal (0-10V), bei Druckanstieg am „Plus“-Anschluss gegenüber Druck am „Minus“-Anschluss.

Spannungsversorgung:  
15-30V oder 24V AC, , +/- 15%  
Druckstutzen 2x Ø6,2mm

## TECHNISCHE DATEN

Spannungsversorgung	24V AC ±15%, 50/60 Hz, 13.5 - 28V DC	
Signalwandlerausgang	0-10V, 2-10V DC, 4-20mA, 0-20 mA DC	
Messbereiche	0.. + 500 Pa	0.. +2500 Pa
	0.. + 1000 Pa	0.. + 3000 Pa
	0.. + 1600 Pa	0.. + 4000 Pa
	0.. + 2000 Pa	0.. + 5000 Pa
Umgebungstemperatur	Betrieb: -20/+40°C (kurzzeitig -30/+50°C)	
Genauigkeit @ -20/+40°C	±2% min. ±30 Pa	
Linearität @ -20/+40°C	< ±1% des vollen Skalenausschlags des Signalwandlers	
Maximaler Druckleistung	75 kPa	
Aufnahme	2 VA (+5/+40°C), 4 VA (-20/+5°C))	
Dämpfung	0,4 sek. og 10 sek.	
Abmessung	75 x 36 x 91 mm	
Kabelabmessung	3 x max. 1,5 mm <sup>2</sup>	
Druckschläuche	2 x ø 6,2	
Schutzart	IP54	
Gewicht	80 g	

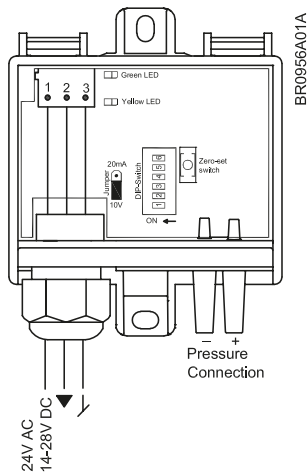

Anschluss

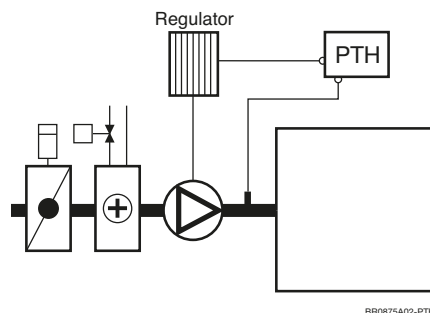

Applikationsbeispiel

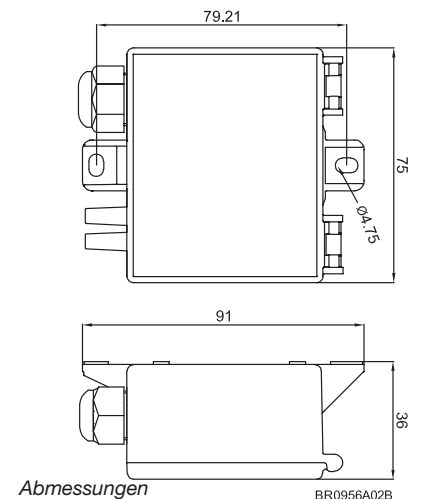

Abmessungen

# Zubehör

## Motorvollschutz-Schaltgerät

EUM 33



für Drehstrommotoren (Normmotoren)  
ohne Thermokontakte

### Ausführung

Kunststoffgehäuse in Schutzart IP 55, zulässige Umgebungstemperatur +40 °C, 40 Hz – 60 Hz, Frontbedienung, für Wandaufbau. Motorschutz-Schaltgerät für eintou- rige, nicht drehzahlveränderbare Drehstrommotoren **ohne** Thermokontakte.

### Funktion

Die Motorschutzschalter müssen bauseits auf den entsprechenden Auslösestrom eingestellt werden.

Bei Überschreitung des eingestellten Auslösestromes trennt das Gerät durch einen thermischen Überlastauslöser den Motor vom Netz. Eine Wiedereinschaltung ist durch Betätigung der „Ein-Taste“ vorzunehmen.

Alle Motorschutz-Schaltgeräte EUM 33 sind auch für den Schutz von EExe-Motoren geeignet (PTB Prüfung Gesch.-Nr. 3.35/386.3060), sie müssen jedoch außerhalb von explosionsgefährdeten Bereichen montiert werden, da sie selbst nicht explosionsge- schützt ausgeführt sind.

### Technische Daten

EUM	Dauerstrom A	Einstell- bereich A	max. Nenn- leistung AC-3 kW
33-0004-8D	0.4	0.24/-0.4	0.09
33-0006-8D	0.6	0.4/- 0.6	0.12
33-0010-8D	1.0	0.6/- 1.0	0.25
33-0016-8D	1.6	1.0/- 1.6	0.55
33-0024-8D	2.4	1.6/- 2.4	0.80
33-0040-8D	4.0	2.4/- 4.0	1.50
33-0060-8D	6.0	4.0/- 6.0	2.50
33-0100-8D	10.0	6.0/-10.0	4.00
33-0160-8D	16.0	10.0/-16.0	7.50
33-0200-8D	20.0	16.0/-20.0	9.00
33-0250-8D	25.0	20.0/-25.0	12.50
33-0500-8D	50.0	40.0/-50.0	25.00
33-0580-8D	58.0	50.0/-58.0	30.00

### Abmessungen in mm. Änderungen vorbehalten

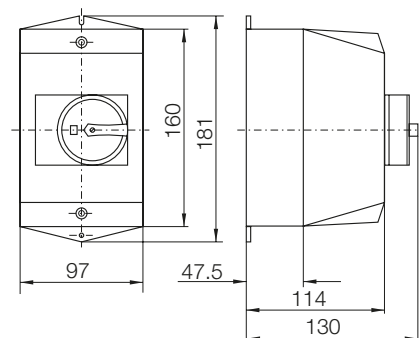

### Anschlussplan

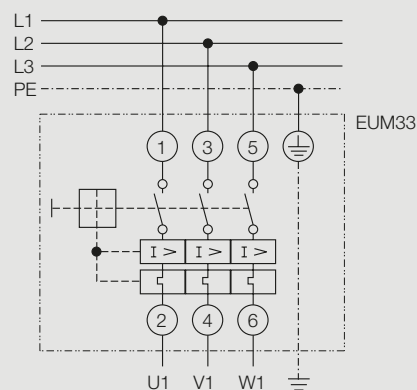

# Schaltbilder

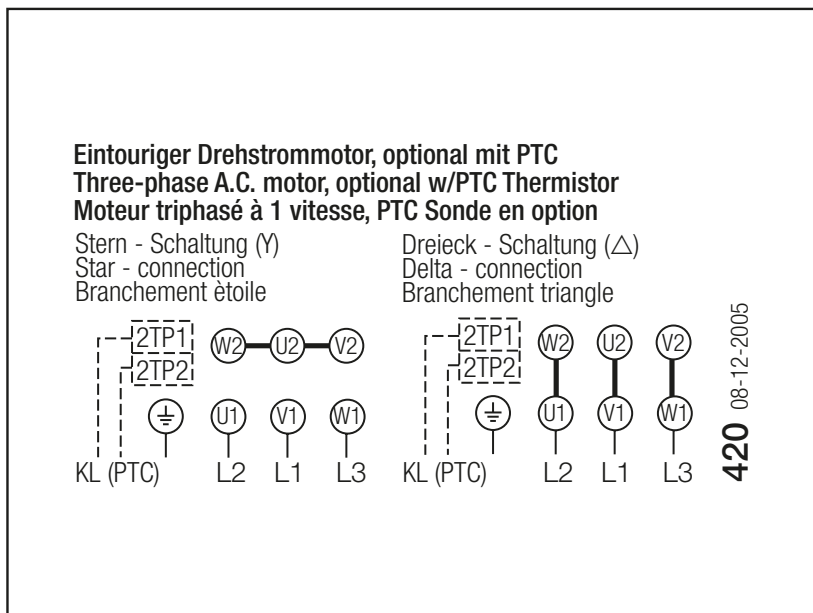
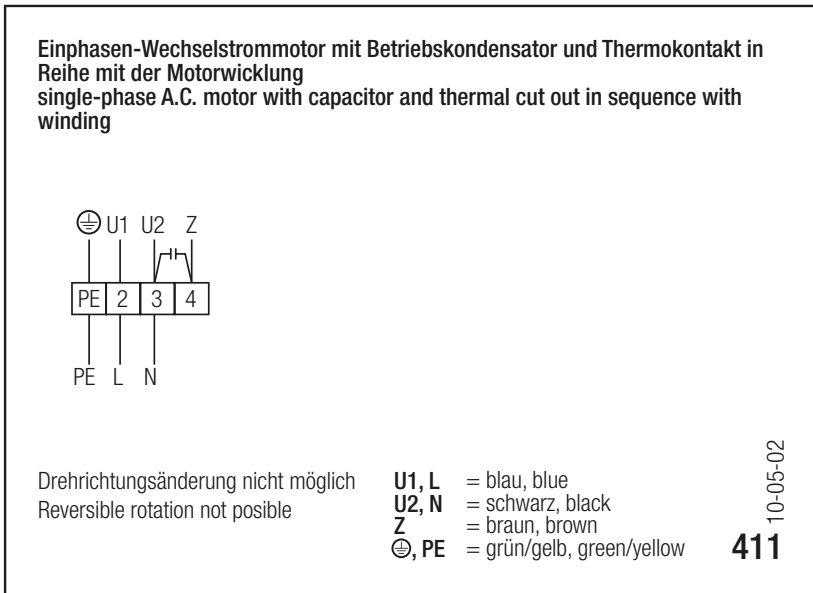
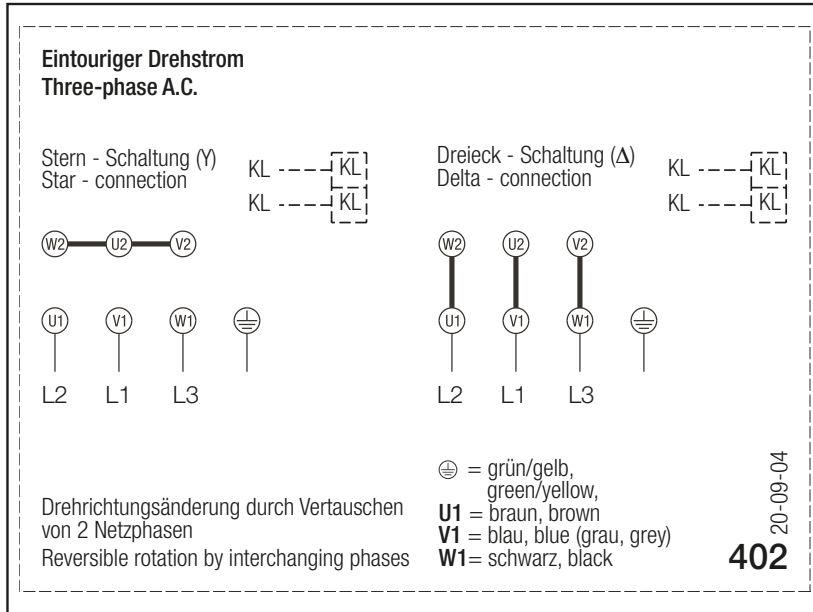

# Schaltbilder

## Eintouriger Drehstrom-Ex-Motor mit PTC Three-phase A.C. Ex-motor with PTC Thermistor

Stern - Schaltung (Y) 400 V  
Star - connection

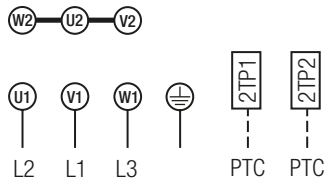

W2-U2-V2 intern in Stern verschaltet,  
PTC Anschluss nur über Auslösegerät  
mit ATEX Zulassung.  
Star connection W2-U2-V2 internal,  
PTC connection only over release unit  
with ATEX permission.

Drehrichtungsänderung durch  
Vertauschen von 2 Netzphasen  
Reversible rotation by  
interchanging phases

- ⊕ = grün/gelb, green/yellow
- U1 = braun, brown
- V1 = blau, blue (grau, grey)
- W1 = schwarz, black
- 2TP1 = weiß, white
- 2TP2 = weiß, white

14-07-08

**444**

## Eintouriger Drehstrom Ex-Motor mit PTC Three-phase A.C. Ex-motor with PTC Thermistor

Dreieck - Schaltung (Δ) 400 V  
Delta - connection

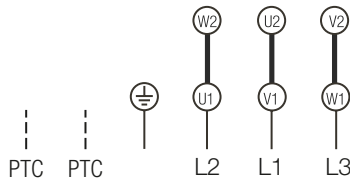

PTC Anschluss nur über Auslösegerät  
mit ATEX Zulassung.  
PTC connection only over release unit  
with ATEX permission.

- ⊕ = grün/gelb, green/yellow
- U1 = braun, brown
- V1 = blau, blue
- W1 = schwarz, black
- W2 = orange
- U2 = rot, red
- V2 = grau, grey
- PTC = weiss, white

04-08-03

**445**

Revisionschalter/Isolator ESH 21-0030-22  
für Einphasen-Wechselstrommotoren, mit Betriebskondensator,  
Thermokontakte in der Motorwicklung verschaltet  
for single-phase A.C., with capacitor and thermal contacts  
in series with the motor winding

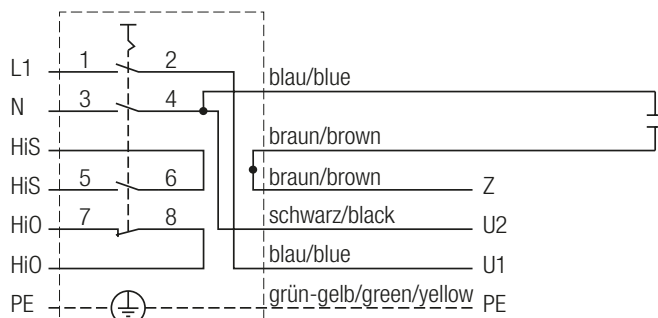

Netz Revisionschalter  
Mains Isolator

Motor Betriebskondensator  
Capacitor

11-12-01 **507**

# Schaltbilder

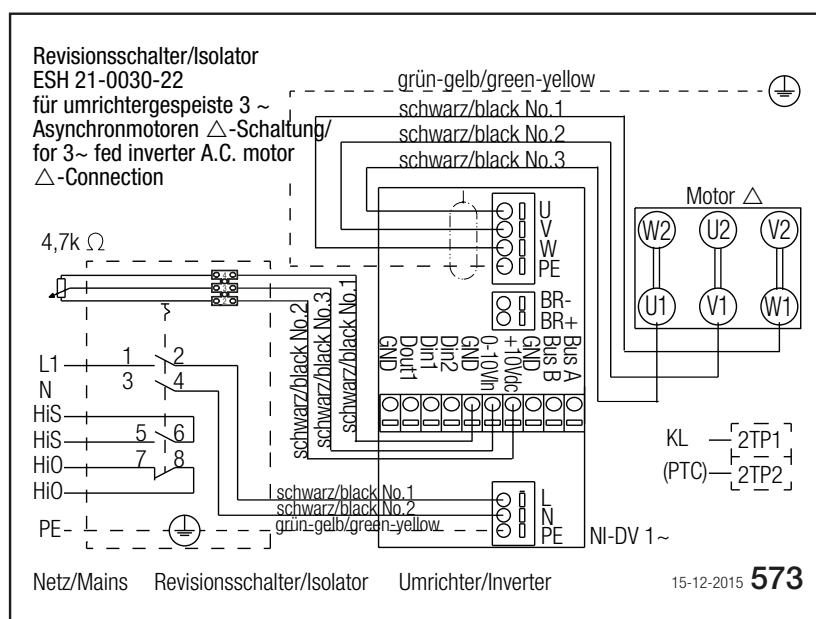
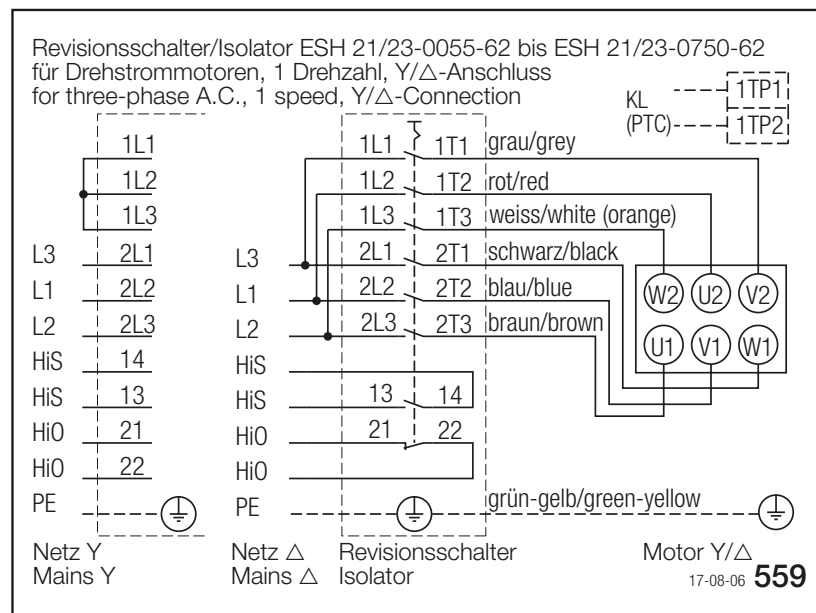
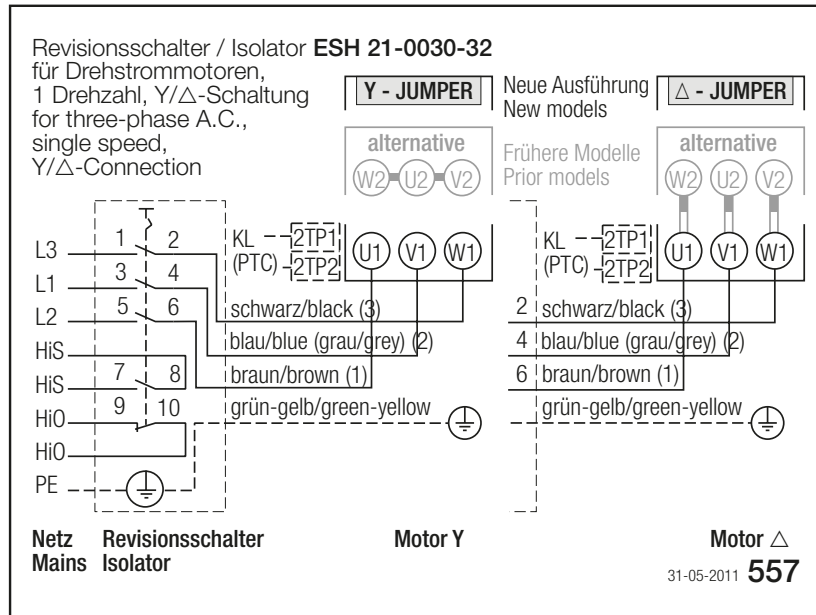



# Schaltbilder

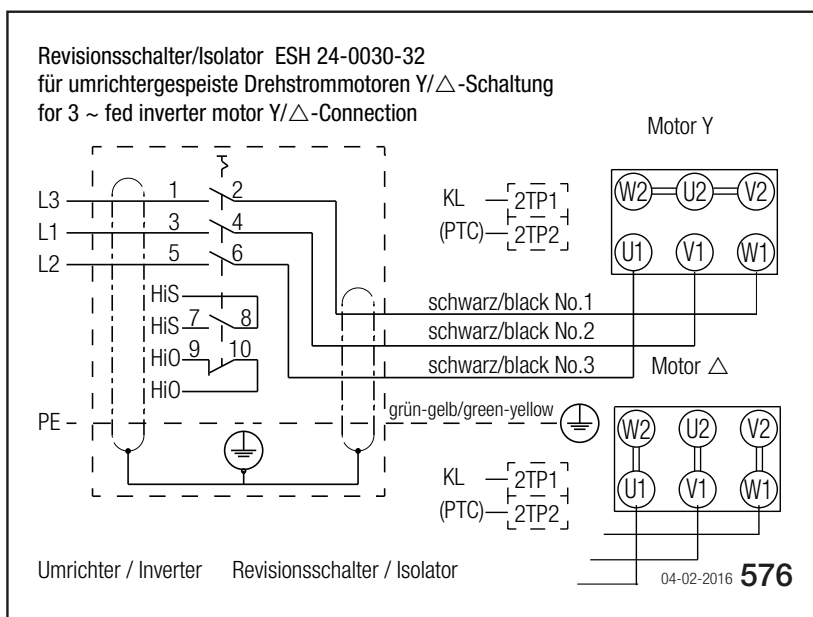
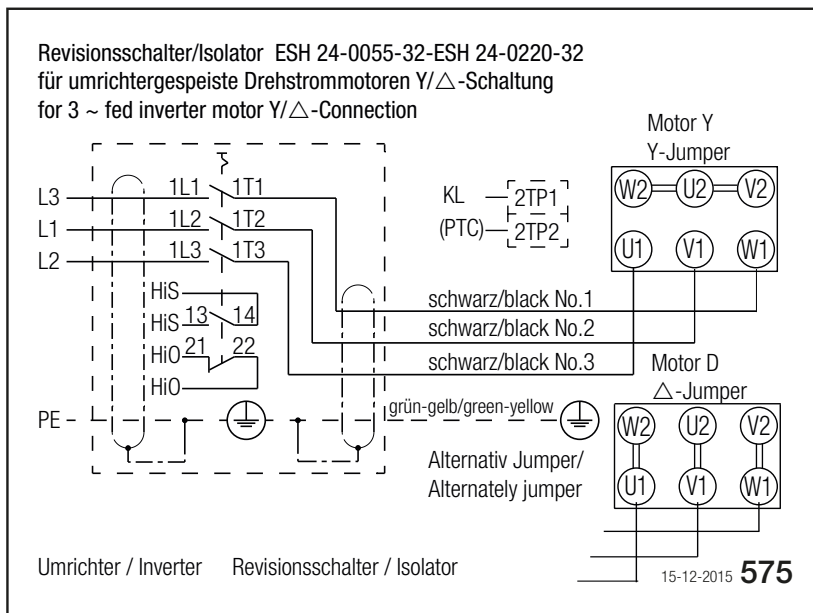
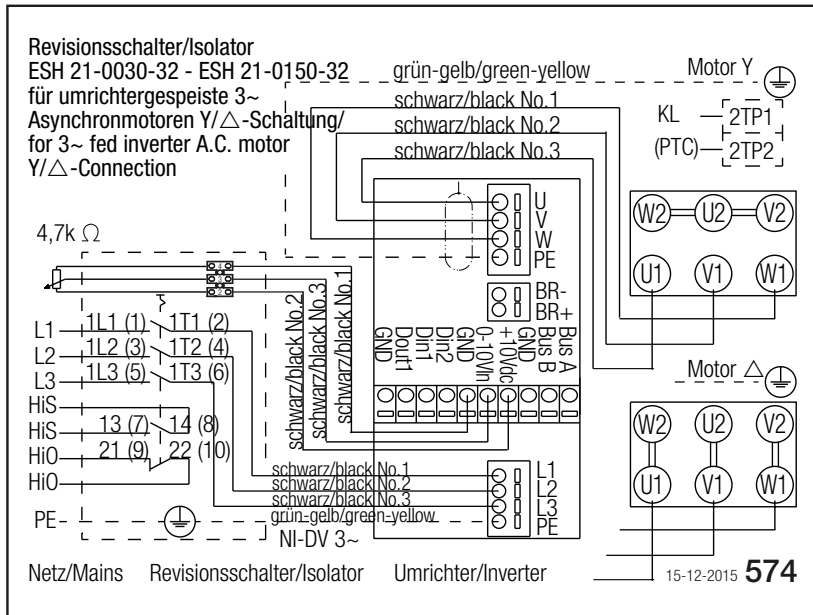

# Schaltbilder

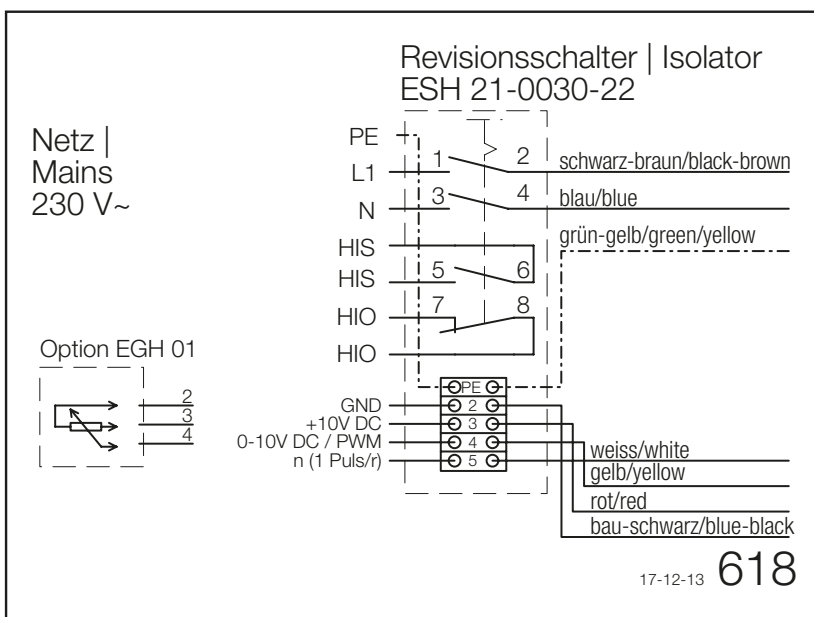
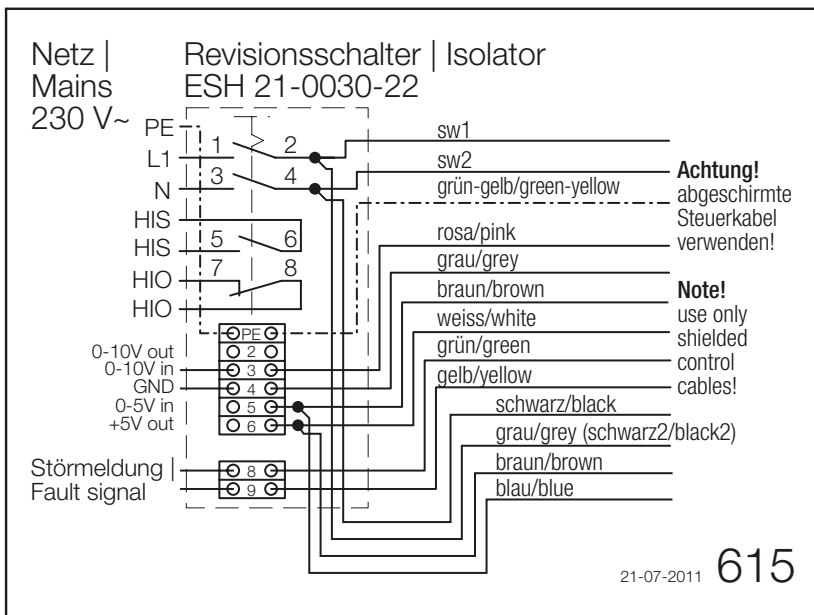
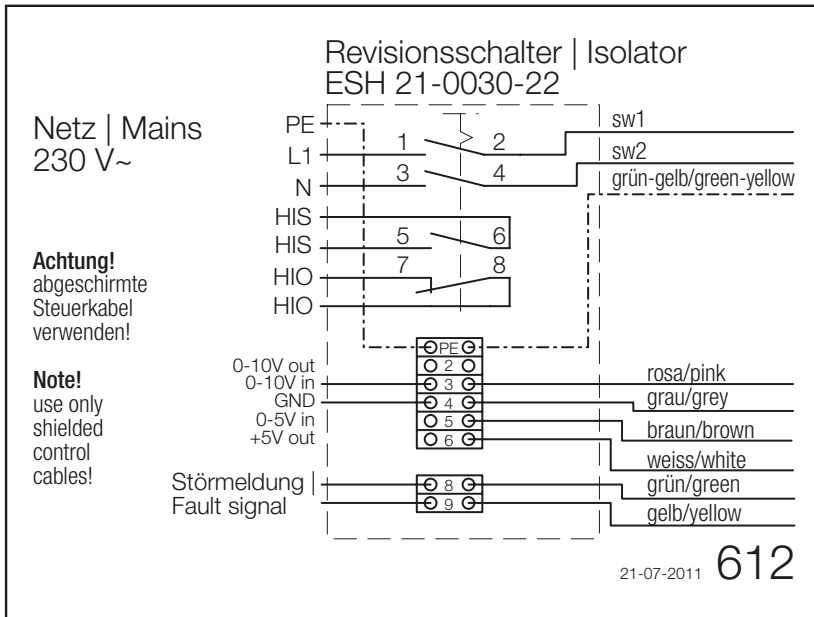

# Schaltbilder

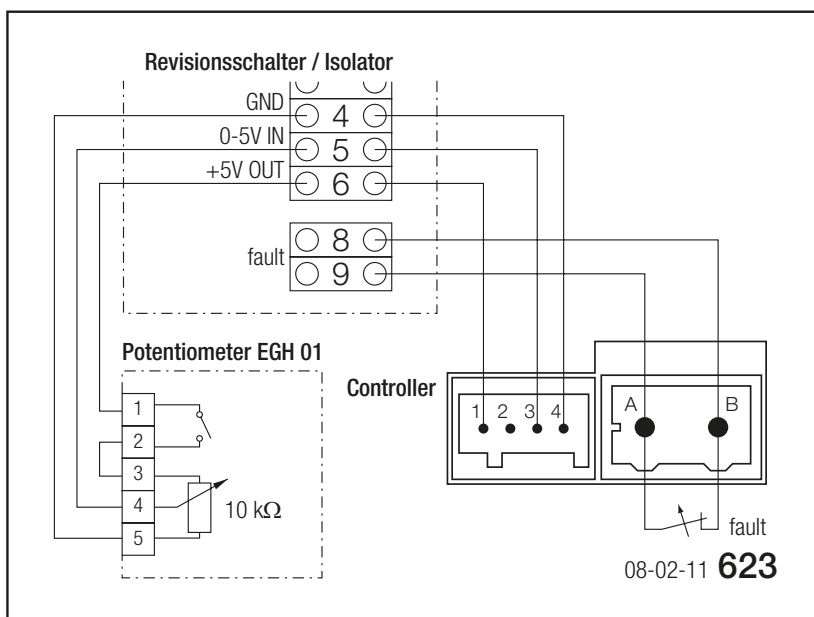
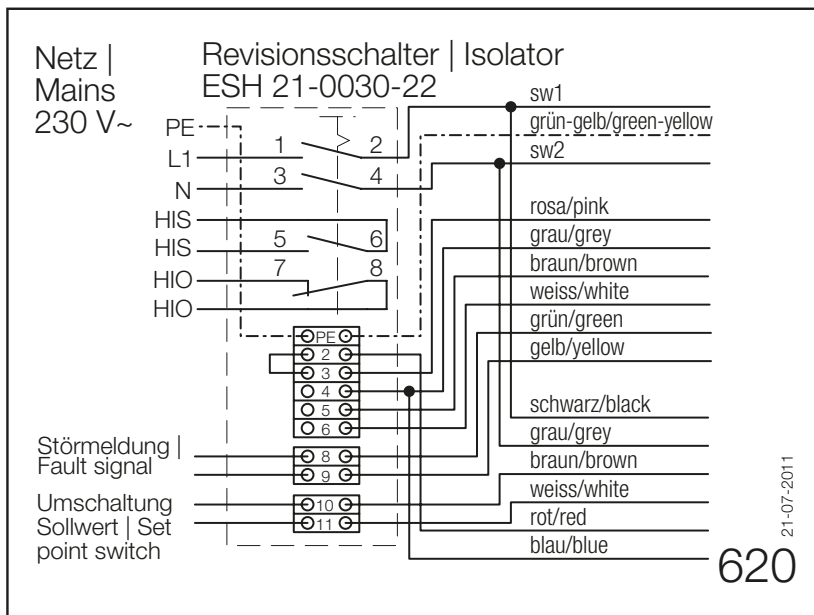
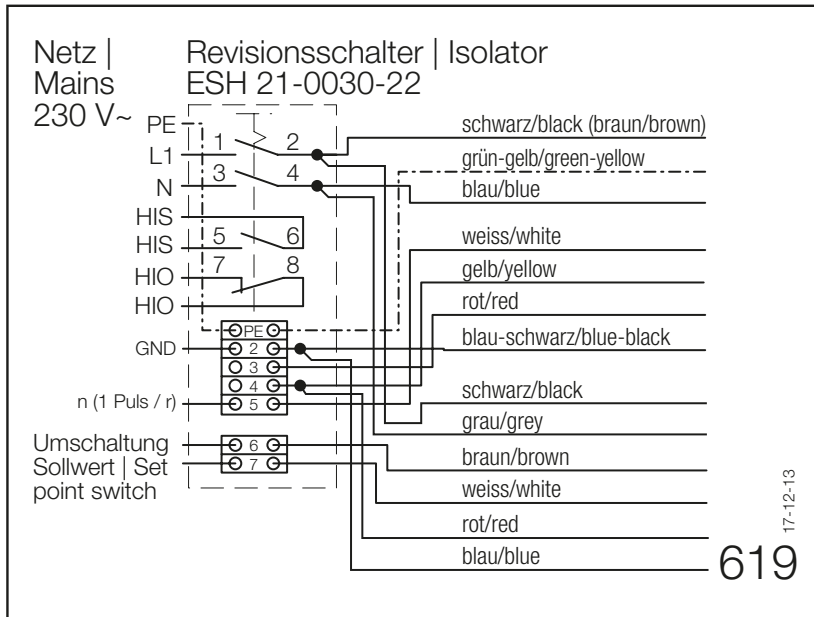

# Schaltbilder

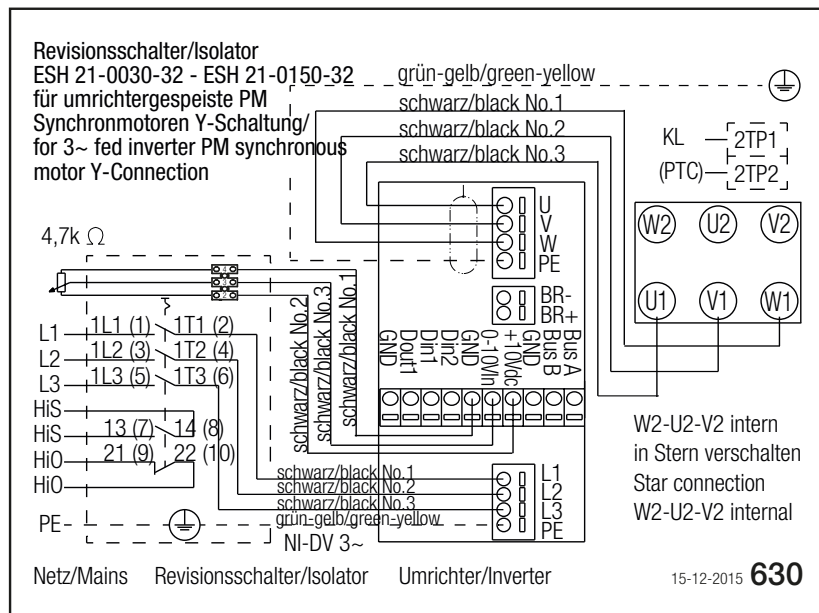
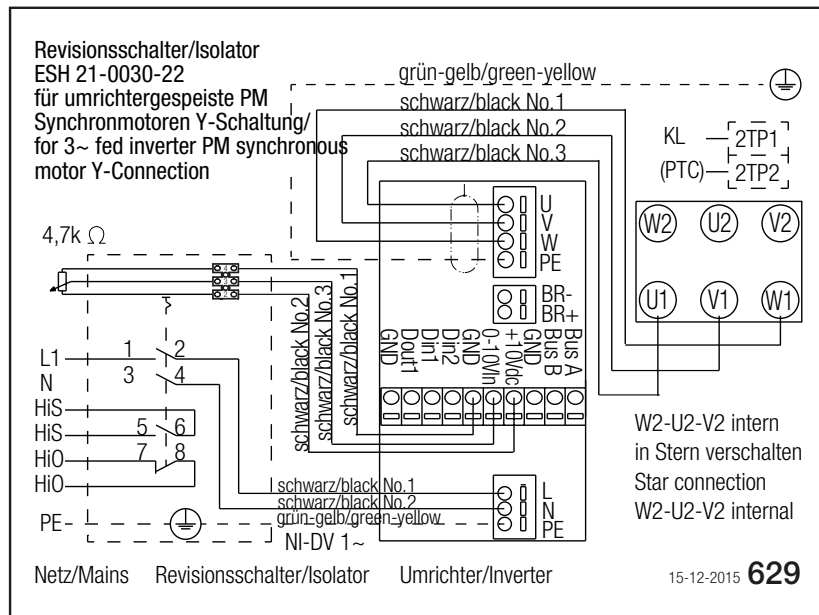

**Notizen**

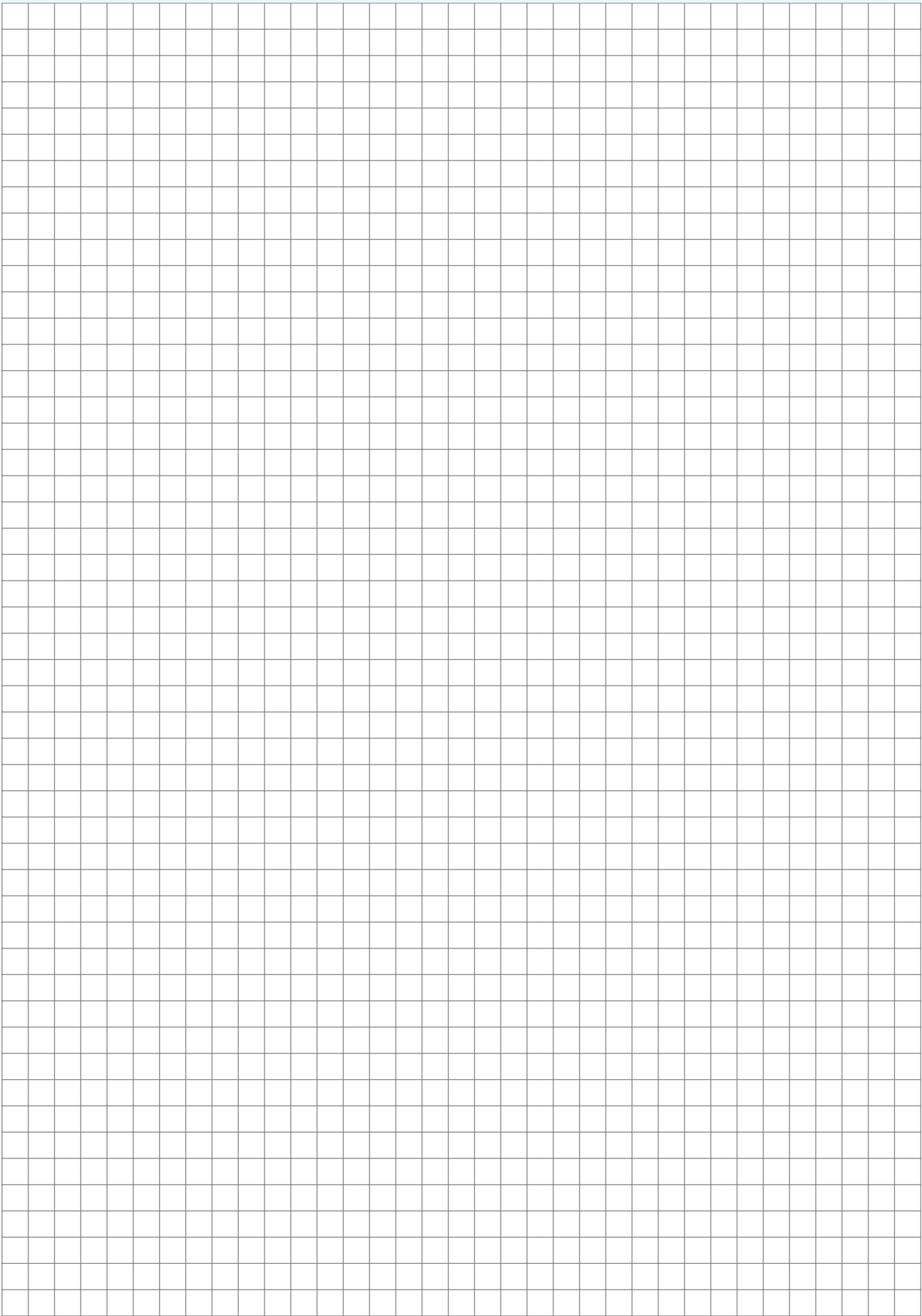

# BESCHREIBUNG

## Technik und Service

8	9	10	11	12	13	14	15	16	17	18	19	20	21	22	23	24	25	26	27	28	29	30
-	2	5	2	8	-	4	D	-	0	7	-	A	0	-	S							
-	4	5	5	6	-	6	3	-	1	3	-	J	0	-	S							
-	7	1	9	0	-	B	I	-	3	S	-	L	A	-	S							

**Sonder allgemein**  
 S = Sonder allgemein  
 (Diese Artikel müssen zur Konstruktion! Eine "preisliche" Auswertung ist nicht möglich!)

**Integrierte Steuerelektronik**  
 0 = keine  
 A = OJ-Elektronik

**Motorfabrikat / Kennzeichen für Motorhersteller**  
 A = Siemens  
 J = Simotop-Techtop (in IE2 + IE3)  
 L = Lafert

**Motorbaugröße bzw. bei PM-Motoren Verschlüsselung von Drehzahlstufe / Baugröße / ...**  
 0 7 = 71  
 3 S = 3S  
 Asynchronmotore  
 PM-Motor

**Stromart, Motorausführung**  
 D = Drehstrommotor Standard efficiency, Effizienzklasse IE1 oder ähnlich  
 W = Drehstrommotor High efficiency, Effizienzklasse IE2  
 3 = Drehstrommotor Premium efficiency, Effizienzklasse IE3  
 F = Drehstrommotor Standard efficiency, Effizienzklasse IE1 oder ähnlich mit integrierter Steuerelektronik  
 P = Drehstrommotor Premium efficiency, Effizienzklasse IE3 mit integrierter Steuerelektronik  
 I = Permanentmagnet-Innenläufermotor mit integrierter Steuerelektronik

**Polzahl des Motors**  
 4 = 4polig  
 6 = 6polig  
 B = Permanentmagnet-Innenläufermotor

**Ventilator-Baugröße**  
 2 5 2 8 = Anschluss - Nenngröße 0250; Laufrad 0280  
 ... 5 ... 6 = Anschluss - Nenngröße 0450; Laufrad 0560  
 4 5 5 6 = Anschluss - Nenngröße 0710; Laufrad 0900  
 ... 9 0

**Konstruktionsvariante**  
 E = Konstruktionsvariante, Standardgehäuseform  
 S = Konstruktionsvariante: Standardgehäuseform, schallgedämmt (Silent)

**Radvariante, Laufradreihe**  
 3 = 30-er Laufrad, rückwärts gekrümmt, unprofiliert, ohne Diffusor  
 F = EVO-Laufrad, rückwärts gekrümmt, mit Hohlprofilschaufeln, ohne Diffusor

**Produktart / Systemart / Antriebsart**  
 R D M Radiallaufrad, rückwärts gekrümmt, Dachventilator, Innenläufermotor

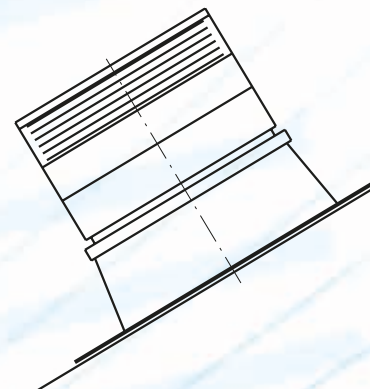
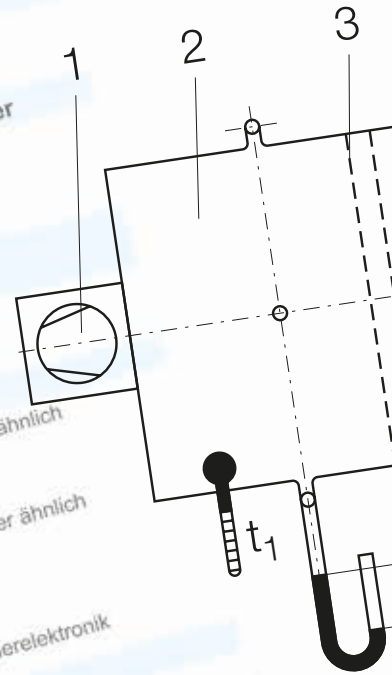

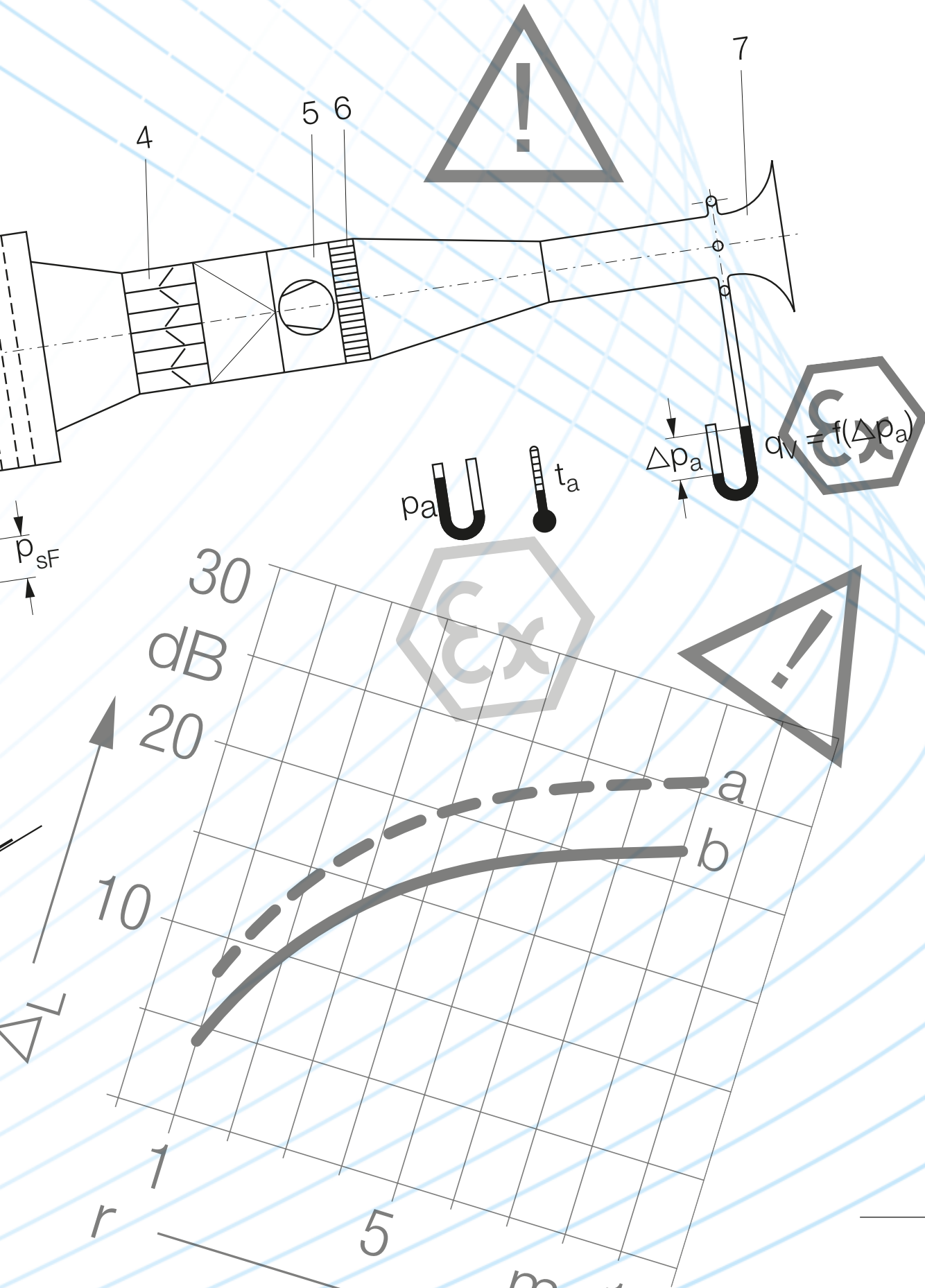

# Beschreibung

Typenschlüssel-Beispiel:

1	2	3	4	5	6	7	8	9	10	11	12	13	14	15	16	17	18	19	20	21	22	23	24	25	26	27	28	29	30
R	D	M		3	E	-	2	5	2	8	-	4	D	-	0	7	-	A	0										
R	D	M		3	E	-	4	5	5	6	-	6	3	-	1	3	-	J	0	-	S								
R	D	M		F	E	-	7	1	9	0	-	B	I	-	3	S	-	L	A	-	S								

**Sonder allgemein**

S = Sonder allgemein  
 (Diese Artikel müssen zur Konstruktion!  
 Eine "preisliche" Auswertung ist nicht möglich!)

**Integrierte Steuerelektronik**

0 = keine  
 A = OJ-Elektronik

**Motorfabrikat / Kennzeichen für Motorhersteller**

A = Siemens  
 J = Simotop-Techtop (in IE2 + IE3)  
 L = Lafert

**Motorbaugröße bzw. bei PM-Motore**

**Verschlüsselung von Drehzahlstufe / Baugröße / ...**

0 7 = 71 Asynchronmotore  
 3 S = 3S PM-Motor

**Stromart, Motorausführung**

D = Drehstrommotor Standard efficiency, Effizienzklasse IE1 oder ähnlich  
 W = Drehstrommotor High efficiency, Effizienzklasse IE2  
 3 = Drehstrommotor Premium efficiency, Effizienzklasse IE3  
 F = Drehstrommotor Standard efficiency, Effizienzklasse IE1 oder ähnlich mit integrierter Steuerelektronik  
 P = Drehstrommotor Premium efficiency, Effizienzklasse IE3 mit integrierter Steuerelektronik  
 I = Permanentmagnet-Innenläufermotor mit integrierter Steuerelektronik

**Polzahl des Motors**

4 = 4polig  
 6 = 6polig  
 B = Permanentmagnet-Innenläufermotor

**Ventilator-Baugröße**

2 5 2 8 = Anschluss - Nenngröße 0250; Laufrad 0280  
 ... ..  
 4 5 5 6 = Anschluss - Nenngröße 0450; Laufrad 0560  
 ... ..  
 7 1 9 0 = Anschluss - Nenngröße 0710; Laufrad 0900

**Konstruktionsvariante**

E = Konstruktionsvariante, Standardgehäuseform  
 S = Konstruktionsvariante: Standardgehäuseform, schallgedämmt (Silent)

**Radvariante, Laufradreihe**

3 = 30-er Laufrad, rückwärtsgekrümmt, unprofiliert, ohne Diffusor  
 F = EVO-Laufrad, rückwärtsgekrümmt, mit Hohlprofil-schaukeln, ohne Diffusor

**Produktart / Systemart / Antriebsart**

R D M Radiallaufrad, rückwärts gekrümmt; Dachventilator, Innenläufermotor



# Beschreibung

## Formelzeichen / Einheit / Bedeutung

f	Hz	Frequenz
$f_c$	Hz	Oktavmittenfrequenz
$I_A/I_N$	-	Anlaufstrom / Nennstrom
$I_N$	A	Motor-Nennstrom
$L_{pA}$	dB	A-bewerteter Schalldruckpegel
$L_{WA}$	dB	A-bewerteter Schalleistungspegel
$L_{WA2}$	dB	A-bewerteter Gehäuse-Schalleistungspegel
$L_{WA3}$	dB	A-bewerteter Ansaug-Kanalschalleistungspegel (Eintrittsseite)
$L_{WA8}$	dB	A-bewerteter Gehäuse- und Freiausblas-Schalleistungspegel (Austrittsseite)
$L_{Wfc}$	dB	Oktavschalleistungspegel
$L_{Wfc2}$	dB	Gehäuse-Oktavschalleistungspegel
$L_{Wfc3}$	dB	Ansaug- Kanal-Oktavschalleistungspegel (Eintrittsseite)
$L_{Wfc8}$	dB	Gehäuse- und Freiausblas-Oktavschalleistungspegel (Austrittsseite)
$L_{Wrel}$	dB	Relativer Schalleistungspegel
$L_{Wrel2}$	dB	Relativer Gehäuse- Schalleistungspegel
$L_{Wrel3}$	dB	Relativer Ansaug- Kanalschalleistungspegel (Eintrittsseite)
$L_{Wrel8}$	dB	Relativer Gehäuse- und Freiausblas- Schalleistungspegel (Austrittsseite)
m	kg	Gewicht
N	1/min	Ventilator Drehzahl
$P_e$	kW	Leistungsaufnahme
$P_N$	kW	Motor-Nennleistung
t	°C	Temperatur des Fördermediums
u	m/s	Umfangsgeschwindigkeit
U	V	Spannung
$q_V$	m <sup>3</sup> /h	Volumenstrom
$q_{VN}$	m <sup>3</sup> /h	Nennvolumenstrom
$q_{Vmax}$	m <sup>3</sup> /h	Maximaler Volumenstrom
$q_{Vopt}$	m <sup>3</sup> /h	Volumenstrom im Wirkungsgrad-Optimum
$\Delta p$	Pa	Druckdifferenz
$p_{sF}$	Pa	Druckerhöhung frei ausblasend (statische Druckerhöhung)
$\rho_1$	kg/m <sup>3</sup>	Dichte des Fördermediums im Eintritt

# Beschreibung

## Fördermedien

Die Dachventilatoren sind zur Förderung staubfreier Luft und sonstigen nicht aggressiven Gasen und Dämpfen geeignet.  
Die Fördermediumstemperaturen sind typabhängig in den jeweiligen technischen Daten der Produkt-Doppelseiten angegeben.

## Schutzeinrichtungen



Die Dachventilatoren besitzen auf der Austrittsseite ein Berührungsschutzgitter. Die Eintrittsseite ist serienmäßig ohne Schutzgitter, weil üblicherweise noch Anlagenteile angeschlossen werden.

Die Ventilatoren dürfen erst in Betrieb genommen werden, wenn alle notwendigen Schutzeinrichtungen angebracht und angeschlossen sind (Betriebsanleitung beachten). Die Schutzeinrichtungen müssen nach DIN EN ISO 12100 ausgeführt sein.

Ist durch die Einsatzart des Ventilators die Eintrittsseite frei zugänglich, müssen Schutzeinrichtungen entsprechend DIN EN ISO 13857 am Ventilator angebracht werden.

## Sicherheitsvorschriften

Transport, Montage, elektrischer Anschluss und Inbetriebnahme sind gemäß der Betriebsanleitung unter Einhaltung der gültigen Normen, Richtlinien und Sicherheitsvorschriften vorzunehmen.

## Montagehinweis

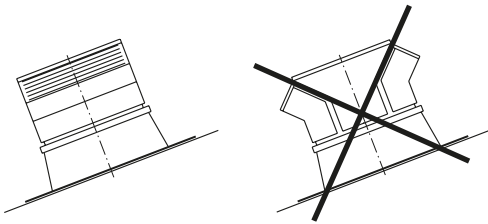

Dachventilatoren sind zur Montage auf Dachsockeln konstruiert. Die Befestigungsebene sollte möglichst horizontal sein. Eine Montage auf schrägen Flächen bis max. 20°, ATEX-Typen max. 5° Neigungswinkel ist zulässig.

Bei Dachventilatoren RDA 31/32 und RDM müssen die beiden sich gegenüberliegenden Austrittsöffnungen quer zur Dachneigung angeordnet werden.

## Zubehör

Für die Eintrittsseite, für die Befestigung auf dem Dach und für die Funktion des Antriebsmotors steht ein einheitliches, für alle Baureihen zu verwendendes Systemzubehör zur Verfügung. Technische Daten und Abmessungen entnehmen Sie bitte den jeweiligen Abschnitten des Kataloges.

## Elektrischer Anschluss

Alle Dachventilatoren werden anschlussfertig geliefert. Der elektrische Anschluss erfolgt gemäß der beigefügten Betriebsanleitung unter Beachtung der jeweils gültigen örtlichen Vorschriften und Richtlinien. Die elektrische Zuleitung erfolgt durch die Kabeldurchführung im Ventilatorgrundrahmen zum Klemmenkasten. Jedem Ventilator ist ein Anschlussschema beigefügt.

Die aktuelle Schaltbild-Zuordnung finden Sie auch online unter:  
[www.nicotra-gebhardt.com](http://www.nicotra-gebhardt.com).

## Explosionsschutzte Ausführung (ATEX)



Dachventilatoren in explosionsschutzte Ausführung entsprechen der EG-Richtlinie 94/9/EG (ATEX 95) Gerätekategorie 3G. Sie sind zur Förderung explosionsfähiger Atmosphäre der Zone 2 und Aufstellung in Zone 2 oder im nicht explosionsgefährdeten Bereich geeignet. Die maximale Fördermediumstemperatur beträgt +40 °C.

Die Dachventilatoren dürfen mit einer maximalen Schräglage von 5° betrieben werden.

# Beschreibung

## Antriebsarten

### IEC-Normmotoren / PM-Motoren

Für den Antrieb werden Normmotoren in Flanschausführung B5, Schutzart IP 55, Wärmeklasse F verwendet. Die Baureihen sind für den Betrieb am Frequenzumrichter vorgesehen. Beim Betrieb am Frequenzumrichter sind die Empfehlungen des Umrichterherstellers zur Vermeidung von elektromagnetischen Störungen (EMV) zu beachten (Erdung, Kabellänge, Abschirmung). Einige Varianten sind mit einem integrierten Frequenzumrichter ausgestattet. Bei bestimmten Baureihen stehen auch hocheffiziente Permanentmagnet-Motoren in Wirkungsgradklasse IE4 zur Verfügung. Die Geräte mit integriertem, geprüfem Umrichter stellen lt. FU-Hersteller ein geringes Risiko dar in Bezug auf emittierte, elektromagnetische Störungen.

Die Motoren sind standardmäßig mit Kaltleiter-Temperaturfühlern ausgerüstet. Dieser thermische Überlastschutz muss bei Betrieb wirksam sein, um die Garantie im Schadensfall beanspruchen zu können. Bei Varianten mit integriertem Frequenzumrichter erfolgt der Motorschutz über die im Frequenzumrichter enthaltene Stromüberwachung. Bitte beachten Sie die technischen Daten, den Schaltplan am Ventilator oder die online Dokumentationen unter [www.nicotra-gebhardt.com](http://www.nicotra-gebhardt.com).

### Brushless-DC-Motoren - mit Kommutiereinheit

Brushless-DC-Motoren sind Gleichstrom-Motoren, die konsequent die Fortschritte der Halbleiter-Technologie nutzen, um die beste Ausnutzung der Energie, auch im Teillastbetrieb, zu erreichen. Damit stellen Brushless-DC-Motoren den energiesparendsten Antrieb für Ventilatoren dar. Da der Motor standardmäßig mit einer Leistungselektronik betrieben wird, ist er von vornherein für Drehzahlregelung prädestiniert. Kein anderer Ventilatoren-Antrieb bietet einen gleichwertigen Wirkungsgrad im Teillastbereich.

Die Motoren verfügen über keine direkte Temperaturüberwachung durch Thermokontakte oder Kaltleiter. Der Motorschutz erfolgt über die in der elektronischen Kommutiereinheit enthaltene Stromüberwachung.

Die einphasig gespeiste elektronische Kommutiereinheit mit variabler Ausgangsspannung und -frequenz ist optimal auf den Betrieb der Nicotra Gebhardt Brushless-DC-Motoren abgestimmt.

## Explosionsschutz Ausführung (ATEX)



**Der Einsatz von elektronischen Steuergeräten und Frequenzumrichtern zur Drehzahlveränderung von explosionsschutzgeschützten Motoren ist nicht zulässig!**

### Explosionsschutzgeschützte Außenläufermotoren

Es werden geprüfte Einbaumotoren in Schutzart IP 44 und Wärmeklasse F verwendet. Die Motoren sind mit wartungsfreien geschlossenen Rillenkugellagern ausgestattet, die mit Langzeitschmierstoffen für eine hohe Lebensdauer versehen sind. Sie erfüllen die Anforderungen der Zündschutzart Ex e (erhöhte Sicherheit.....mit der Kennzeichnung II 2G Ex e II T3) und für die Temperaturklassen T3 bescheinigt. Die Motoren sind für den Einsatz in explosionsgefährdeten Bereichen der Zone 2 geeignet.

Die Drehzahl der Motoren kann durch transformatorische Spannungsabsenkung reduziert werden. Dabei darf eine minimale Spannung von 115 V nicht unterschritten werden (zulässiger Spannungsbereich: 115 V bis 400 V).

Zum Schutz vor thermischer Überlastung sind sämtliche Motore mit Kaltleiter ausgestattet. Diese müssen an ein zugelassenes, ATEX zertifiziertes Kaltleiter-Auslösegerät mit der Schutzkennzeichnung Ex II (2)G angeschlossen werden.

### Explosionsschutzgeschützte IEC-Normmotoren

Für den Antrieb werden Normmotoren in Flanschausführung B5, Schutzart IP 55 und Wärmeklasse F (ausgenutzt nach B) verwendet. Die Motoren erfüllen die Anforderungen der Zündschutzart Ex e (erhöhte Sicherheit „e“.....mit der Kennzeichnung II 2G Ex e II T3) und für die temperaturklasse T3 bescheinigt. Die Motoren sind für die Zone 2 geeignet.

Zur Aufrechterhaltung des Explosionsschutzes im Betrieb sind bauseits geeignete Überstromschutzeinrichtungen vorzusehen.

# Beschreibung

## Leistungsmessung

Die Kennlinien der Ventilatoren werden auf einem saugseitigen Kammerprüfstand entsprechend ISO 5801 „Industrial fans - Performance testing using standardized airways“ ermittelt. In den Diagrammen ist die statische Druckerhöhung  $p_{sF}$  (Druckerhöhung des frei ausblasenden Ventilators) in Abhängigkeit des Volumenstromes  $q_V$  dargestellt. Die Daten gelten für eine Bezugsdichte von  $\rho_1 = 1.15 \text{ kg/m}^3$ .

- 1 = Prüfventilator
- 2 = Kammer
- 3 = Bremssieb
- 4 = Drossel
- 5 = Hilfsventilator
- 6 = Strömungsgleichrichter
- 7 = Norm-Messdüse

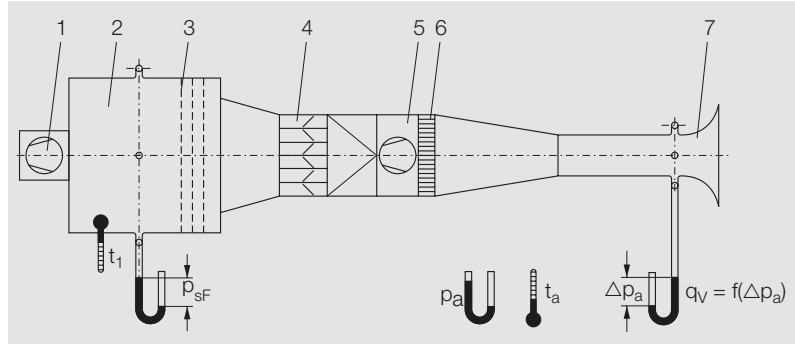

**Dachventilatoren werden entsprechend DIN 24166 „Ventilatoren, Technische Lieferbedingungen“ in Genauigkeitsklasse 2 eingeordnet.**

Damit sind folgende Grenzabweichungen von den katalogmäßigen Betriebswertenzulässig:

Volumenstrom	$q_V$	$\pm 5 \%$
Druckerhöhung	$p_{sF}$	$\pm 5 \%$
Leistungsaufnahme	$P_e$	$+8 \%$

## Geräusche

Die Geräuschmessung und -auswertung erfolgt nach DIN 45635-38 "Geräuschmessung an Maschinen; Ventilatoren".

### Kanalverfahren für die Eintrittsseite

Das Kanalverfahren ist in DIN EN ISO 5136 beschrieben. Es wird die von dem Dachventilator in den eintrittsseitigen Kanal abgestrahlte Schalleistung bestimmt.

### Hüllflächenverfahren für die Austrittsseite

Das Hüllflächenverfahren ist in DIN 45635-1 und -38 beschrieben. In einem festgelegten Abstand um den Dachventilator wird eine quaderförmige Messfläche angenommen, auf der mehrere Messpunkte liegen.

- 1 = Reflexionsarmer Raum
- 2 = Mikrofone für Hüllflächenverfahren
- 3 = Prüfventilator
- 4 = Messkanal
- 5 = Mikrophon mit Mikrophonvorsatz für Kanalmessung
- 6 = Reflexionsarmer Abschluss
- 7 = Stufenlos einstellbare Drossel

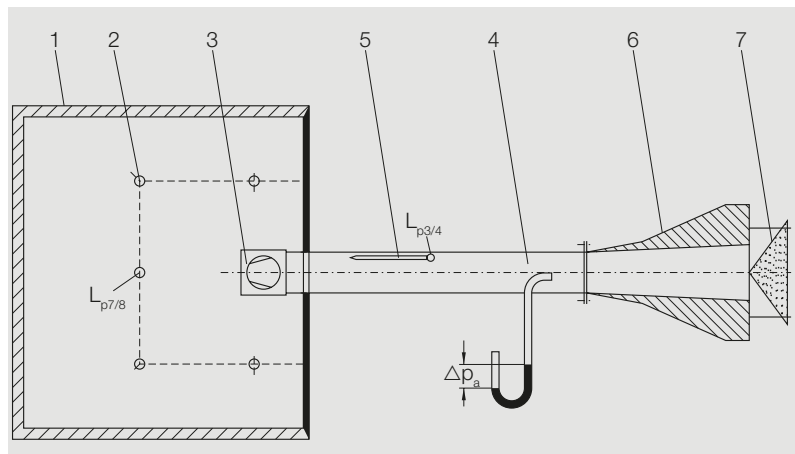

# Beschreibung

## Geräusche

In den Kennfeldern und Tabellen ist als Emissionsgröße der A-bewertete Schallleistungspegel  $L_{WA}$  angegeben, der mit gleichem Zahlenwert für die Eintrittsseite ( $L_{WA3}$ ) und die Austrittsseite ( $L_{WA8}$ ) gilt. Bei den Baureihen RDA/RDM sind die Geräuschwerte der Austrittsverschlussklappen berücksichtigt.

$$L_{Wfc} = L_{WA} + L_{Wrel}$$

Für genauere Berechnungen zur Bestimmung von Schallschutzmaßnahmen ist der Schallleistungspegel in den Oktavbändern von Bedeutung.

Die relativen Schallleistungspegel für die Eintrittsseite und die Austrittsseite bei verschiedenen Betriebspunkten können den Tabellen der einzelnen Baureihen entnommen werden.

**Der Schallleistungspegel ist die maschinenspezifische und objektive Kenngröße für das Geräusch. Nur mit dieser Angabe können Vergleiche zwischen Maschinen durchgeführt werden. Es wird deshalb ausschließlich dieser Wert angegeben. Für Ventilatoren in Genauigkeitsklasse 2 ist nach DIN 24166 eine Grenzabweichung des Schallleistungspegels von 4 dB zulässig.**

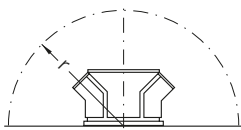

$$L_{pA} \approx L_{WA} - \Delta_L$$

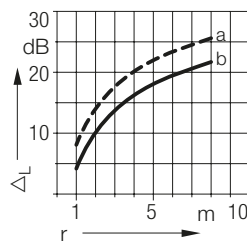

Häufig wird der Schalldruckpegel in einem bestimmten Abstand vom Ventilator benötigt. Dieser ist abhängig von den Umgebungs- und Aufstellungsbedingungen (Reflexionen, Absorptionsvermögen der Umgebung, Ausbreitungsmöglichkeiten).

Der austrittsseitige Schalldruckpegel in einem Abstand von 4 Metern kann, zum Beispiel, um 16 bis 23 dB niedriger sein als der Schallleistungspegel.

Der A-Schalldruckpegel  $L_{pA}$  am Austritt kann in unterschiedlichen Abständen vom Ventilator mit dem folgenden Diagramm näherungsweise bestimmt werden. In dem Diagramm sind zwei Kurven dargestellt, innerhalb derer der Differenzpegel üblicherweise liegt. Bei halbkugelförmiger Schallausbreitung ohne Reflexionen gilt die Kurve "a". Für die praktische Abschätzung wird die Kurve "b" empfohlen.

Die Bestimmung des Schalldruckpegels auf der Eintrittsseite ist nur bei genauer Kenntnis der Raumeigenschaften möglich (siehe z.B. VDI-Richtlinie 2081).

# Beschreibung

## Qualitätsmanagementsystem

DIN EN ISO 9001

Nicotra Gebhardt Qualität ist das Ergebnis einer konsequent verfolgten geschäftspolitischen Zielsetzung, nach der Nicotra Gebhardt-Produkte Eigenschaften und Merkmale aufweisen sollen, die eindeutig über dem Durchschnitt vergleichbarer Produkte liegen. Diese bereits seit der Unternehmensgründung geltende Maxime führte im April 1985 zur Auditierung und Zertifizierung des bestehenden Qualitätssicherungssystems.

Es wurde in den folgenden Jahren den geänderten europäischen und internationalen Normen jeweils angepasst.

Moderne Produktionsverfahren, überwacht durch unser Qualitätsmanagementsystem, gewährleisten eine hohe Wiederholgenauigkeit in der Fertigung.

Dieser gleichbleibend hohe Qualitätsstandard ermöglicht eine Festlegung der Leistungsdaten in Genauigkeitsklassen nach DIN 24166. Die engen Toleranzen gewährleisten eine hohe Datensicherheit für unsere Produkte.

## Hinweise zur Maschinensicherheit

Die Ventilatoren, die dieser Katalog beinhaltet, sind Maschinen im Sinne der EG-Maschinenrichtlinie. Sie werden mit dem CE-Zeichen gekennzeichnet und mit einer EG-Konformitätserklärung ausgeliefert.

Die Beurteilung der vom Ventilator ausgehenden Gefährdungen und notwendiger sicherheitstechnischer Maßnahmen erfolgte anhand des VDMA-Einheitsblattes 24167: Ventilatoren; Sicherheitsanforderungen.

In der Betriebsanleitung ist angegeben, welche Sicherheitsmaßnahmen bauseits noch notwendig sind, damit der Ventilator den Bestimmungen der EG-Maschinenrichtlinie 2006/42/EG entspricht.

## Hinweise zu EMV Richtlinie

Nicotra Gebhardt Dachventilatoren mit Brushless-DC-Motoren und die für den Betrieb notwendigen elektronischen Kommutiereinheiten entsprechen in ihrer Ausführung der EMV-Richtlinie EMV 2014/30/EU. In der Betriebsanleitung ist angegeben, welche Maßnahmen bauseits einzuhalten sind, damit die Bestimmungen der EMV-Richtlinie eingehalten werden. Die Einhaltung der EMV-Richtlinie bezieht sich nur dann auf dieses Produkt, wenn es direkt am Stromnetz angeschlossen ist. Wird es in eine Gesamtanlage integriert, mit anderen z.B. regelungstechnischen Komponenten, oder entgegen den Vorschriften der Bedienungsanleitung betrieben, so ist der Hersteller oder Betreiber der Gesamtanlage für die Einhaltung der EMV-Richtlinie verantwortlich.

## Hinweise zur Ökodesign Richtlinie

**Basis ist die europäische Richtlinie 2009/125/EG („Ökodesign-Richtlinie“) mit dem Ziel der Reduzierung des Energieverbrauches von energierelevanten Produkten**

Unter dieser Richtlinie gilt es die ErP Verordnung für Lüftungsanlagen 1253/2014 (Los 6) zu erfüllen. Diese fordert für „Ein-Richtung-Lüftungsanlagen“ (ELA) Mindestventilatorwirkungsgrade ab einer Systemleistung von 30W in zwei Stufen ab den Jahren 2016 und erhöhte Werte für 2018. Alle in diesem Katalog genannten Dachventilatoren erfüllen die aktuellen Forderungen. Näheres dazu in den jeweiligen Konformitätserklärungen in den Betriebsanleitungen.

Weitere ErP-Forderungen, die Bestandteil der Ökodesign-Richtlinie sind und Anwendung in unseren Dachventilatoren finden:

- Verordnung (EG) 640/2009 Los 11 (Los 30) für Elektromotoren
- Verordnung (EU) 327/2011 Los 11 für Ventilatoren (Motor-Laufrad Einheit)

## Hinweis zu Katalogdaten

Wir behalten uns vor, die in diesem Katalog enthaltenen Abmessungen und technischen Daten im Falle der Weiterentwicklung unserer Produkte zu ändern. Alle Angaben entsprechen dem Stand der Drucklegung.

## Service

### Unser mobiler Vor-Ort-Service

und die Service-Betreuung im Werk gewährleisten Ihnen nach der Installation der Ventilatoren kompetente Unterstützung. Ein Anruf genügt, und unser Service-Team kümmert sich um Ihre Belange - schnell, kompetent und zuverlässig.

## Service Hotline

Telefon +49 (0)7942 / 101-0

E-Mail [info@nicotra-gebhardt.com](mailto:info@nicotra-gebhardt.com)

### Der Part-Shop von Nicotra Gebhardt

Mit unserem übersichtlich gestalteten Online-Shop finden Sie in kürzester Zeit garantiert jedes Ersatzteil. Über eine grafisch unterstützte Auflistung können Sie genau das Teil anwählen, das Sie benötigen. Somit steht Ihnen ein Online-Service zur Verfügung, der alle Prozesse der Bestellung optimiert.

[www.nicotra-gebhardt.com](http://www.nicotra-gebhardt.com)

Notizen

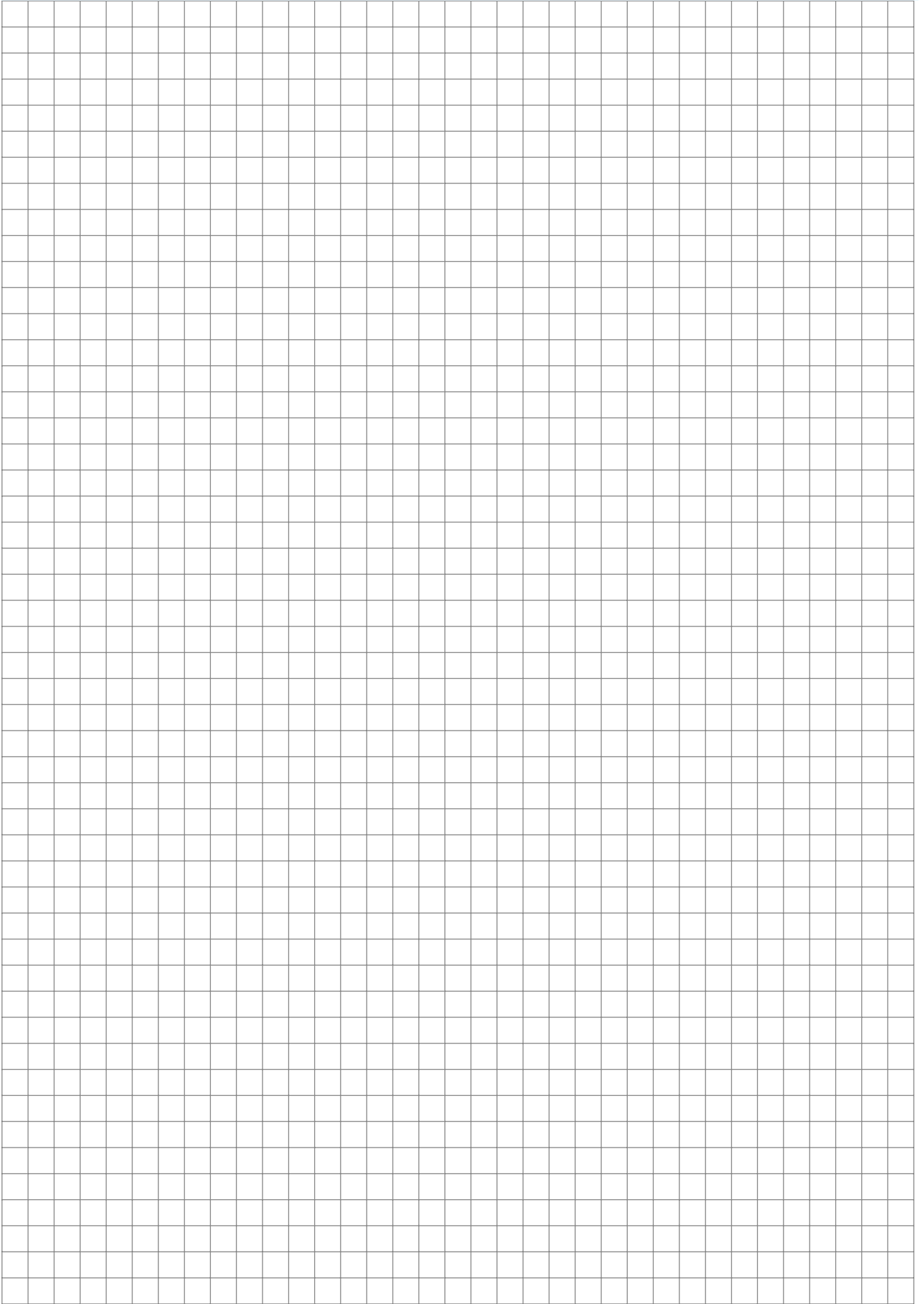









**AUSTRALIEN**

65 Yale Drive,  
Epping, VIC 3076  
Telefon +61 3 9017 5333  
Telefax +61 3 8401 3969  
E-Mail info@nicotra.com.au

**BELGIEN**

(Bâtiment CBV), Allée des Artisans 18  
4130 Esneux (Tilff)  
Telefon +32 (0)42288580  
Telefax +32 (0)42288589  
E-Mail info.be@nicotra-gebhardt.com

**CHINA**

88 Tai'An Road, XinQiao, ShiJi, Panyu  
Guangzhou 511450  
PR CHINA  
Telefon +86 (0)20-2293 5700  
Telefax +86 (0)20-2293 5701  
E-Mail sales@nicotra-china.com

**DEUTSCHLAND**

Gebhardtstraße 19-25  
74638 Waldenburg  
Telefon +49 (0)7942 101 0  
Telefax +49 (0)7942 101 170  
E-Mail info@nicotra-gebhardt.com

**FRANKREICH**

Leader's Park Bat A1  
3 chemin des Cytises  
69340 Francheville  
Telefon +33 (0)4 72 79 01 20  
Telefax +33 (0)4 72 79 01 21  
E-Mail ngfrance@nicotra-gebhardt.com

**GROSSBRITANNIEN**

Unit D, Rail Mill Way  
Parkgate Business Park  
Rotherham  
South Yorkshire  
S62 6JQ  
Telefon +044 01709-780760  
Telefax +044 01709-780762  
E-Mail sales@nicotra.co.uk

**INDIEN**

Plot no 28F & 29, Sector-31, Kasna,  
Greater Noida-201 308 U.P (India)  
Telefon +91 120 2580553 (Noida)  
Telefon +91 22 65702056 (Mumbai)  
Telefon +91 80 26651323 (Bangalore)  
E-Mail info@nicotraindia.com

**ITALIEN**

Via Modena, 18  
24040 Zingonia (BG)  
Telefon +39 035 873 111  
Telefax +39 035 884 319  
E-Mail info@nicotra-gebhardt.com

**Nicotra Gebhardt Deutschland**

Nicotra Gebhardt GmbH  
Gebhardtstraße 19-25  
74638 Waldenburg  
Deutschland  
Telefon +49 (0)7942 101 0  
Telefax +49 (0)7942 101 170  
E-Mail info@nicotra-gebhardt.com

**nicotra-gebhardt.com****MALAYSIA**

Lot 1799, Jalan Balakong  
Taman Perindustrian Bukit Belimbing  
43300 Seri Kembangan  
Selangor  
Telefon +603 8961-2588  
Telefax +603 8961-8337  
E-Mail info\_malaysia@nicotra-gebhardt.com

**SCHWEDEN**

Kraketorpsgatan 30  
43153 Mölndal  
Telefon 0046 101-302600  
Telefax 0046 31-878590  
E-Mail info.se@nicotra-gebhardt.com

**SINGAPUR**

3, Science Park Drive, # 04-07, The Franklin  
Singapore Science Park 1  
Singapore 118223  
Telefon +65 6265 1522  
Telefax +65 6265 2400  
E-Mail info\_singapore@nicotra-gebhardt.com

**Nicotra Gebhardt Italien**

Nicotra Gebhardt S.p.A  
Via Modena, 18  
24040 Zingonia (BG)  
Italien  
Telefon +39 035 873 111  
Telefax +39 035 884 319  
E-Mail info@nicotra-gebhardt.com

**SPANIEN**

Ctra. Alcalá-Villar del Olmo, Km. 2,830  
28810 Villalbilla-Madrid  
Telefon +34 918-846110  
Telefax +34 918-859450  
E-Mail infoes@nicotra-gebhardt.com

**THAILAND**

6/29 Soi Suksawadi 2, Moo 4, Suksawadi Road,  
Kwang Jomthong, Khet Jomthong,  
Bangkok 10150  
Telefon +662 476-1823-6  
Telefax +662 476-1827  
E-Mail sales@nicotra.co.th

**USA**

PO BOX 900921  
Sandy, Utah 84090  
Telefon 001(801) 733-0248  
Telefax 001(801) 315-9400  
Mobile 001(801) 682 0898  
E-Mail mike.sehgal@gebhardtfans.com  
http://www.gebhardtfans.com/